

# ogrodzenia

2024



szeroka gama asortymentu

systemy z 8-letnią gwarancją

bramy przystosowane do automatu

produkty posiadają certyfikat CE

innowacyjne rozwiązania produktowe

zabezpieczenie metodą DUPLEX

prosty i szybki montaż

automatyka



Montana

nowość!



Nebraska

nowość!



Floryda

nowość!



Lara



Brava



Daria 2



Elba



Paros



Laura



2D RAL 7016





# spis treści

## nowoczesne wzornictwo

Montana 4

Nebraska 5

Floryda 6

Daria 2 7

Lara 8

Lara 2 9

Brava 10

Paros 11

Elba 12

## klasyczne wzornictwo

Laura 13

Rodos 14

niestandardowe rozwiązania 15

akcesoria 16

porady montażowe 17

automatyka bram 18-19

systemy panelowe 2D 20-23

innovacyjne rozwiązania produktowe 24-27

panele budowlane 28

porady 29

realizacje 30-35

## Zalety ogrodzeń



Szeroka gama asortymentu



Systemy z 8-letnią gwarancją



Bramy przystosowane do automatu



Produkty posiadają certyfikat CE



Innowacyjne rozwiązania produktowe



Zabezpieczenie metodą DUPLEX



Prosty i szybki montaż



Automatyka



Ogrodzenia nowoczesne idealnie wpisują się w aktualnie panujące trendy. Charakteryzują się prostotą i minimalizmem. Zabezpieczone przed korozją oraz pomalowane na modne kolory stanowią wizytówkę każdej posesji. Wysoka jakość wykonania oraz łatwość użytkowania sprawiają, że są świetnym wyborem na lata.



Systemy poprzez łuki i klasyczne tralki nadają ogrodzeniu tradycji oraz harmonii. Pozwalają na dopasowanie się do każdego otoczenia. Wyróżnia je wyjątkowa stylistyka i bogactwo ozdób. Oprócz estetycznego wyglądu charakteryzują się również trwałością i gwarantują najwyższy poziom zadowolenia.





# SYSTEM MONTANA

\*wersja standardowa w kolorze antracytowym (RAL 7016 struktura)

**RAL 7016 STRUKTURA\***

**RAL 9005 STRUKTURA**

**RAL 8017 STRUKTURA**



**Furtka**

Szerokość: 0,90 m, Wys. 1,50 m  
lewa: 5907760030375  
prawa: 5907760030382

**Z elektrozaczepem  
dostosowana do pochwytu**  
lewa: 5907760030504  
prawa: 5907760030511



**Przęsło**

Szer. 2,00 m  
Wys. 1,50 m  
5907760030412  
Wys. 1,20 m  
5907760030429  
Wys. 0,90 m  
5907760030436  
Wys. 0,60 m  
5907760030443

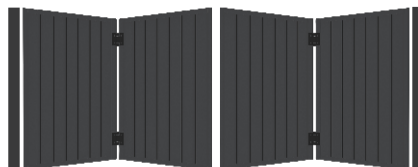

**Brama dwuskrzydłowa łamana z automatem**

Wys. 1,50 m, Szer. 4,00 m  
5907760030528

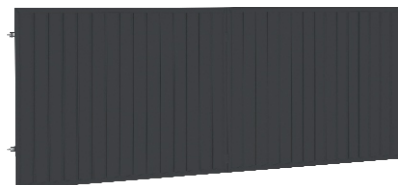

**Brama dwuskrzydłowa**

Wys. 1,50 m, Szer. 3,00 m  
5907760030368  
**Z automatem**  
5907760030351  
**Brama dwuskrzydłowa**  
Wys. 1,50 m, Szer. 3,50 m  
5907760030337  
**Z automatem**  
5907760030344

**Brama dwuskrzydłowa**

Wys. 1,50 m, Szer. 4,00 m  
5907760030320  
**Z automatem**  
5907760030313  
**Z automatem inteligentna**  
5907760030535  
**Brama dwuskrzydłowa**  
Wys. 1,50 m, Szer. 5,00 m  
5907760030306  
**Z automatem**  
5907760030290

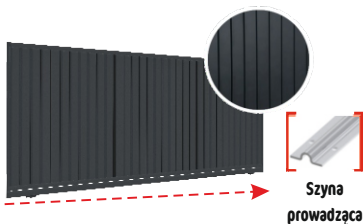

**Brama przesuwana bez przeciwwagi**

Wys. 1,50 m, Szer. 4,00 m  
lewa: 5907760030542  
prawa: 5907760030559  
**Z automatem**  
lewa: 5907760030566  
prawa: 5907760030573

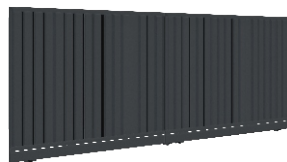

**Brama przesuwana segmentowa z automatem**

Wys. 1,50 m, Szer. 4,00 m  
lewa: 5907760030580  
prawa: 5907760030597  
Wys. 1,50 m, Szer. 6,00 m  
lewa: 5907760030603  
prawa: 5907760030610



**Brama przesuwana z automatem w słupku**

Wys. 1,50 m, Szer. 4,00 m  
lewa: 5907760030665  
prawa: 5907760030672

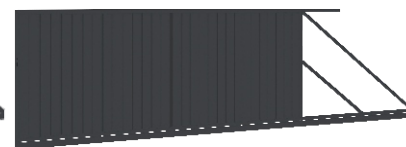

**Brama przesuwana**

Wys. 1,50 m, Szer. 4,00 m  
lewa: 5907760030467  
prawa: 5907760030474  
**Z automatem**  
lewa: 5907760030481  
prawa: 5907760030498

**Brama przesuwana**

Wys. 1,50 m, Szer. 5,00 m  
lewa: 5907760030627  
prawa: 5907760030634  
**Z automatem**  
lewa: 5907760030641  
prawa: 5907760030658

## SŁUPKI I AKCESORIA

pozostałe akcesoria na str. 16

**Słupek przęsłowy 5x5x200 cm**  
5900652459872  
**Słupek bramowy z nitonakrętką 10x10x220 cm**  
5901891477153  
**Słupek gładki 10x10x200 cm**  
5901891478068

**Zamknięcie do furtki**  
5901891473537  
**Zestaw elementów do furtki**  
5901122312512

**Łącznik do przęsła typ „T” 4 szt.**  
5901122312475  
**Łącznik do przęsła typ „0” 4 szt.**  
5901891479492







**8**  
lat Gwarancji

**Zn**  
OCYNK  
PRODUKT OCYNKOWANY

Malowane proszkowo

Zawiasy w komplecie

CE

Produkty posiadają certyfikat CE

Bramy przystosowane do automatu

# SYSTEM NEBRASKA

\*wersja standardowa w kolorze antracytowym (RAL 7016 struktura)

**RAL 7016 STRUKTURA\***      **RAL 9005 STRUKTURA**      **RAL 8017 STRUKTURA**



**Furtka**  
Szerokość: 0,90 m, Wys. 1,50 m  
lewa: 5900652450350  
prawa: 5900652450367  
**Z elektrozaczepem dostosowana do pochwytu**  
lewa: 5907760030078  
prawa: 5907760030085



**Przęsło**  
Szer. 2,00 m  
Wys. 1,50 m  
5900652450411  
Wys. 1,20 m  
5900652450428  
Wys. 0,90 m  
5907760030009  
Wys. 0,60 m  
5907760030016



**Przęsło**  
Szer. 2,50 m  
Wys. 1,20 m  
5907760030023



**Brama dwuskrzydłowa łamana z automatem**  
Wys. 1,50 m, Szer. 4,00 m  
5907760030092



**Brama dwuskrzydłowa**  
Wys. 1,50 m, Szer. 3,00 m  
5902898570762  
**Z automatem**  
5902898570755  
**Brama dwuskrzydłowa**  
Wys. 1,50 m, Szer. 3,50 m  
5900652450510  
**Z automatem**  
5902276538988

**Brama dwuskrzydłowa**  
Wys. 1,50 m, Szer. 4,00 m  
5900652450503  
**Z automatem**  
5900652450473  
**Z automatem inteligentna**  
5907760030108  
**Brama dwuskrzydłowa**  
Wys. 1,50 m, Szer. 5,00 m  
5900652450466  
**Z automatem**  
5900652450459

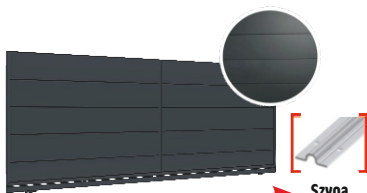

**Brama przesuwna bez przeciwwagi**  
Wys. 1,50 m, Szer. 4,00 m  
lewa: 5907760030115  
prawa: 5907760030122  
**Z automatem**  
lewa: 5907760030139  
prawa: 5907760030146

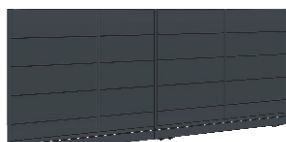

**Brama przesuwna segmentowa z automatem**  
Wys. 1,50 m, Szer. 4,00 m  
lewa: 5907760030153  
prawa: 5907760030160  
Wys. 1,50 m, Szer. 6,00 m  
lewa: 5907760030177  
prawa: 5907760030184



**Brama przesuwna z automatem w słupku**  
Wys. 1,50 m, Szer. 4,00 m  
lewa: 5907760030238  
prawa: 5907760030245



**Brama przesuwna**  
Wys. 1,50 m, Szer. 4,00 m  
lewa: 5907760030030  
prawa: 5907760030047  
**Z automatem**  
lewa: 5907760030054  
prawa: 5907760030061

**Brama przesuwna**  
Wys. 1,50 m, Szer. 5,00 m  
lewa: 5907760030191  
prawa: 5907760030207  
**Z automatem**  
lewa: 5907760030214  
prawa: 5907760030221

## SŁUPKI I AKCESORIA

pozostałe akcesoria na str. 16

**Słupek przeszłowy 5x5x200 cm**  
5900652459872  
**Słupek bramowy z nitonakrętką 10x10x220 cm**  
5901891477153  
**Słupek gładki 10x10x200 cm**  
5901891478068

**Zamknięcie do furtki**  
5901891473537  
**Zestaw elementów do furtki**  
5901122312512

**Łącznik do przęsła typ „T” 4 szt.**  
5901122312475  
**Łącznik do przęsła typ „0” 4 szt.**  
5901891479492







**8**  
lat Gwarancji

**Zn**  
OCYNIK  
PRODUKT OCYNKOWANY

Malowane proszkowo

Zawieszki w komplecie

CE

Produkty posiadają certyfikat CE

Bramy przystosowane do automatu

# SYSTEM FLORYDA

\*wersja standardowa w kolorze antracytowym (RAL 7016 struktura)

RAL 7016 STRUKTURA\*

RAL 9005 STRUKTURA

RAL 8017 STRUKTURA



**Furtka**

Szerokość: 0,90 m, Wys. 1,50 m  
lewa: 5907760030801  
prawa: 5907760030818

Z elektrozaczepem  
dostosowana do pochwytu  
lewa: 5907760030931  
prawa: 5907760030948

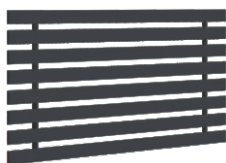

**Przęsło**

Szer. 2,00 m  
Wys. 1,50 m  
5907760030849  
Wys. 1,20 m  
5907760030856  
Wys. 0,90 m  
5907760030863  
Wys. 0,60 m  
5907760030870



**Brama dwuskrzydłowa łamana z automatem**

Wys. 1,50 m, Szer. 4,00 m  
5907760030955



**Brama dwuskrzydłowa**

Wys. 1,50 m, Szer. 3,00 m  
5907760030795

Z automatem  
5907760030788

**Brama dwuskrzydłowa**  
Wys. 1,50 m, Szer. 3,50 m  
5907760030764

Z automatem  
5907760030771

**Brama dwuskrzydłowa**

Wys. 1,50 m, Szer. 4,00 m  
5902898570786

Z automatem  
5907760030740

Z automatem inteligentna  
5907760030962

**Brama dwuskrzydłowa**  
Wys. 1,50 m, Szer. 5,00 m  
5907760030733

Z automatem  
5907760030726

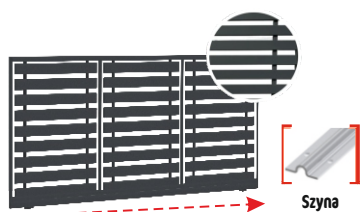

**Brama przesuwana bez przeciwwagi**

Wys. 1,50 m, Szer. 4,00 m  
lewa: 5907760030979  
prawa: 5907760030986

Z automatem  
lewa: 5907760030993  
prawa: 5908226686006

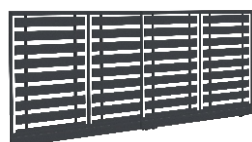

**Brama przesuwana segmentowa z automatem**

Wys. 1,50 m, Szer. 4,00 m  
lewa: 5908226686013

prawa: 5908226686020  
Wys. 1,50 m, Szer. 6,00 m  
lewa: 5908226686037  
prawa: 5908226686044

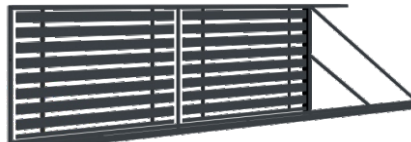

**Brama przesuwana z automatem w słupku**

Wys. 1,50 m, Szer. 4,00 m  
lewa: 5908226686129

prawa: 5908226686136

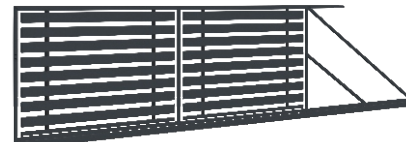

**Brama przesuwana**

Wys. 1,50 m, Szer. 4,00 m  
lewa: 5907760030894  
prawa: 5907760030900

Z automatem  
lewa: 5907760030917  
prawa: 5907760030924

**Brama przesuwana**

Wys. 1,50 m, Szer. 5,00 m  
lewa: 5908226686051  
prawa: 5908226686068

Z automatem  
lewa: 5908226686075  
prawa: 5908226686082

## SŁUPKI I AKCESORIA

pozostałe akcesoria na str. 16

Słupek przesłowy 5x5x200 cm  
5900652459872  
Słupek bramowy z nitonakrętką 7x7x220 cm  
5905235290613

Zamknięcie do Furtki  
5901891473537  
Zestaw elementów do Furtki  
5901122312512

Łącznik do przęsła typ „T” 4 szt.  
5901122312475  
Łącznik do przęsła typ „0” 4 szt.  
5901891479492







8 lat Gwarancji

Zn OCYNK

PRODUKT OCYNKOWANY

Malowane proszkowo

Zawiasy w komplecie

CE

Produkty posiadają certyfikat CE

Bramy przystosowane do automatu

# SYSTEM DARIA 2

\*wersja standardowa w kolorze antracytowym (RAL 7016 struktura)

**RAL 7016 STRUKTURA\***

**RAL 9005 STRUKTURA**

**RAL 8017 STRUKTURA**



**Furtka**

Szerokość: 0,90 m, Wys. 1,50 m  
lewa: 5900652459414  
prawa: 5900652459421

**Z elektrozaczepem dostosowana do pochwytu**  
lewa: 5903641452397  
prawa: 5903641452403



**Przęsło**

Szerokość: 2,00 m  
Wys. 0,60 m.  
5905235206386  
Wys. 0,90 m  
5905235206416  
Wys. 1,47 m  
5900652450015  
Wys. 1,20 m  
5900652459438

**Przęsło**

Szerokość: 2,50 m  
Wys. 1,20 m  
5903641459099



**Brama dwuskrzydłowa łamana z automatem**

Wys. 1,50 m, Szer. 4,00 m  
5903641452410



**Brama dwuskrzydłowa**

Wys. 1,50 m, Szer. 3,50 m  
5900652459391

**Brama dwuskrzydłowa**  
1,50 m, Szer. 4,00 m  
5900652459407

**Z automatem**

5901891478631

**Z automatem inteligentna**

5903641452427

**Brama dwuskrzydłowa**

Wys. 1,50 m, Szer. 5,00 m  
5903641459198



**Brama przesuwna bez przeciwwagi**

Wys. 1,50 m, Szer. 4,00 m  
lewa: 5903641452434  
prawa: 5903641452441  
Z automatem  
lewa: 5903641452458  
prawa: 5903641452465



Szyňa prowadząca

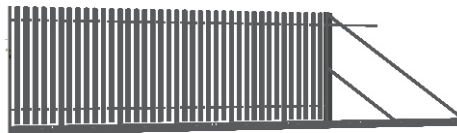

**Brama przesuwna z automatem w słupku**

Wys. 1,50 m, Szer. 4,00 m  
lewa: 5903641452472  
prawa: 5903641452489



**Brama przesuwna**

Wys. 1,50 m, Szer. 4,00 m  
lewa: 5901891476897  
prawa: 5901891476903  
**Z automatem**  
lewa: 5901891479256  
prawa: 5901891479263

**Brama przesuwna**

Wys. 1,50 m, Szer. 5,00 m  
lewa: 5903641450409  
prawa: 5903641450416  
**Z automatem**  
lewa: 5903641450423  
prawa: 5903641450430

**SŁUPKI I AKCESORIA**

pozostałe akcesoria na str. 16

**Słupek przesłowy 5x5x200 cm**

5900652459872

**Słupek bramowy z nitonakrętką 7x7x220 cm**

5905235290613

**Zamknięcie do furtki**

5901891473537

**Zestaw elementów do furtki**

5901122312512

**Łącznik do przęsła typ „T” 4 szt.**

5901122312475

**Łącznik do przęsła typ „0” 4 szt.**

5901891479492

**Obejma początkowa 10x10cm**

5901891478945

**Obejma początkowa 5x5cm**

5901891479034

**Obejma pośrednia 5x5cm**

5901891479041

**Obejma narożna 5x5cm**

5901891479058

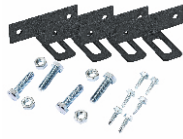



**8**  
lat Gwarancji

**Zn**  
OCYNIK  
PRODUKT OCYNKOWANY

Malowane proszkowo

Zawiasy w komplecie

CE

Produkty posiadają certyfikat CE

Bramy przystosowane do automatu



# SYSTEM LARA

\*wersja standardowa w kolorze antracytowym (RAL 7016 struktura)

**RAL 7016 STRUKTURA\***

**RAL 9005 STRUKTURA**

**RAL 8017 STRUKTURA**



**Furtka**  
Szer. 0,90 m  
Wys. 1,54 m  
**Uniwersalna**  
5900652450152  
**Z elektrozaczepem**  
**dostosowana do pochwyty**  
Uniwersalna  
5903641452601

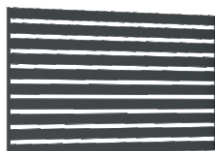

**Przęsło**  
Szer. 2,00 m  
Wys. 1,45 m  
5900652450206  
Wys. 1,20 m  
5900652450169  
Wys. 0,90 m  
5903641459112  
Wys. 0,60 m  
5903641459105



**Brama dwuskrzydłowa łamana z automatem**  
Wys. 1,54 m, Szer. 4,00 m  
5903641452618

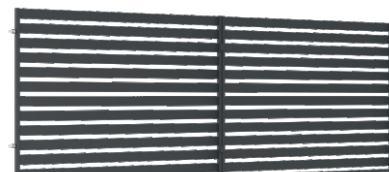

**Brama dwuskrzydłowa**  
Wys. 1,54 m, Szer. 3,00 m  
5905235201473  
**Z automatem**  
5905235201503  
**Brama dwuskrzydłowa**  
Wys. 1,54 m, Szer. 3,50 m  
5900652450114  
**Z automatem**  
5900652450121

**Brama dwuskrzydłowa**  
Wys. 1,54 m, Szer. 4,00 m  
5900652450091  
**Z automatem**  
5900652450107  
**Z automatem inteligentną**  
5903641452625  
**Brama dwuskrzydłowa**  
Wys. 1,54 m, Szer. 5,00 m  
5903641459228  
**Z automatem**  
5905235201589

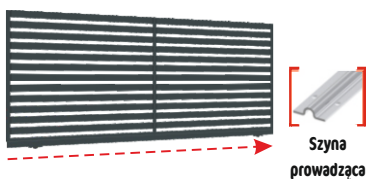

**Brama przesuwna bez przeciwwagi**  
Wys. 1,54 m, Szer. 4,00 m  
lewa: 5903641452632  
prawa: 5903641452649  
**Z automatem**  
lewa: 5903641452656  
prawa: 5903641452663

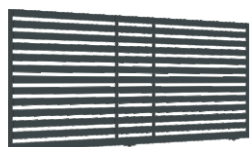

**Brama przesuwna segmentowa z automatem**  
Wys. 1,54 m, Szer. 4,00 m  
lewa: 5903641452670  
prawa: 5903641452687  
Wys. 1,54 m, Szer. 6,00 m  
lewa: 5905235207208  
prawa: 5905235207215

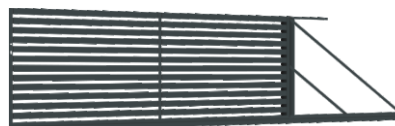

**Brama przesuwna z automatem w słupku**  
Wys. 1,54 m, Szer. 4,00 m  
lewa: 5903641452694  
prawa: 5903641452700

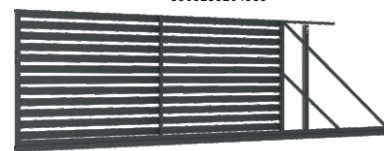

**Brama przesuwna**  
Wys. 1,54 m, Szer. 4,00 m  
lewa: 5900652450138  
prawa: 5900652450183  
**Z automatem**  
lewa: 5900652450145  
prawa: 5900652450190

**Brama przesuwna**  
Wys. 1,54 m, Szer. 5,00 m  
lewa: 5903641450522  
prawa: 5903641450539  
**Z automatem**  
lewa: 5903641450546  
prawa: 5903641450553

## SŁUPKI I AKCESORIA

pozostałe akcesoria na str. 16

**Słupek przesłowy 5x5x200 cm**  
5900652459872

**Słupek bramowy z nitonakrętką 10x10x220 cm**  
5901891477153

**Słupek gładki 10x10x200 cm**  
5901891478068

**Zamknięcie do furtki**  
5901891473537

**Zestaw elementów do furtki**  
5901122312512

**Łącznik do przęśla typ „T” 4 szt.**  
5901122312475

**Łącznik do przęśla typ „0” 4 szt.**  
5901891479492







PRODUKT OCYNKOWANY



Malowane proszkowo



Zawiasy w komplecie



Produkty posiadają certyfikat CE



Bramy przystosowane do automatu

# SYSTEM LARA 2

\*wersja standardowa w kolorze czarnym (RAL 9005 struktura)

**RAL 9005 STRUKTURA\***

**RAL 7016 STRUKTURA**

**RAL 8017 STRUKTURA**



**Furtka**  
Szer. 0,90 m  
Wys. 1,54 m  
**Uniwersalna**  
5901122310457  
**Z elektrozapczepem dostosowana do pochwyty**  
Uniwersalna  
5903641452717

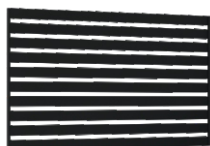

**Prześto**  
Szer. 2,00 m  
Wys. 1,45 m  
5900652458301  
Wys. 1,20 m  
5900652458318  
Wys. 0,90 m  
5903641459136  
Wys. 0,60 m  
5903641459129



**Prześto**  
Szer. 2,50 m  
Wys. 1,20 m  
5905235206720

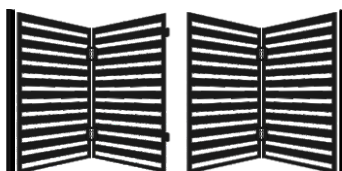

**Brama dwuskrzydłowa łamana z automatem**  
Wys. 1,54 m, Szer. 4,00 m  
5903641452724

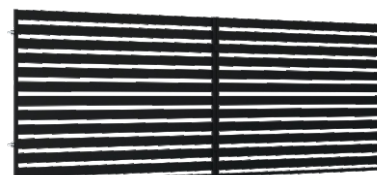

**Brama dwuskrzydłowa**  
Wys. 1,54 m, Szer. 3,00 m  
5905235201497  
**Z automatem**  
5905235201527  
**Brama dwuskrzydłowa**  
Wys. 1,54 m, Szer. 3,50 m  
5901122310433  
**Z automatem**  
5901122310440

**Brama dwuskrzydłowa**  
Wys. 1,54 m, Szer. 4,00 m  
5901122310419  
**Z automatem**  
5901122310426  
**Z automatem inteligentną**  
5903641452731  
**Brama dwuskrzydłowa**  
Wys. 1,54 m, Szer. 5,00 m  
5903641459235  
**Z automatem**  
5905235201602

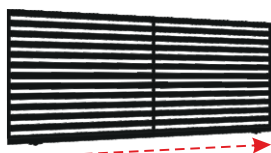

**Brama przesuwna bez przeciwwagi**

Wys. 1,54 m, Szer. 4,00 m  
lewa: 5903641452748  
prawa: 5903641452755  
**Z automatem**  
lewa: 5903641452762  
prawa: 5903641452779



**Szyna prowadząca**



**Brama przesuwna segmentowa z automatem**

Wys. 1,54 m, Szer. 4,00 m  
lewa: 5903641452786  
prawa: 5903641452793  
Wys. 1,54 m, Szer. 6,00 m  
lewa: 5905235207161  
prawa: 5905235207178

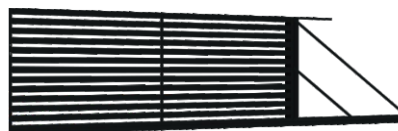

**Brama przesuwna z automatem w słupku**

Wys. 1,54 m, Szer. 4,00 m  
lewa: 5903641452809  
prawa: 5903641452816

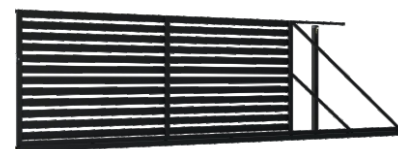

**Brama przesuwna**

Wys. 1,54 m, Szer. 4,00 m  
lewa: 5900652458325  
prawa: 5900652458332  
**Z automatem**  
lewa: 5901122310464  
prawa: 5901122310471

**Brama przesuwna**

Wys. 1,54 m, Szer. 5,00 m  
lewa: 5903641450560  
prawa: 5903641450577  
**Z automatem**  
lewa: 5903641450584  
prawa: 5903641450591

## SŁUPKI I AKCESORIA

pozostałe akcesoria na str. 16

**Słupek przęsłowy 5x5x200 cm**

5900652459094

**Słupek bramowy z nitonakrętką 10x10x220 cm**

5900652458509

**Zamknięcie do furtki**

5900652459162

**Zestaw elementów do furtki**

5901122312505

**Łącznik do prześła typ „T” 4 szt.**

5901122312536

**Łącznik do prześła typ „0” 4 szt.**

5900652459117



**8**  
lat Gwarancji

**Zn**  
OCYNIK  
PRODUKT OCYNKOWANY

Malowane proszkowo

Zawiasy w komplecie

CE

Produkty posiadają certyfikat CE

Bramy przystosowane do automatu

# SYSTEM BRAVA

\*wersja standardowa w kolorze antracytowym (RAL 7016 struktura)

**RAL 7016 STRUKTURA\***

**RAL 9005 STRUKTURA**

**RAL 8017 STRUKTURA**



**Furtka**  
Szer. 0,90 m  
Wys. 1,20 m  
5901891479485  
Wys. 1,50 m  
5901891476958  
**Z elektrozaczepem dostosowana do pochwyty**  
Szer. 0,90 m  
Wys. 1,50 m  
5903641452496



**Przęsto**  
Szer. 2,00 m  
Wys. 1,50 m  
5900652450008  
Wys. 1,20 m  
5901891476941  
Wys. 0,90 m.  
5901891479270  
Wys. 0,60 m  
5901891479287



**Brama dwuskrzydłowa łamana z automatem**  
Wys. 1,50 m, Szer. 4,00 m  
5903641452502

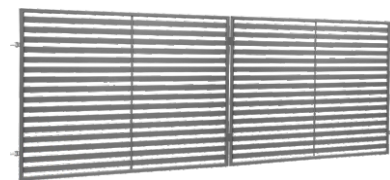

**Brama dwuskrzydłowa**  
Wys. 1,20 m, Szer. 3,00 m  
5901891479478  
**Z automatem**  
Wys. 1,50 m, Szer. 3,00 m  
5905235201671  
**Brama dwuskrzydłowa**  
Wys. 1,50 m, Szer. 3,50 m  
5901891479294  
**Z automatem**  
5901891479300

**Brama dwuskrzydłowa**  
Wys. 1,50 m, Szer. 4,00 m  
5901891476965  
**Z automatem**  
5901891478617  
**Z automatem inteligentna**  
5903641452519  
**Brama dwuskrzydłowa**  
Wys. 1,50 m, Szer. 5,00 m  
5903641459211  
**Z automatem**  
5905235201824



**Brama przesuwna bez przeciwwagi**  
Wys. 1,50 m, Szer. 4,00 m  
lewa: 5903641452526  
prawa: 5903641452533  
**Z automatem**  
lewa: 5903641452540  
prawa: 5903641452557



**Brama przesuwna segmentowa z automatem**  
Wys. 1,50 m, Szer. 4,00 m  
lewa: 5903641452564  
prawa: 5903641452571  
Wys. 1,50 m, Szer. 6,00 m  
lewa: 5905235207659  
prawa: 5905235207666



**Brama przesuwna z automatem w słupku**  
Wys. 1,50 m, Szer. 4,00 m  
lewa: 5903641452588  
prawa: 5903641452595

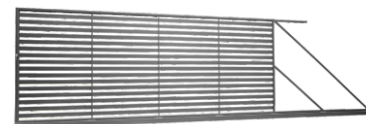

**Brama przesuwna**  
Wys. 1,50 m, Szer. 4,00 m  
lewa: 5901891476972  
prawa: 5901891476989  
**Z automatem**  
lewa: 5901891478648  
prawa: 5901891478655

**Brama przesuwna**  
Wys. 1,50 m, Szer. 5,00 m  
lewa: 5903641450447  
prawa: 5903641450454  
**Z automatem**  
lewa: 5903641450461  
prawa: 5903641450478

## SŁUPKI I AKCESORIA

pozostałe akcesoria na str. 16

**Słupek przęsłowy 5x5x200 cm**  
5900652459872  
**Słupek bramowy z nitonakrętką 7x7x220 cm**  
5905235290613

**Zamknięcie do furtki**  
5901891473537  
**Zestaw elementów do furtki**  
5901122312512

**Łącznik do przęsła typ „T” 4 szt.**  
5901122312475  
**Łącznik do przęsła typ „0” 4 szt.**  
5901891479492

**Obejma początkowa 10x10cm**  
5901891478945  
**Obejma początkowa 5x5cm**  
5901891479034  
**Obejma pośrednia 5x5cm**  
5901891479041  
**Obejma narożna 5x5cm**  
5901891479058







**8**  
lat Gwarancji

**Zn**  
OCYNK  
PRODUKT OCYNKOWANY

Malowane proszkowo

Zawiasy w komplecie

CE  
Produkty posiadają certyfikat CE

Bramy przystosowane do automatu

# SYSTEM PAROS

\*wersja standardowa w kolorze antracytowym (RAL 7016 struktura)

**RAL 7016 STRUKTURA\***

**RAL 9005 STRUKTURA**

**RAL 8017 STRUKTURA**



**Furtka**

Szer. 0,90 m  
Wys. 1,50 m  
lewa: 5903641450072  
prawa: 5903641450065  
**Z elektrozaczepem dostosowana do pochwytu**  
Szer. 0,90 m  
Wys. 1,50 m  
lewa: 5903641453110  
prawa: 5903641453127



**Przęsło**

Szer. 2,00 m  
Wys. 1,20 m  
5903641450089  
Wys. 1,50 m  
5905235206928  
Wys. 0,60 m  
5905235206843  
Wys. 0,90 m  
5905235206874

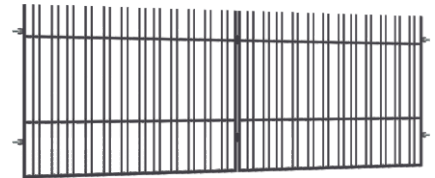

**Brama dwuskrzydłowa**

Wys. 1,50 m, Szer. 3,00 m  
5905235202920  
**Z automatem**  
5905235202951  
**Brama dwuskrzydłowa**  
Wys. 1,50 m, Szer. 3,50 m  
5905235202982  
**Z automatem**  
5905235203019

**Brama dwuskrzydłowa**

Wys. 1,50 m, Szer. 4,00 m  
5903641450003  
**Z automatem**  
5903641450010  
**Z automatem inteligentna**  
5903641453103  
**Brama dwuskrzydłowa**  
Wys. 1,50 m, Szer. 5,00 m  
5903641459204  
**Z automatem**  
5905235203125



**Brama przesuwna bez przeciwwagi**

Wys. 1,50 m, Szer. 4,00 m  
lewa: 5903641453066  
prawa: 5903641453073  
**Z automatem**  
lewa: 5903641453080  
prawa: 5903641453097



Szyba prowadząca

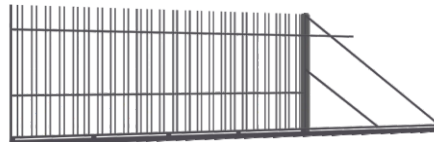

**Brama przesuwna z automatem w słupku**

Wys. 1,50m, Szer. 4,00 m  
lewa: 5903641453134  
prawa: 5903641453141

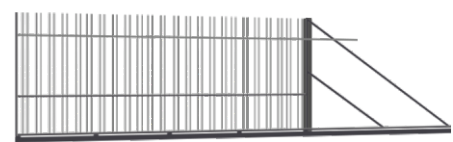

**Brama przesuwna**

Wys. 1,50 m, Szer. 4,00 m  
lewa: 5903641450027  
prawa: 5903641450034  
**Z automatem**  
lewa: 5903641450041  
prawa: 5903641450058

**Brama przesuwna**

Wys. 1,50 m, Szer. 5,00 m  
lewa: 5903641450737  
prawa: 5903641450744  
**Z automatem**  
lewa: 5903641450751  
prawa: 5903641450768

**SŁUPKI I AKCESORIA**

pozostałe akcesoria na str. 16

**Słupek przeszłowy 5x5x200 cm**

5900652459872

**Słupek bramowy z nitonakrętką 7x7x220 cm**

5905235290613

**Zamknięcie do furtki**

5901891473537

**Zestaw elementów do furtki**

5901122312512

**Łącznik do przęsła typ „T” 4 szt.**

5901122312475

**Łącznik do przęsła typ „0” 4 szt.**

5901891479492

**Obejma początkowa 10x10cm**

5901891478945

**Obejma początkowa 5x5cm**

5901891479034

**Obejma pośrednia 5x5cm**

5901891479041

**Obejma narożna 5x5cm**

5901891479058

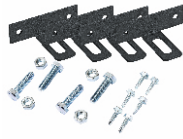



DESKA KOMPOZYTOWA

# SYSTEM ELBA

\*produkt dostępny w kolorze antracytowym(RAL 7016 struktura)

**RAL 7016 STRUKTURA\***



**Furtka**  
 Szer. 0,90 m  
 Wys. 1,50 m  
 lewa: 5903641450256  
 prawa: 5903641450249  
**Z elektrozaczepem**  
**dostosowana do pochwytu**  
 Szer. 0,90 m  
 Wys. 1,50 m  
 lewa: 5903641452946  
 prawa: 5903641452953

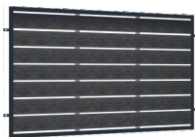

**Przęsło**  
 Szer. 2,00 m  
 Wys. 1,20 m  
 5903641450263  
 Wys. 0,57 m  
 5905235206508  
 Wys. 0,885 m  
 5905235206539



**Brama dwuskrzydłowa łamana z automatem**  
 Wys. 1,50 m, Szer. 4,00 m  
 5903641452960

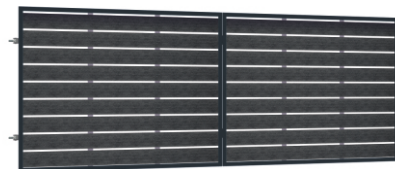

**Brama dwuskrzydłowa**  
 Wys. 1,50 m, Szer. 3,00 m  
 5905235201954  
**Z automatem**  
 5905235201992  
**Brama dwuskrzydłowa**  
 Wys. 1,50 m, Szer. 3,50 m  
 5903641459167  
**Z automatem**  
 5905235202036

**Brama dwuskrzydłowa**  
 Wys. 1,50 m, Szer. 4,00 m  
 5903641450188  
**Z automatem**  
 5903641450195  
**Z automatem Inteligentna**  
 5903641452977  
**Brama dwuskrzydłowa**  
 Wys. 1,50 m, Szer. 5,00 m  
 5905235202128  
**Z automatem**  
 5905235202159

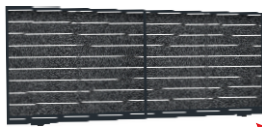

**Brama przesuwna bez przeciwwagi**  
 Wys. 1,50 m, Szer. 4,00 m  
 lewa: 5903641452984  
 prawa: 5903641452991  
**Z automatem**  
 lewa: 5903641453004  
 prawa: 5903641453011



**Brama przesuwna segmentowa z automatem**  
 Wys. 1,50 m, Szer. 4,00 m  
 lewa: 5903641453028  
 prawa: 5903641453035  
 Wys. 1,50 m, Szer. 6,00 m.  
 lewa: 5905235207352  
 prawa: 5905235207369

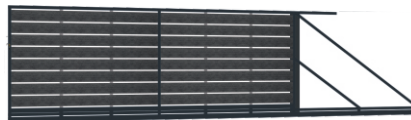

**Brama przesuwna z automatem w słupku**  
 Wys. 1,50m, Szer. 4,00 m  
 lewa: 5903641453042  
 prawa: 5903641453059

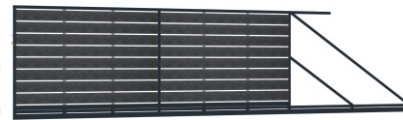

**Brama przesuwna**  
 Wys. 1,50 m, Szer. 4,00 m  
 lewa: 5903641450201  
 prawa: 5903641450218  
**Z automatem**  
 lewa: 5903641450225  
 prawa: 5903641450232

## SŁUPKI I AKCESORIA

pozostałe akcesoria na str. 16

**Słupek przęsłowy 5x5x200 cm**  
 5900652459872  
**Słupek bramowy z nitonakrętką 10x10x220 cm**  
 5901891477153  
**Słupek gładki 10x10x200 cm**  
 5901891478068

**Zamknięcie do furtki**  
 5901891473537  
**Zestaw elementów do furtki**  
 5901122312512

**Łącznik do przęsła typ „T” 4 szt.**  
 5901122312475  
**Łącznik do przęsła typ „0” 4 szt.**  
 5901891479492

**Objeoma początkowa 10x10cm**  
 5901891478945  
**Objeoma początkowa 5x5cm**  
 5901891479034  
**Objeoma pośrednia 5x5cm**  
 5901891479041  
**Objeoma narożna 5x5cm**  
 5901891479058







**8**  
lat Gwarancji

**Zn**  
OCYNK

PRODUKT  
OCYNKOWANY

Malowane proszkowo

Zawiasy  
w komplecie

CE

Produkty posiadają  
certyfikat CE

Bramy przystosowane  
do automatu

# SYSTEM LAURA

\*wersja standardowa w kolorze czarnym (RAL 9005)

**RAL 9005**

**RAL 7016 STRUKTURA**

**RAL 8017 STRUKTURA**



**Furtka**

Szer. 0,90 m, Wys. 1,50 m  
lewa: 5901891473117  
prawa: 5901891473124



**Przęsło**

Szer. 2,00 m  
Wys. 1,20 m  
5901891473131

**Przęsło**

Szer. 2,50 m  
Wys. 1,20 m  
5901891476934



**Brama dwuskrzydłowa**

Wys. 1,50 m, Szer. 3,00 m  
5905235202449

**Z automatem**

5905235202470

**Brama dwuskrzydłowa**

Wys. 1,50 m, Szer. 3,50 m  
5903641459181

**Brama dwuskrzydłowa**

Wys. 1,50 m, Szer. 4,00 m  
5901891478100

**Z automatem**

5901891478624

**Z automatem inteligentną**

5905235202548

**Brama dwuskrzydłowa**

Wys. 1,50 m, Szer. 5,00 m  
5903641459259

**Z automatem**

5905235202616

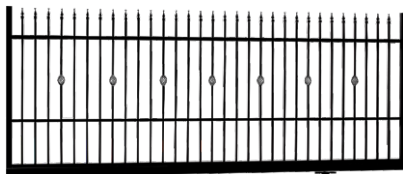

**Brama przesuwna bez przeciwwagi**

Wys. 1,50 m, Szer. 4,00 m  
lewa: 5905235203293  
prawa: 5905235203309



**Brama przesuwna**

Wys. 1,50 m, Szer. 4,00 m  
lewa: 5901891476910  
prawa: 5901891476927

**Z automatem**

lewa: 5901891478662  
prawa: 5901891478679

**Brama przesuwna**

Wys. 1,50 m, Szer. 5,00 m  
lewa: 5903641450485  
prawa: 5903641450492

**Z automatem**

lewa: 5903641450508  
prawa: 5903641450515

**SŁUPKI I AKCESORIA**

pozostałe akcesoria na str. 16

**Słupek przęsłowy 5x5x200 cm**

5900652459094

**Słupek bramowy z nitonakrętką 7x7x220 cm**

5905235290606

**Zamknięcie do furtki**

5901891473520

**Zestaw elementów do furtki**

5901122312499

**Łącznik do przęsła typ „T” 2 szt.**

5901122312536

**Łącznik do przęsła typ „0” 4 szt.**

5900652459117

**Obejma początkowa 5x5cm**

5900652453030

**Obejma pośrednia 5x5cm**

5900652453054

**Obejma narożna 5x5cm**

5900652453061





**8**  
lat Gwarancji

**Zn**  
OCYNIK  
PRODUKT OCYNKOWANY

Malowane proszkowo

Zawieszony w komplecie

CE

Produkty posiadają certyfikat CE

Bramy przystosowane do automatu

# SYSTEM RODOS

\*wersja standardowa w kolorze czarnym (RAL 9005)

**RAL 9005**

**RAL 7016 STRUKTURA**

**RAL 8017 STRUKTURA**



**Furtka**

Szer. 0,90 m  
Wys. 1,20 - 1,50 m  
lewa: 5902898570953  
prawa: 5902898570960



**Przęsło**

Szer. 2,00 m  
Wys. 0,90 - 1,20 m  
5902898570977



**Brama dwuskrzydłowa**

Wys. 1,20 - 1,50 m, Szer. 3,50 m  
5902898570892

**Z automatem**  
5902898570908

**Brama dwuskrzydłowa**

Wys. 1,20 - 1,50 m, Szer. 4,00 m  
5902898570915

**Z automatem**  
5902898570922

**Brama dwuskrzydłowa**

Wys. 1,20 - 1,50 m, Szer. 5,00 m  
5902898570939

**Z automatem**  
5902898570946



**Brama przesuwna**

Wys. 1,20 - 1,50 m, Szer. 4,00 m

lewa: 5902898570984

prawa: 5902898570991

**Z automatem**

lewa: 5901122310013

prawa: 5901122310020

Wys. 1,20 - 1,50 m, Szer. 5,00 m

lewa: 5901122310037

prawa: 5901122310044

**Z automatem**

lewa: 5901122310051

prawa: 5901122310068

## SŁUPKI I AKCESORIA

pozostałe akcesoria na str. 16

<p><b>Słupek przeszłowy 5x5x200 cm</b> 5901891474039</p> <p><b>Słupek bramowy z nitonakrętką 7x7x220 cm</b> 59005235290606</p>	<p><b>Zamknięcie do furtki</b> 5901891473520</p> <p><b>Zestaw elementów do furtki</b> 5901122312499</p>	<p><b>Łącznik do przęsła typ „T” 2 szt.</b> 5901122312536</p> <p><b>Łącznik do przęsła typ „0” 4 szt.</b> 5900652459117</p>	<p><b>Obejma początkowa 5x5cm</b> 5900652453030</p> <p><b>Obejma pośrednia 5x5cm</b> 5900652453054</p> <p><b>Obejma narożna 5x5cm</b> 5900652453061</p>
----------------------------------------------------------------------------------------------------------------------------------------	-----------------------------------------------------------------------------------------------------------------	-------------------------------------------------------------------------------------------------------------------------------------	---------------------------------------------------------------------------------------------------------------------------------------------------------------------

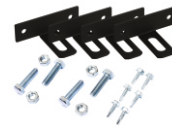



## Niestandardowe wymiary ogrodzeń

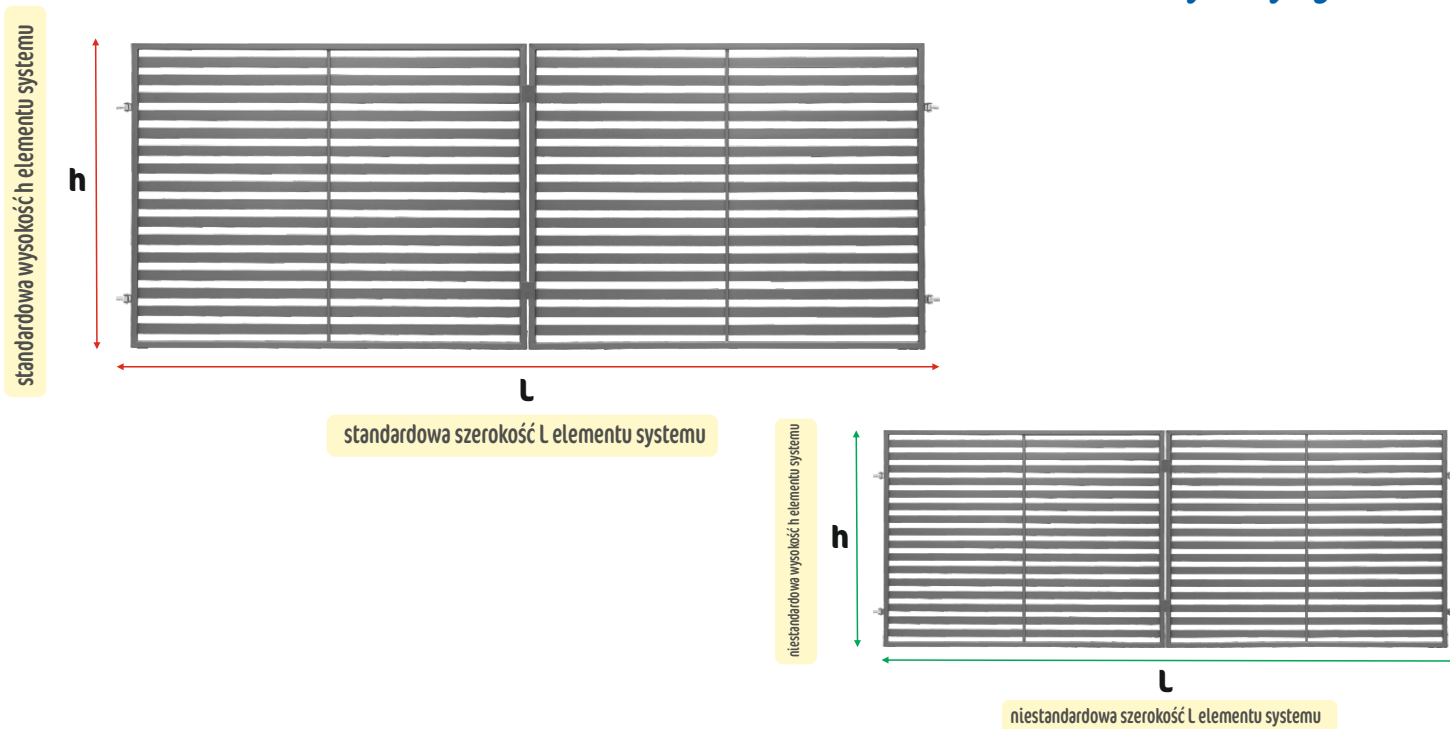

Każdy produkt z oferty dostępny w kolorze: antracyt (RAL 7016), czarny (RAL 9005), brązowy (RAL 8017)

RAL 7016 STRUKTURA

RAL 8017 STRUKTURA

RAL 9005 STRUKTURA

## Przęsła przystosowane pod instalację skrzynek na gaz

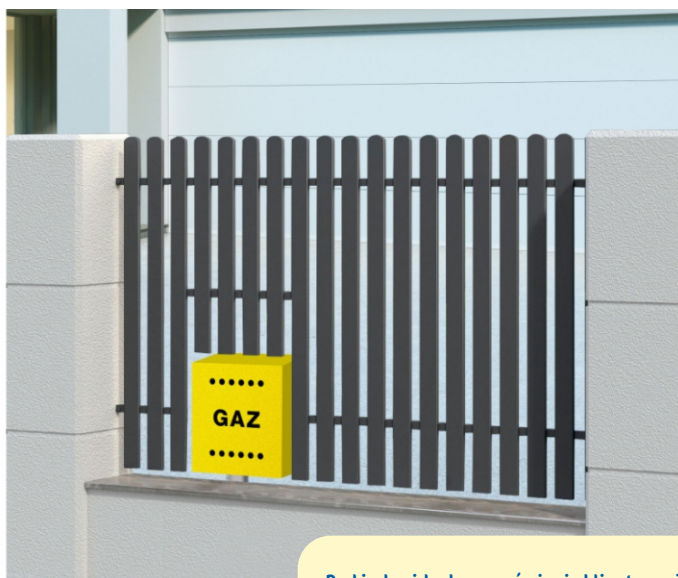

Pod indywidualne zamówienia klienta możliwość wykonania przęsła z wycięciem na skrzynki przyłączeniowe instalacji gazowej



**OGRANICZNIK OTWARCIA BRAMY**  
5903641450324



**PRZYKRĘCANE GNIAZDO  
NAJAZDU**  
OCYNK KPL. ŚRUBY  
MONTAŻOWE  
5903641451802



**SAMOZAMYKACZ DO  
FURTKI**  
5903641451833



**PRZYKRĘCANY GÓRNY ŁĄCZNIK BRAMY**  
OCYNK + RAL 9005 KPL. ŚRUBY MONTAŻOWE  
5903641451819  
OCYNK + RAL 9005 STR KPL. ŚRUBY  
MONTAŻOWE  
5903641453431  
OCYNK + RAL 7016 STR KPL. ŚRUBY  
MONTAŻOWE  
5903641451826

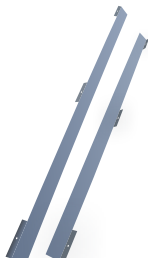

**LISTWA MASKUJĄCA ZAWIASY (1,50 m)**  
OCYNK+RAL 7016 STR  
5903641451970  
OCYNK+RAL 9005 STR  
5903641456036  
OCYNK+RAL 9005  
5903641451963  
**LISTWA MASKUJĄCA UCHWYTY PRZĘŚLA (1,20 m)**  
OCYNK+RAL 7016 STR  
5903641451994  
OCYNK+RAL 9005 STR  
5903641451987



**POCHWYT MAŁY KPL. 2 SZT.**  
OCYNK  
5903641452045  
OCYNK + RAL 7016 STR  
5903641454421  
OCYNK + RAL 9005  
5903641452014  
OCYNK + RAL 6005  
5903641452038



**POCHWYT DUŻY**  
OCYNK+RAL 7016  
5903641452052  
OCYNK+RAL 9005 STR  
5903641456050  
**POCHWYT DUŻY INOX**  
5903641452007



**OŚWIETLENIE LED DASZEK SŁUPEK 100X100**  
RAL 7016 STR  
5903641452069  
RAL 9005 STR  
5903641457798  
**OŚWIETLENIE LED DASZEK SŁUPEK 70X70**  
RAL 7016 STR  
5903641452076  
RAL 9005 STR  
5903641457804



**SKRZYNKA NA AUTOMAT BRAMY  
PRZESUWNEJ**  
OCYNK + RAL 7016 STR  
5903641452083  
OCYNK + RAL 9005 STR  
5903641453462  
OCYNK + RAL 9005  
5903641452090



**SŁUPEK ZINTEGROWANY URZĄDZENIA ZABUDOWANE**  
OCYNK + RAL 9005 H 1,55 W KPL. VIDEODOMOFON ACO  
5903641451864  
OCYNK + RAL 9005 STR H 1,55 W KPL. VIDEODOMOFON ACO  
5903641453455  
OCYNK + RAL 7016 STR H 1,55 W KPL. VIDEODOMOFON ACO  
5903641451871



**SŁUPEK ZINTEGROWANY**  
OCYNK + RAL 9005 H 1,55  
5903641451840  
OCYNK + RAL 9005 STR H 1,55  
5903641453448  
OCYNK + RAL 7016 STR H 1,55  
5903641451871



**BLACHA Z NAKRĘTKĄ**  
80 x 80 mm ø16 mm OCYNK  
5900652456864



**ZESTAW ELEMENTÓW DO FURKI Z  
ELEKTROZACZEPEM**  
OCYNK + RAL 9005  
5902276530500  
OCYNK + RAL 7016  
5903641450331

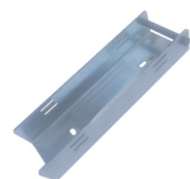

**MOCOWANIE DO PODMURÓWEK**  
OCYNK  
5902276530364  
OCYNK + RAL 6005  
5903641450355  
OCYNK + RAL 7016 POŁYSK  
5903641450348



**SŁUP BRAMOWY Z  
NITONAKRĘTKĄ 100 x 100 mm**  
OCYNK + RAL 7016 STR.  
5901891477153  
OCYNK + RAL 9005 STR.  
5900652458509  
OCYNK + RAL 9005  
5901891470864

**SŁUP PRZĘŚLÓWY 50 x 50 mm**  
OCYNK + RAL 7016 STR.  
5900652459872  
OCYNK + RAL 9005 STR.  
5900652459094  
OCYNK + RAL 9005  
5901891474039

**SŁUP BRAMOWY Z LAMPĄ LED  
100 x 100 mm**  
OCYNK + RAL 7016 STR.  
5903641453530  
OCYNK + RAL 9005 STR.  
5903641453547  
OCYNK + RAL 9005  
5903641453523

**SŁUP BRAMOWO-FURTKOWY  
Z LAMPĄ LED 100 x 100 mm**  
OCYNK + RAL 7016 STR.  
5903641453561  
OCYNK + RAL 9005 STR.  
5903641453578  
OCYNK + RAL 9005  
5903641453554

**SŁUP GŁADKI  
Z LAMPĄ LED 70 x 70 mm**  
OCYNK + RAL 7016 STR.  
5903641452199  
OCYNK + RAL 9005 STR.  
5903641452205  
OCYNK + RAL 9005  
5903641453516

**SŁUP GŁADKI  
Z LAMPĄ LED 100 x 100 mm**  
OCYNK + RAL 7016 STR.  
5903641452113  
OCYNK + RAL 9005 STR.  
5903641455954  
OCYNK + RAL 9005  
5903641453509

**SŁUP GŁADKI 100 x 100 mm**  
OCYNK + RAL 7016 STR.  
5901891478068  
OCYNK + RAL 9005  
5903641457880

**SŁUP GŁADKI  
50 x 50 x 2 mm**  
OCYNK + RAL 9005  
5906489905988



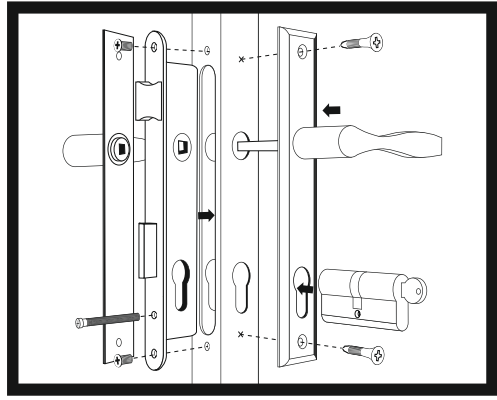
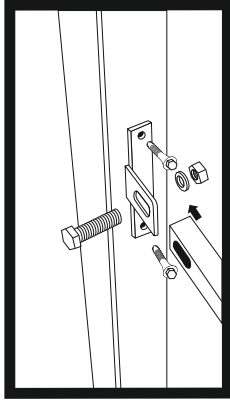
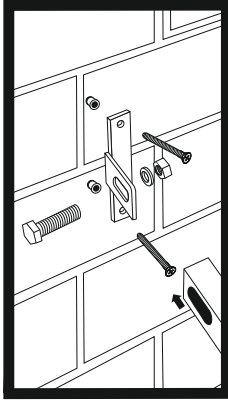

Łącznik do przęśła typ „T”



Zestaw elementów do furtki

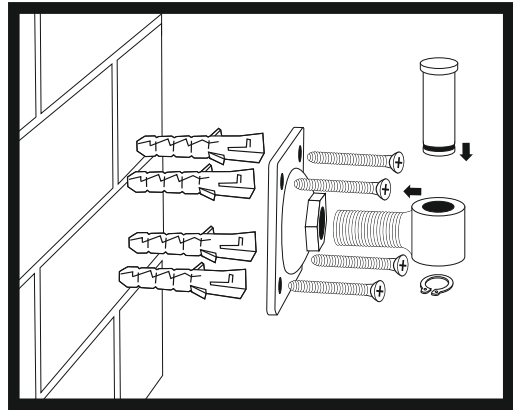
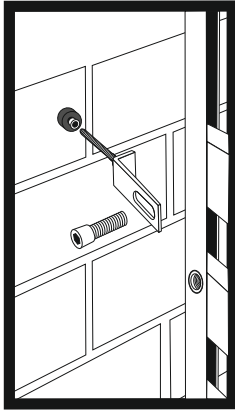
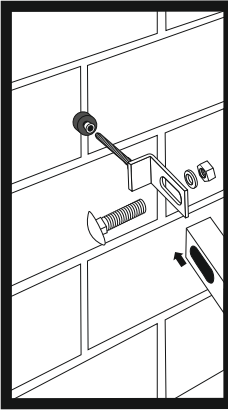

Łącznik do przęśła typ „O”



Blacha z nakrętką 80 x 80 mm ø 16 mm

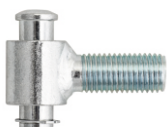
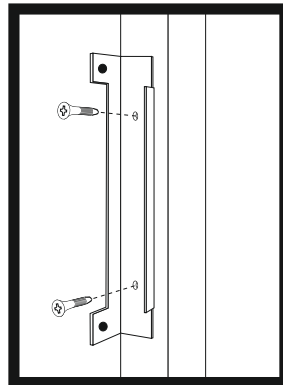
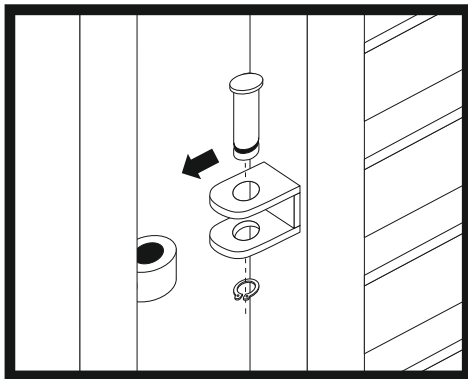

Zawias kolankowy



Zamknięcie do furtki

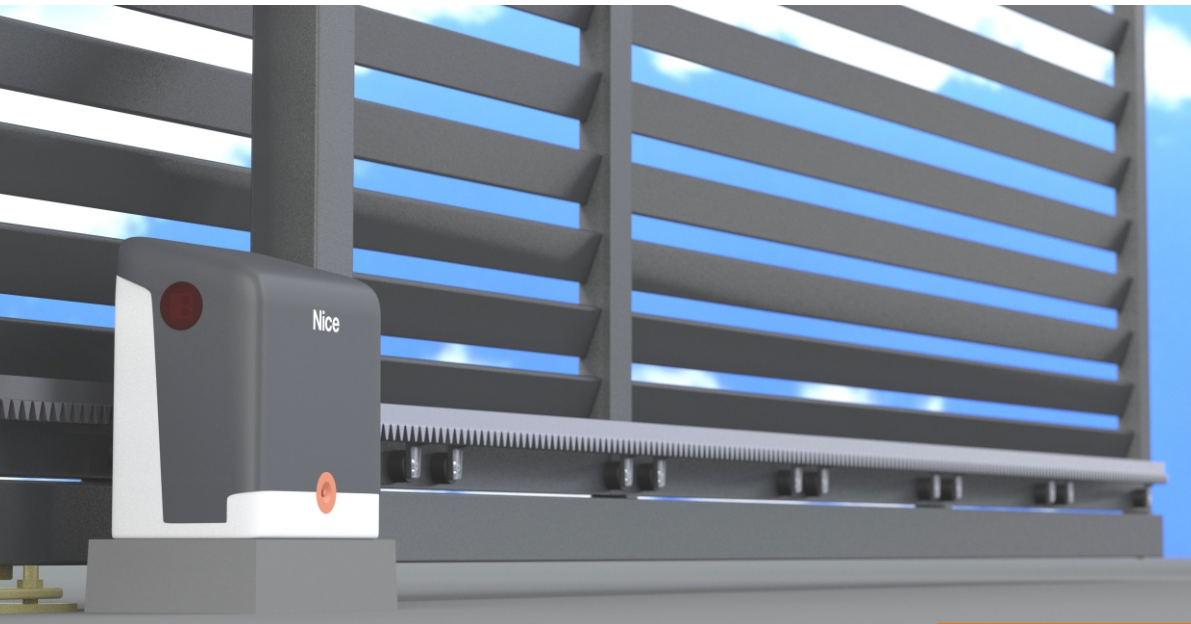

**AUTOMATYKA DO BRAM PRZESUWNYCH**

**Filo400 KIT /** do bram przesuwanych o maksymalnej długości 5,5 m i ciężarze do 400 kg



**Elementy zestawu**

1. automat, 1 szt.
2. klucz do regulacji, 1 szt.
3. soczewki, 2 szt.
4. zestaw śrub mocujących
5. blacha montażowa, 1 szt.
6. pilot 4-kanalowy, 1 szt.
7. kluczycy wysprzęglający, 3 szt.

**Zalety automatyki:**

- łatwy montaż
- szybkie i ciche otwieranie
- system wykrywania przeszkód
- funkcja zapobiegania zmiążdżeniu
- częściowe otwieranie dla pieszych



**Parametry**

szybkość otwierania	11 sek.*	zakres temperatur	-20° do 55°C
skrzydło bramy	do 400 kg	silnik	24 V
maks. dł. skrzydła	5,5 m (światło wjazdu)	maks. ilość cykli dziennie	100
zasilanie	230 V	maks. ilość pilotów do podłączenia	16
otwieranie przy braku zasilania	tak/kluczyk	automat. wykrywanie przeszkody	EN 12453
wbudowana antena wewnętrzna	tak	norma	EN 60335-2-103

**Dodatkowe akcesoria:**



\*Czas otwarcia może być różny, zależnie od parametrów bramy

UWAGA: W celu prawidłowego funkcjonowania bramy z napędem elektrycznym wymagany montaż ogranicznika (2 szt.), który nie wchodzi w skład zestawu do automatyki.



## AUTOMATYKA DO BRAM SKRZYDŁOWYCH



**Alto100<sup>KIT</sup>** / do bram skrzydłowych o maksymalnej długości skrzydła 2,0 m i ciężarze skrzydła do 60 kg

Zestaw polecany na wąskie słupki



### Elementy zestawu

1. siłownik elektromechaniczny, 2 szt.
2. zestaw ramion do siłowników
3. zestaw łączników do ramion siłowników
4. łączniki do bramy, 2 szt.
5. pilot 4-kanałowy, 1 szt.
6. kluczycy wysprężlający, 3 szt.
7. zestaw śrub mocujących
8. blacha montażowa, 2 szt.
9. listwa montażowa, 2 szt.

\* dodawana przy zakupie bram z pełną ramą



### Zalety automatyki

- łatwy montaż
- szybkie i ciche otwieranie
- automatyczne ustawienia
- częściowe otwieranie dla pieszych
- stopione zatrzymanie bramy

### Parametry

szybkość otwierania	16 sek.*	wbudowana antena wewnętrzna	tak
skrzydło bramy	do 60 kg	silnik	24V
maks. dł. skrzydła	2,0 m	maks. ilość cykli dziennie	100
zasilanie	230V	maks. ilość pilotów do podłączenia	16
maks. kąt otwarcia	100°	automat. wykrywanie przeszkody	EN 12445
otwieranie przy braku zasilania	tak / kluczycy	norma	EN 60335-2-103

### Dodatkowe akcesoria:



**FL200** Lampa ostrzegawcza z wbudowaną anteną  
5901721772014

\*Czas otwarcia może być różny, zależnie od parametrów bramy

UWAGA: W celu prawidłowego funkcjonowania bramy z napędem elektrycznym wymagany montaż ogranicznika (2 szt.) który nie wchodzi w skład zestawu do automatyki.



**8**  
lat Gwarancji

**Zn**  
OCYNK  
PRODUKT  
OCYNKOWANY

Zawiasy  
w komplecie

**CE**  
Produkty posiadają  
certyfikat CE

Bramy przystosowane  
do automatu



**W skład kompletu wchodzi:**  
 Stup furtkowy 60 x 40- 1 szt  
 Stup gładki 60 x 40- 1 szt  
 Zamknięcie- 1 szt  
 Zestaw furtkowy- 1 szt  
 Zawias- 2 szt



**Furtka uniwersalna**

Wys. 1,50 m, Szer. 1,00 m  
 5901122312727  
 Wys. 1,00 m, Szer. 1,00 m  
 5903641458580

**Brama dwuskrzydłowa**

Wys. 1,20 m, Szer. 4,00 m  
 5901891477054  
 Wys. 1,50 m, Szer. 4,00 m  
 5901891477078

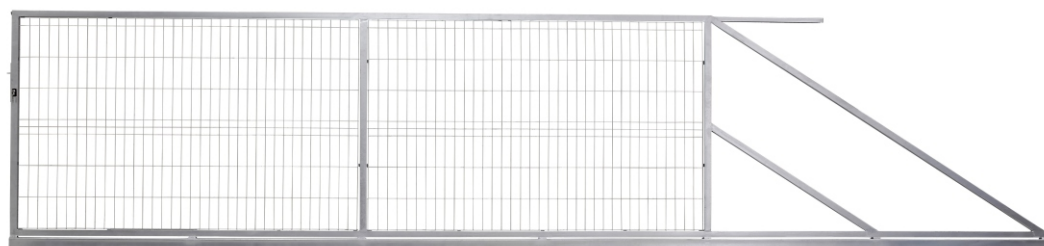

**Brama przesuwna**

Wys. 1,50 m, Szer. 4,00 m  
 lewa: 5901891477092  
 prawa: 5901891477108

**Brama przesuwna**

Wys. 1,50 m, Szer. 5,00 m  
 lewa: 5903641450607  
 prawa: 55903641450614

**Z automatem**

lewa: 5903641450775  
 prawa: 5903641450782

**SŁUPKI**



Słupek bramowy z nitonakrętką 70x70x200 cm OCYNK  
 5900652453887





# 2D RAL 6005

**8**  
lat Gwarancji

**Zn**  
OCYNK  
PRODUKT  
OCYNKOWANY

Zawiasy  
w komplecie

CE

Produkty posiadają  
certyfikat CE

Bramy przystosowane  
do automatu

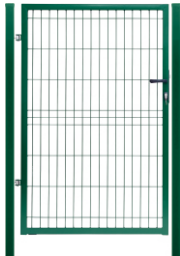

**W skład kompletu wchodzi:**  
 Stup furtkowy 60 x 40- 1 szt  
 Stup gładki 60 x 40- 1 szt  
 Zamknięcie- 1 szt  
 Zestaw furtkowy- 1 szt  
 Zawias- 2 szt

**Furtka uniwersalna**

Wys. 1,50 m, Szer. 1,00 m  
 5903641458597  
 Wys. 1,00 m, Szer. 1,00 m  
 5903641458610

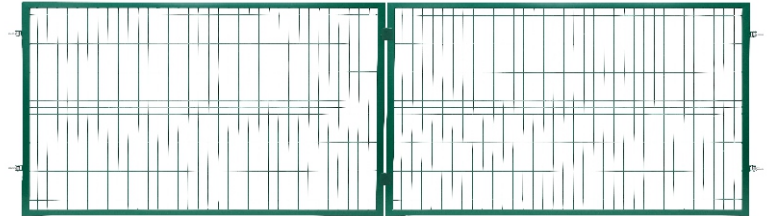

**Brama dwuskrzydłowa**

Wys. 1,20 m, Szer. 4,00 m  
 5901891477061  
 Wys. 1,50 m, Szer. 4,00 m  
 5901891477085

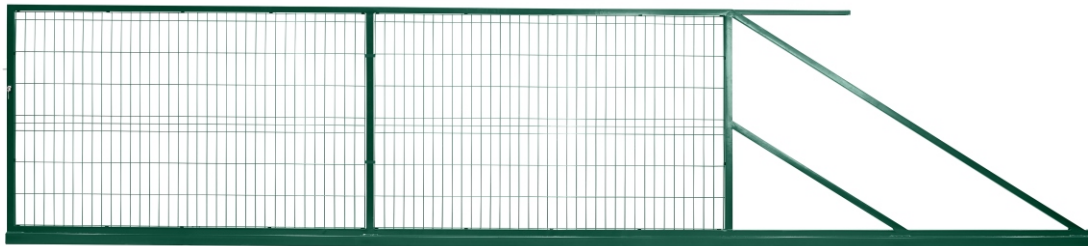

**Brama przesuwna**

Wys. 1,50 m, Szer. 4,00 m  
 lewa: 5901891477115  
 prawa: 5901891477122

**Brama przesuwna**

Wys. 1,50 m, Szer. 5,00 m  
 lewa: 5903641450621  
 prawa: 5901891477122

**Z automatem**

lewa: 5903641450720  
 prawa: 5903641450805

**SŁUPKI**



Słupek bramowy z nitonakrętką 70x70x200 cm OCYNK +RAL 6005  
 5900652453894



**8**  
lat Gwarancji

**Zn**  
OCYNK  
PRODUKT  
OCYNKOWANY

Zawiasy  
w komplecie

CE

Produkty posiadają  
certyfikat CE

Bramy przystosowane  
do automatu

# 2D RAL 7016

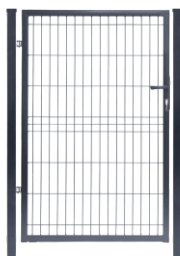

**W skład kompletu wchodzi:**  
 Stup furtkowy 60 x 40- 1 szt  
 Stup gładki 60 x 40- 1 szt  
 Zamknięcie- 1 szt  
 Zestaw furtkowy- 1 szt  
 Zawias- 2 szt

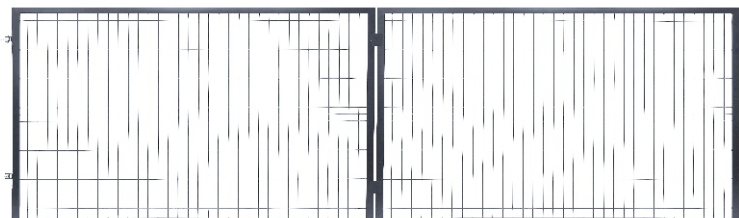

**Furtka uniwersalna**

Wys. 1,50 m, Szer. 1,00 m  
 5901122312734  
 Wys. 1,00 m, Szer. 1,00 m  
 5903641458603

**Brama dwuskrzydłowa**

Wys. 1,20 m, Szer. 4,00 m  
 5903641450287  
 Wys. 1,50 m, Szer. 4,00 m  
 5903641450294

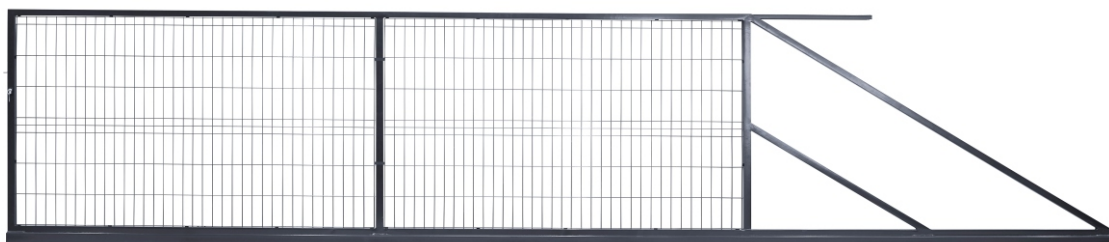

**Brama przesuwna**

Wys. 1,50 m, Szer. 4,00 m  
 lewa: 5903641450317  
 prawa: 5903641450300

**Brama przesuwna**

Wys. 1,50 m, Szer. 5,00 m  
 lewa: 5903641450713  
 prawa: 5903641450720

**Z automatem**

lewa: 5903641450690  
 prawa: 5903641450706

**SŁUPKI**



Słupek bramowy z nitonakrętką 70x70x200 cm OCYNK + RAL 7016  
 5900652450565





# 2D RAL 9005

**8**  
lat Gwarancji

**Zn**  
OCYNK  
PRODUKT OCYNKOWANY

Zawiasy  
w komplecie

CE  
Produkty posiadają  
certyfikat CE

Bramy przystosowane  
do automatu



**W skład kompletu wchodzi:**  
 Słup furtkowy 60 x 40- 1 szt  
 Słup gładki 60 x 40- 1 szt  
 Zamknięcie- 1 szt  
 Zestaw furtkowy- 1 szt  
 Zawias- 2 szt

**Furtka uniwersalna**

Wys. 1,50 m, Szer. 1,00 m  
 5903641454391

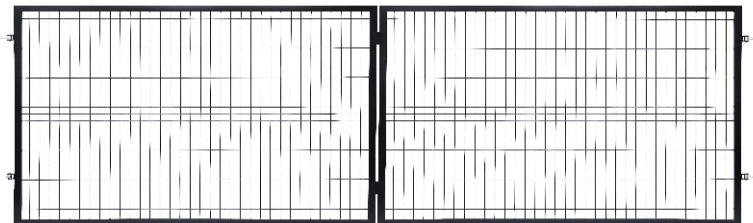

**Brama dwuskrzydłowa**

Wys. 1,20 m, Szer. 4,00 m  
 5905235201626  
 Wys. 1,50 m, Szer. 4,00 m  
 5905235201640

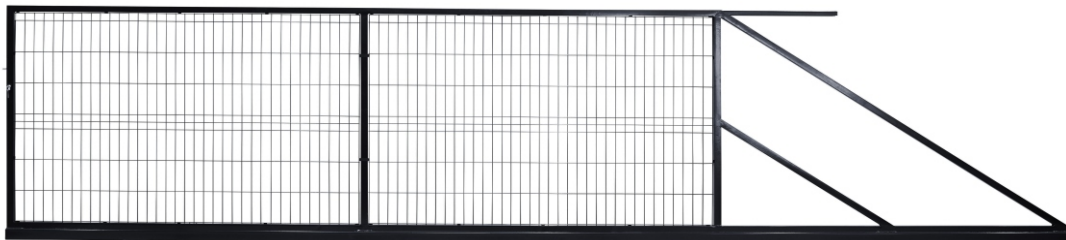

**Brama przesuwna**

Wys. 1,50 m, Szer. 4,00 m  
 lewa: 5905235203354  
 prawa: 5905235203361

**Brama przesuwna**

Wys. 1,50 m, Szer. 5,00 m  
 lewa: 5905235203439  
 prawa: 5905235203446

**Z automatem**

lewa: 5905235203408  
 prawa: 5905235203385

**SŁUPKI**



Słupek bramowy z nitonakrętką 70x70x200 cm OCYNK + RAL 9005  
 5903641454384



automatyczne bramy łamane:

## Automatyczne bramy łamane\*

### Zalety automatycznych bram łamanych:

- idealnie sprawdzają się na małych posesjach
- umożliwiają montaż w miejscu gdzie nie istnieją warunki do zastosowania tradycyjnych rozwiązań
- zajmuje o połowę mniej miejsca niż klasyczna brama przesuwna
- złożone są z dwóch skrzydeł, które podczas otwierania składają się na pół
- funkcjonalne i wygodne w użytku
- bramy w standardzie wyposażone w automat
- estetyczny wygląd

### Elementy zestawu:

- zawiasy bramy łamanej,
- automat,
- słupki 100 x 100 mm – 2 szt.
- blokada otwarcia bramy

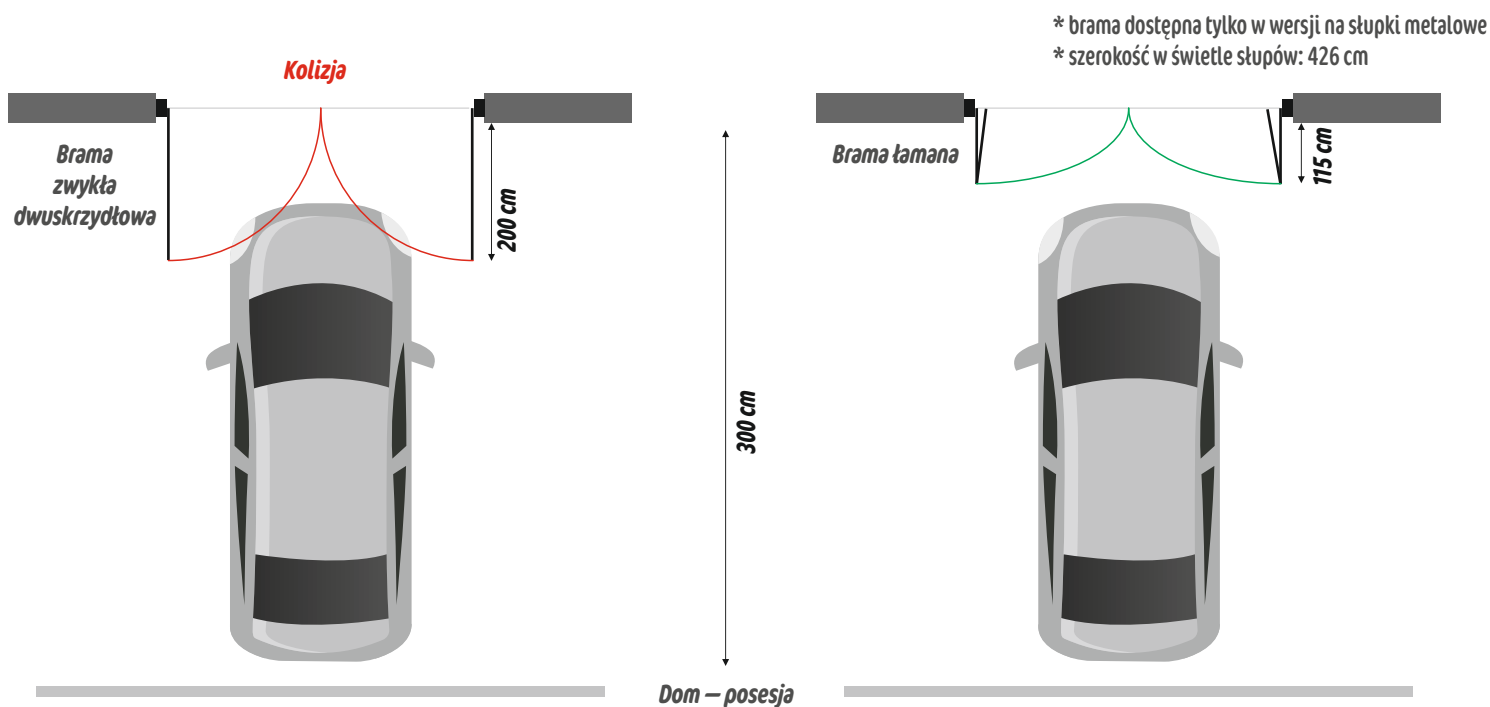

\*dwuskrzydłowe bramy łamane dostępne w systemach: LARA, LARA II, BRAVA, ELBA, DARIA II, MONTANA, NEBRASKA, FLORYDA



## Brama przesuwna segmentowa z automatem\*

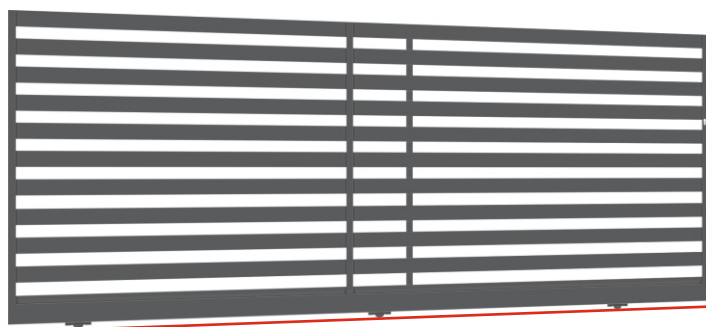

Szyna prowadząca



### Elementy zestawu:

- wkładka,
- mały szyld,
- zamek hakowy,
- automat,
- rolka jezdna 4 szt.,
- rolka prowadząca 1 szt.,
- stupek prowadzący 1 szt.,
- szyna prowadząca 3 szt.,
- listwa zębata 3 szt.
- stupek najazdowy 1 szt.,
- maskownica mechanizmu 2 szt.,
- mechanizm bramy segmentowej 1 szt.
- ogranicznik otwarcia bramy

### Zalety automatycznych bram segmentowych:

- idealna gdy podjazd jest krótki i gdzie działka jest zbyt wąska
- bramy w standardzie wyposażone w automat
- do otwarcia potrzebuje mniej miejsca w linii ogrodzenia niż standardowa brama
- brama przesuwa się na rolkach po szynie jezdnej
- minimalna szerokość frontu działki ok. 6,6 m (dla 4 m bramy)
- innovacyjne rozwiązanie, unikatowa, nowoczesna, brama z pewnością zaspokoi oczekiwania najbardziej wymagających klientów

\*bramy przesuwne segmentowe dostępne w systemach: LARA, LARA II, BRAVA, ELBA, DARIA II, MONTANA, NEBRASKA, FLORYDA

## Przestrzeń potrzebna do otwarcia bram

### Brama segmentowa

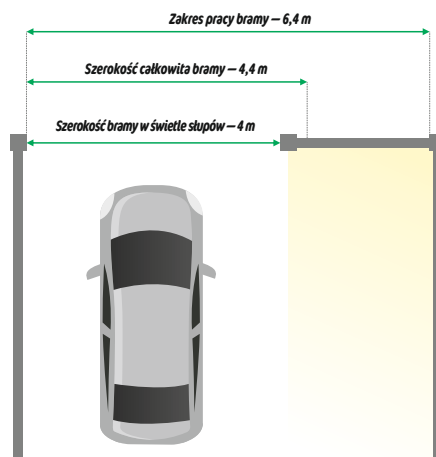
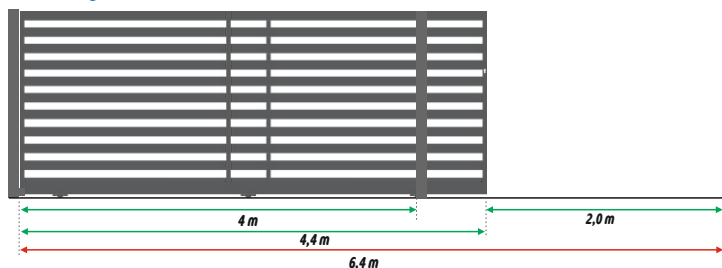

Brama segmentowa

### Brama przesuwna bez przeciwwagi

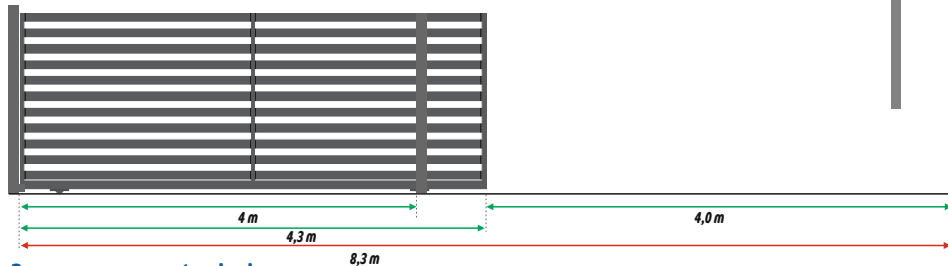

### Brama przesuwna standardowa

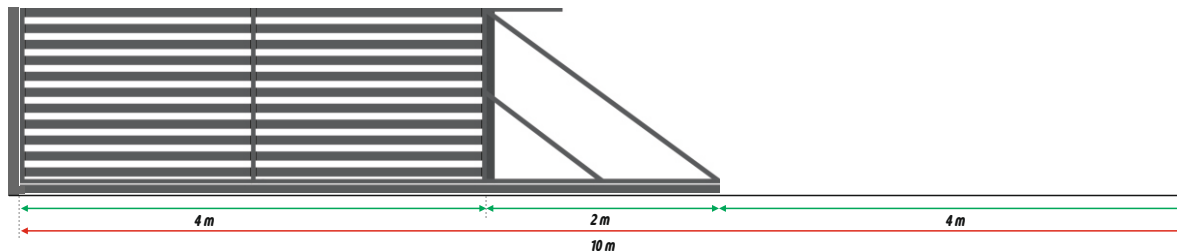

## Brama przesuwna bez przeciwwagi z automatem i bez automatu\*

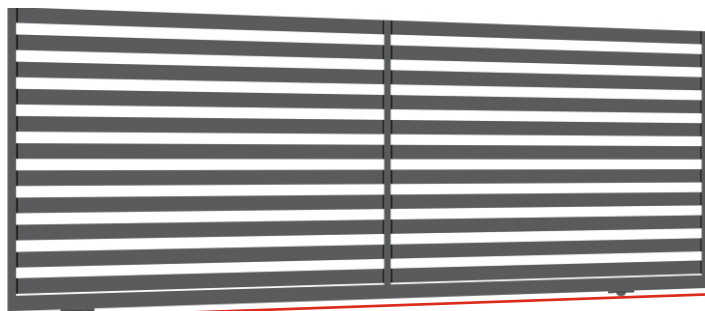

Szyna prowadząca



### Elementy zestawu:

- wkładka,
- mały szyld,
- zamek hakowy,
- rolka jezdna 2 szt,

- rolka prowadząca 1 szt.,
- słupek prowadzący 1 szt.,
- słupek najazdowy 1 szt.,
- szyna prowadząca 2 szt.

### dodatkowo do bram z automatem:

- automat,
- listwa zębata 5 szt.

### Zalety bram przesuwnych bez przeciwwagi:

- doskonale w przypadku gdy podjazd jest krótki i nie ma miejsca na bramę dwuskrzydłową
- bardzo dobrze sprawdzi się gdy działka jest zbyt wąska na klasyczną bramę przesuwną
- do otwarcia potrzebuje mniej miejsca w linii ogrodzenia niż standardowa brama
- brama przesuwa się na rolkach po szynie prowadzącej
- minimalna szerokość frontu działki ok. 8,5 m (dla 4 m bramy)

\*bramy przesuwnie bez przeciwwagi dostępne w systemach: LARA, LARA II, BRAVA, ELBA, DARIA II, PAROS, LAURA, MONTANA, NEBRASKA, FLORYDA

## Brama dwuskrzydłowa inteligentna z automatem\*



Aplikacja w wersji:



Android



iOS

### Zalety dwuskrzydłowych bram inteligentnych:

-  otwieranie i zamykanie za pomocą smartfona lub tabletu
-  podwyższona klasa wodoszczelności
-  nieograniczony zasięg – gdziekolwiek jesteś
-  prosty montaż
-  możliwość rozbudowy (np. o sterowanie roletami)

### Elementy zestawu:

- zawiasy,
- automat + blebox + komplet fotokomórek
- listwa montażowa (dodawana do bram z pełną ramą)

\*bramy dwuskrzydłowe inteligentne dostępne w systemach: LARA, LARA II, BRAVA, ELBA, DARIA II, PAROS, LAURA, MONTANA, NEBRASKA, FLORYDA



## Słupek zintegrowany



Słupek zintegrowany od strony posesji

- wideodomofon
- klawiatura kodowa\*
- czytnik linii papilarnych\*
- czujnik zmierzchowy\*
- włącznik czasowy\*
- zasilanie urządzeń niskonapięciowych\*
- podświetlany nr domu\*
- skrzynka na listy\*
- gniazdo zasilające\*
- centrala sterująca bramą\*
- elektroniczny sterownik nawadniania\*

## Słupek z oświetleniem led

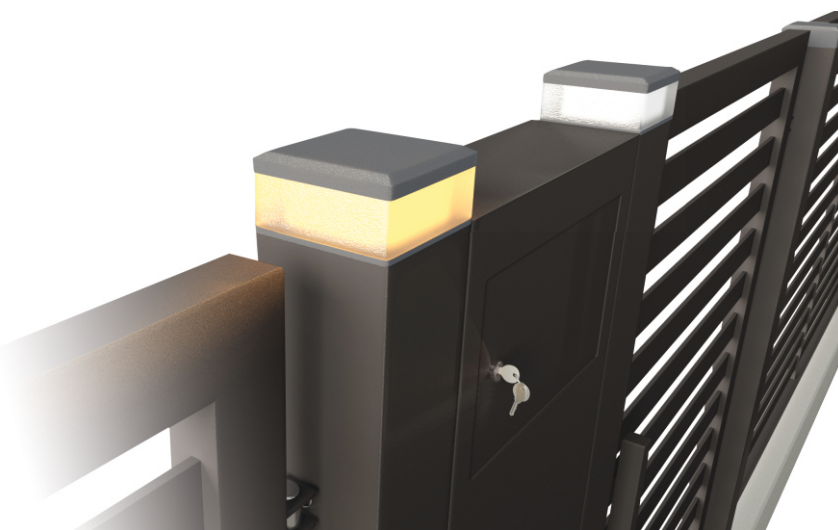

- pomarańczowe światło ostrzegawcze
- białe światło zmierzchowe
- regulacja jasności oświetlenia\*
- energooszczędna technologia led
- dostosowany do warunków atmosferycznych
- zasilanie 12V / 24V

\* możliwość zwiększenia funkcjonalności w opcji dodatkowej

**PANELE  
BUDOWLANE**

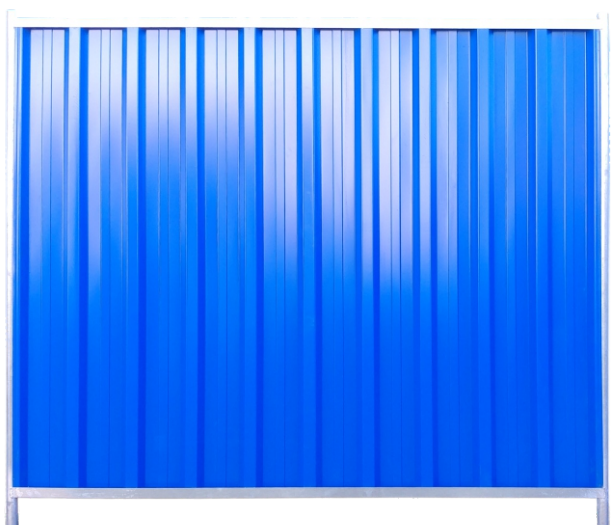

**Panel budowlany  
blacha trapezowa**

Wys. 2,00 m  
Szer. 2,125 m  
5901122310761

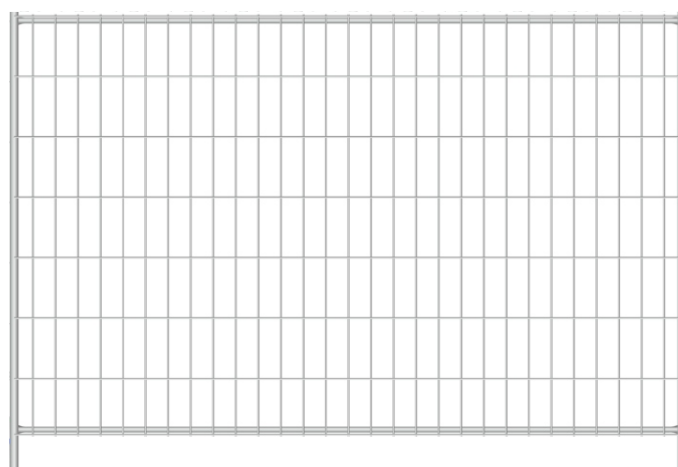

**Panel budowlany ażurowy  
ocynk Fi 2,9 oczko 10x26,7cm**

Wys. 2,03 m  
Szer. 3,00 m  
5901122310754

**AKCESORIA DO PANELI BUDOWLANYCH**



**Obejma do paneli budowlanych  
13x5,4 cm**  
5901122311003

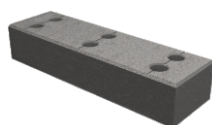

**Podstawa betonowa  
60x22x14 cm**  
5901122311010



**Podstawa PCV  
69x25x14 cm**  
5901122311027



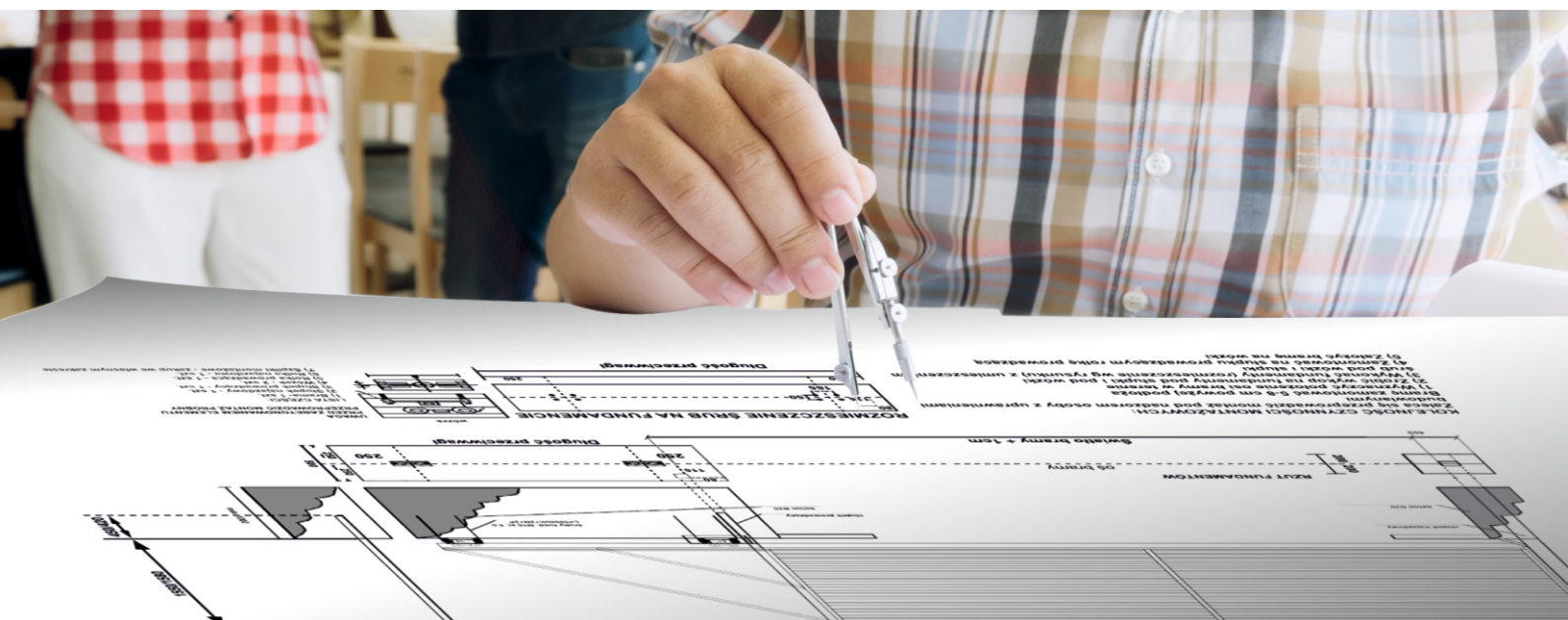

## Wymagania formalne odnośnie budowy ogrodzenia

- Budowa ogrodzeń nie wymaga pozwolenia na budowę. **Mamy jednak obowiązek zgłosić zamiar stawiania ogrodzenia od strony dróg, ulic, placów, torów kolejowych i innych miejsc publicznych oraz ogrodzeń o wysokości powyżej 2,20 m.**
- Zgłoszenie zawierające rodzaj, zakres, sposób oraz termin rozpoczęcia robót należy zgłosić co najmniej 30 dni przed planowanym terminem rozpoczęcia robót budowlanych. **Nie możemy zapomnieć o dołączeniu oświadczenia o prawie własności nieruchomości, a także odpowiednich szkiców lub rysunków.** Jeżeli w terminie 30 dni od daty złożenia zgłoszenia starosta nie wnieśli sprzeciwu, możemy przystąpić do budowy ogrodzenia.
- Przepisy nie określają specjalnych wymogów odnośnie odległości budowanego ogrodzenia od drogi. **Ogrodzenie takie musi być jednak wzniesione na granicach istniejącej działki budowlanej, przy czym także zewnętrzna część ogrodzenia powinna mieścić się w granicach działki.** Unikniemy pomyłki, jeżeli przed rozpoczęciem prac skonsultujemy się z geodetą, który wyznaczy granice działki. Jeśli nasza działka położona jest wzdłuż skrzyżowania dróg, może się okazać, że ogrodzenie musi mieć ścięty narożnik.

## Warunki techniczne

- Ogrodzenia nie mogą stanowić zagrożenia dla ludzi i zwierząt. Nie można umieszczać niebezpiecznych zakończeń takich jak np.: drut kolczasty na ogrodzeniach poniżej 1,8m,
- Brama i furtki nie mogą otwierać się na zewnątrz i mieć progów utrudniających wjazd osób niepełnosprawnych na wózkach inwalidzkich,
- Ogrodzenie powinno zostać wzniesione w taki sposób, aby nie zakłócało korzystania z sąsiednich nieruchomości,
- W przypadku montażu ogrodzenia nie wolno przekraczać linii granicznych posesji (zarys tych linii można sprawdzić w planie zagospodarowania przestrzennego, albo w decyzji o warunkach zabudowy i zagospodarowania terenu)
- Zgodnie z polskim prawem minimalna szerokość bramy powinna stanowić 2,40 m, a w przypadku zastosowania furtki jej szerokość powinna być nie mniejsza niż 0,90 m, przy czym na drodze pożarowej szerokości te regulują odrębne przepisy dotyczące ochrony przeciwpożarowej.



REALIZACJE

























