

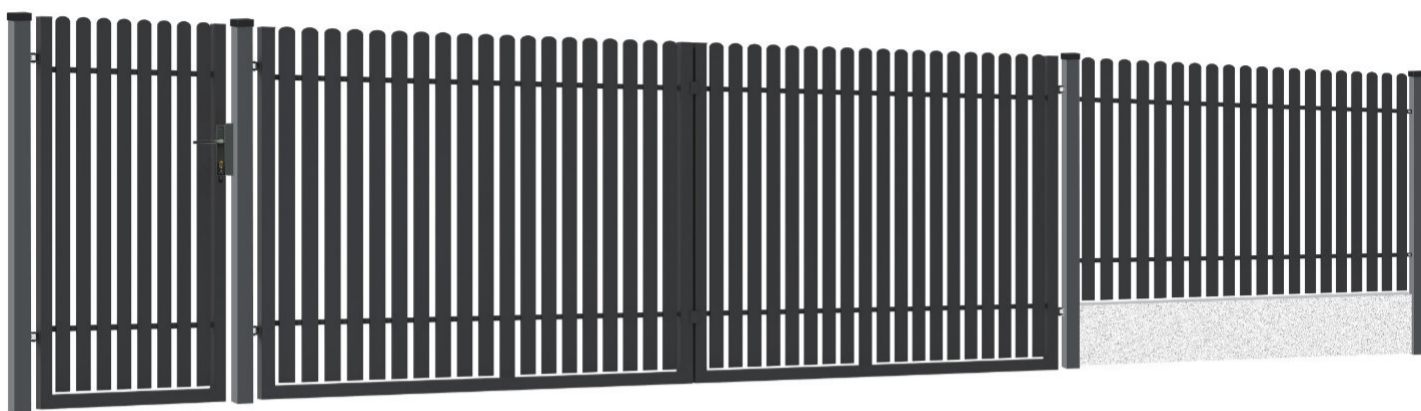

# system Daria II

RAL 7016 STRUKTURA

\*Zarejestruj zakup na [www.polbram.eu](http://www.polbram.eu), wypełnij formularz serwisowy i wydłuż gwarancję.



**Furtka**  
Szer. 0,90 m x Wys. 1,50 m  
L nr: 621388  
P nr: 621389

Z elektrozaczepem dostosowana do pochwytu  
L nr: 635152  
P nr: 635158

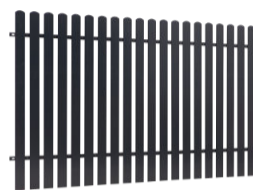

**Przęsło**  
Szer. 2,00  
/ Wys. 1,47 m nr: 628307  
/ Wys. 1,20 m nr: 621390  
Szer. 2,50  
/ Wys. 1,20 m nr: 637471 **NOWOŚĆ**



**Brama dwuskrzydłowa**  
Szer. 3,50 m x Wys. 1,50 m  
nr: 621386

Szer. 4,00 m x Wys. 1,50 m  
nr: 621387  
Z automatem nr: 624854  
Z automatem inteligentna nr: 635160

Szer. 5,00 m x Wys. 1,50 m  
nr: 637481 **NOWOŚĆ**

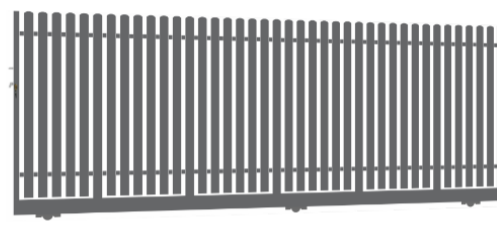

**Brama przesuwna bez przeciwwagi**  
Szer. 4,00 m x Wys. 1,50 m  
L nr: 635165  
P nr: 635168  
Z automatem L nr: 635169  
Z automatem P nr: 635170



Szyna prowadząca

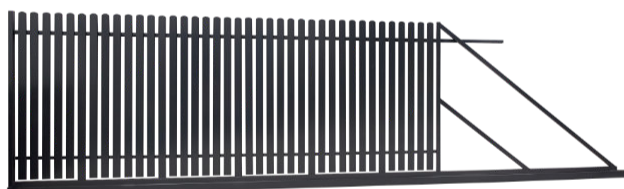

**Brama przesuwna z zamkiem hakowym**  
Szer. 4,00 m x Wys. 1,50 m  
L nr: 624334  
P nr: 624335  
Z automatem L nr: 627251  
Z automatem P nr: 627252

Szer. 5,00 m x Wys. 1,50 m  
L nr: 634923  
P nr: 634924  
Z automatem L nr: 634925  
Z automatem P nr: 634926

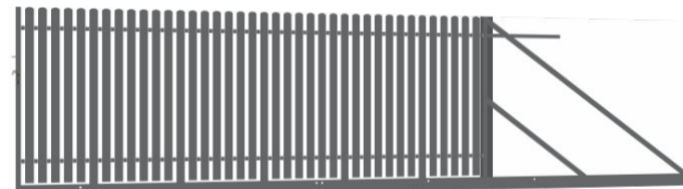

**Brama przesuwna z automatem w słupku**  
Szer. 4,00 m x Wys. 1,50 m  
L nr: 635172  
P nr: 635175



**Brama dwuskrzydłowa łamana z automatem i słupkami**  
Szer. 4,00 m x Wys. 1,50 m  
nr: 635159

## SŁUPKI I AKCESORIA

624364 – Słupek bramowy z nitonakrętką 100 x 100 mm  
621404 – Słupek gładki 50 x 50 mm  
634854 – Słupek gładki 100 x 100 mm

632601 – Łącznik do przęsła typ „T” (4 szt. kpl.)  
629027 – Łącznik do przęsła typ „O” (4 szt. kpl.)  
624876 – Obejma początkowa 100 x 100 mm  
624897 – Obejma pośrednia 50 x 50 mm

634847 – Zamknięcie do furtki  
632604 – Zestaw elementów do furtki  
602941 – Blacha z nakrętką

