

**DO NOT PRINT THIS PAGE -
IT IS FOR INFORMATION ONLY**

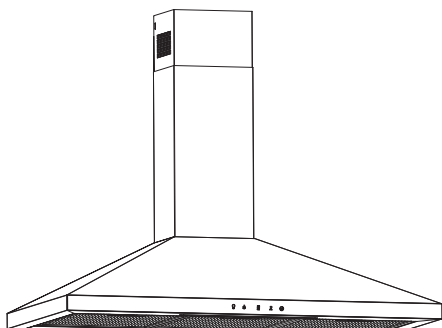

SEPARATIONS	JOB INFO				
 <p>PROCESS BLACK</p>	<p>KNG #: KNG-737-0002</p> <p>Agency Job #:</p> <p>Product Description: Chimney Hoods LinkSense</p>		<p>Kingfisher Contact: Stephanie Rankin / Jet Deng</p> <p>EAN: 5059340446189 / 5059340446172 / 5059340446165 / 5059340446158 / 5059340446141 / 5059340446134 / 5059340446127 / 5059340446110</p> <p>Vendor: Global Asia</p> <p>No. of New Line Drawings: 1</p> <p>Page Size: A5 / No. of Pages:</p>		
	VERSION #				
	<p>1</p> <p>25/04/22 Sonia</p>	<p>2</p> <p>27/05/22 Sonia</p>	<p>3</p> <p>08/06/22 Sonia</p>	<p>4</p> <p>XX/XX/21 XXX</p>	<p>5</p> <p>XX/XX/21 XXX</p>
<p>This file is the property of Kingfisher Group Plc. No copying, alteration or amendment is permitted without written authorisation from the Kingfisher Brand Team.</p> <p>翠丰集团不会以专色(PMS)作参考, 请参照已提供的印刷标准及Lab色彩数值生产以符合印刷品之标准。本文件的版权归翠丰集团所有。未经翠丰品牌团队的书面同意, 不得对本文件进行复制、变更或修改。</p>					

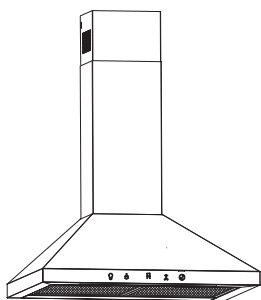

EN IMPORTANT - These instructions are for your safety. Please read through them thoroughly prior to handling the product and retain them for future reference.

FR IMPORTANT : Ces instructions sont données pour votre sécurité. Merci de les lire attentivement avant de manipuler le produit et de les conserver pour référence.

PL WAŻNE — Niniejsza instrukcja została opracowana w celu zapewnienia bezpieczeństwa użytkownikowi. Należy dokładnie ją przeczytać przed użyciem produktu i zachować w celu wykorzystania w przyszłości.

RO IMPORTANT - Aceste instrucțiuni sunt pentru siguranța ta. Citește-le cu atenție înainte de manevrarea produsului și păstrează-le pentru consultare ulterioară.

ES IMPORTANTE: Estas instrucciones son para su propia seguridad. Léelas atentamente antes de manipular el producto y guárdelas para futuras consultas.

PT IMPORTANTE - Estas instruções são para sua segurança. Leia-as atentamente antes de manusear o produto e guarde-as para consulta futura.

V10622_5059340446189_BX220IM

EN Chimney Hoods
LinkSense

FR Hottes trapèze
LinkSense

PL Okapy kominowe
LinkSense

RO Hote decorative
LinkSense

ES Campanas
tipo chimenea
LinkSense

PT Exaustores de
chaminé LinkSense

CLCH60LKSS
5059340446189

GHCH60LKSS
5059340446172

CLCH90LKSS
5059340446165

GHCH90LKSS
5059340446158

CLCH60LKBL
5059340446141

GHCH60LKBL
5059340446134

CLCH90LKBL
5059340446127

GHCH90LKBL
5059340446110

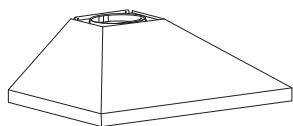

01. x1

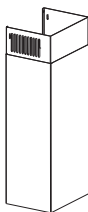

02. x1



03. x1



04. x1

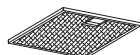

05. x2 (60 cm)
05. x3 (90 cm)



06. x6
4 x 32 mm



07. x6



08. x4
3.5 x 10 mm



Vent pack
Kit d'évacuation
Zestaw przyłączeniowy
Set de evacuare
Pack de ventilación
Set de evacuare
Conjunto de ventilação
(Ø150 mm)
3663602843153



CARBFILT4
3663602843092

EN You will need FR Vous aurez besoin de PL Będziesz potrzebować
RO Vei avea nevoie de ES Necesitará PT Vai precisar de

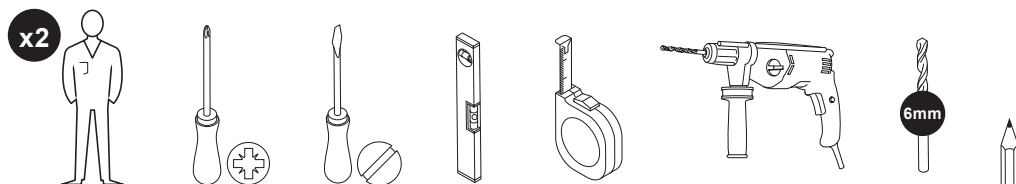

EN Contents FR Table des matières PL Spis treści RO Cuprins
ES Contenido PT Conteúdo

EN	FR	PL	RO	ES	PT
Safety	3 Sécurité	11 Bezpieczeństwo	20 Siguranță	29 Seguridad	37 Segurança
Guarantee	10 Garantie	19 Gwarancja	28 Garanție	36 Garantía	45 Garantia
Installation	55 Installation	55 Instalacja	55 Montare	55 Instalación	55 Instalação
Use	66 Utilisation	70 Użytkowanie	74 Utilizare	78 Uso	82 Utilização
Function & setting	66 Fonctions et réglages	70 Funkcje i ustawienia	74 Funcții și setări	78 Funciones y configuración	82 Funções e configurações
Care & maintenance	90 Entretien et maintenance	92 Czyszczenie i konserwacja	94 Îngrijire și întreținere	96 Cuidados y mantenimiento	98 Cuidados e manutenção
Declaration of Conformity	102 Déclaration de conformité	104 Deklaracja zgodności	105 Declarație de conformitate	106 Declaración de conformidad	107 Declaração de Conformidade



EN Safety **FR** Sécurité **PL** Bezpieczeństwo
RO Siguranță **ES** Seguridad **PT** Segurança

EN

Before you start

- These instructions are for your safety. Please read the following instructions carefully before proceeding with the installation and use of this appliance.



WARNING: ALL INSTALLATION WORK MUST BE CARRIED OUT BY A SUITABLY QUALIFIED PERSON, STRICTLY FOLLOWING LOCAL BUILDING REGULATIONS AND THESE INSTRUCTIONS.

- To avoid the risks that are always present when you use an electrical appliance it is important that this cooker hood is installed correctly and that you read the safety instructions carefully to avoid misuse and hazards. After unpacking the cooker hood please check that it is not damaged. If in doubt, do not use the appliance but contact Customer Services on

0800 324 7818 (UK) and
1-800 932 230 (Eire).

- Check the package and make sure you have all of the parts listed and decide upon the appropriate location for your product. If this product contains glass please take care with fitting or handling to prevent personal injury or damage to the product. The specification plate shown on this appliance displays all the necessary identification information for ordering replacement parts. If you sell the appliance, give it away, or leave it behind when you move house, please ensure that you pass on this manual so that the new owner can become familiar with the appliance and its safety warning.

Safety

 **WARNING:** THERE IS A RISK OF ELECTRIC SHOCK AND FIRE IF CLEANING IS NOT CARRIED OUT IN ACCORDANCE WITH THESE INSTRUCTIONS.

 **WARNING:** WHERE APPLICABLE, THIS APPLIANCE IS SUPPLIED WITH FIXINGS. PLEASE ENSURE YOU USE THE CORRECT FIXINGS SUITABLE FOR THE SUBSTRATE WHERE THE APPLIANCE WILL BE INSTALLED AND THAT THEY ARE ABLE TO SUPPORT THE WEIGHT OF THE APPLIANCE.

 **WARNING:** USE ONLY THE SAME SIZE OF FITTINGS AND MOUNTING SCREWS AS RECOMMENDED IN THIS INSTRUCTION MANUAL. FAILURE TO FOLLOW THESE INSTRUCTIONS MAY RESULT IN ELECTRICAL HAZARDS.

 **WARNING:** SWITCH OFF THE APPLIANCE AT THE MAINS SUPPLY BEFORE CARRYING OUT ANY MAINTENANCE WORK OR CLEANING.

 **WARNING:** ACCESSIBLE PARTS MAY BECOME HOT WHEN USED WITH COOKING APPLIANCES. CHILDREN LESS THAN 8 YEARS OF AGE SHALL BE KEPT AWAY UNLESS CONTINUOUSLY SUPERVISED CARE SHOULD BE TAKEN TO AVOID TOUCHING THE APPLIANCE.

 **WARNING:** DO NOT FLAMBE UNDER THE HOOD. TO AVOID THE RISK OF FIRE, CLEAN OR REPLACE THE GREASE FILTER REGULARLY AND CLOSELY MONITOR PANS CONTAINING HOT OIL.

 **WARNING:** MEANS FOR FULL DISCONNECTION MUST BE INCORPORATED IN THE FIXED WIRING IN ACCORDANCE WITH THE LOCAL WIRING INSTALLATION RULES FOR YOUR COUNTRY. AN ALL-POLE DISCONNECTION SWITCH HAVING A CONTACT SEPARATION OF AT LEAST 3 MM IN ALL POLES SHOULD BE CONNECTED DURING INSTALLATION.

 **WARNING:** WHEN THE EXTRACTOR HOOD IS LOCATED ABOVE AN APPLIANCE, THE MINIMUM DISTANCE BETWEEN THE SUPPORTING SURFACE FOR THE COOKING VESSELS ON THE HOB AND THE LOWEST PART OF THE HOOD SHALL BE:
GAS HOBS \geq 760 MM
ELECTRIC HOBS \geq 650 MM

 **WARNING:** BEFORE CONNECTING THE HOOD, CHECK THAT THE SUPPLIED VOLTAGE AND FREQUENCY MATCH WITH THAT INDICATED ON THE APPLIANCE RATING PLATE. FAILURE TO INSTALL THE APPLIANCE IN ACCORDANCE WITH THESE INSTRUCTIONS MAY RESULT IN A SAFETY HAZARD. IF IN DOUBT, ASK FOR ADVICE INSTORE OR FROM A QUALIFIED INSTALLER.

 **WARNING:** CONSULT LOCAL REGULATIONS REGARDING EXTRACTION OUTLETS AND ENSURE THESE ARE COMPLIED WITH. DO NOT CONNECT THE HOOD TO A VENTILATION OR HOT AIR DUCT CONTAINING COMBUSTION FUMES FROM BURNING GAS OR OTHER FUELS. CONFIRM THAT ROOM VENTILATION IS

APPROPRIATE WITH THE LOCAL AUTHORITIES.

 **WARNING:** THE HOOD MAY STOP WORKING DURING AN ELECTROSTATIC DISCHARGE (E.G. LIGHTNING). THIS INVOLVES NO RISK OF DAMAGE. SWITCH OFF THE ELECTRICITY SUPPLY TO THE HOOD AND RECONNECT AFTER ONE MINUTE.

 **WARNING:** THIS APPLIANCE CAN BE USED BY CHILDREN AGED FROM 8 YEARS AND ABOVE AND PERSONS WITH REDUCED PHYSICAL, SENSORY OR MENTAL CAPABILITIES OR LACK OF EXPERIENCE AND KNOWLEDGE IF THEY HAVE BEEN GIVEN SUPERVISION OR INSTRUCTION CONCERNING USE OF THE APPLIANCE IN A SAFE WAY AND UNDERSTAND THE

HAZARDS INVOLVED. CHILDREN SHALL NOT PLAY WITH THE APPLIANCE. CLEANING AND USER MAINTENANCE SHALL NOT BE MADE BY CHILDREN WITHOUT SUPERVISION. KEEP THE APPLIANCE AND ITS SUPPLY CORD OUT OF THE REACH OF CHILDREN LESS THAN 8 YEARS OLD.

- If the supply cord is damaged, it must be replaced by the manufacturer, its service agent or similarly qualified persons in order to avoid a safety hazard.
- Do not install the appliance outdoors in a damp place or in an area which may be prone to water leaks such as under or near a sink unit. In the event of a water leak affecting the appliance, do not use and contact customer services to arrange for inspection.
- Do not use flammable sprays in close vicinity to the appliance.
- Please dispose of the packing material carefully. There is a fire risk if cleaning is not

carried out in accordance with the instructions. Refer to the Care and Maintenance sections carefully for details on how to clean and replace the aluminium and carbon filters (if fitted).

- The LED lamps in this appliance are not replaceable by the consumer. If a lamp fails, please contact the customer helpline at the end of Care & maintenance to arrange an engineer visit.
- Do not use a steam cleaner for care and maintenance.
- The appliance is not intended to be operated by means of an external timer or separate remote control system.
- There shall be adequate ventilation of the room when the hood is used at the same time as appliances burning gas or other fuels. Ensure that the negative pressure of the installation site does not exceed 4 Pa (0.04 mbar) to ensure combustion fumes are not drawn back into the room.
- Do not use the hood if it shows signs of damage or imperfection. Contact customer services for assistance.

- The manufacturer declines all liability for personal or material damage as a result of misuse or incorrect installation of this appliance.
- The appliance is for domestic use only as an extractor hood.

Electrical Installation

All installation must be carried out by a competent person or qualified electrician. Before connecting the mains supply ensure that the mains voltage corresponds to the voltage on the rating plate.

Direct Connection

The appliance must be connected directly to the mains using an omnipolar circuit breaker with a minimum opening of 3 mm between the contacts.

The installer must ensure that the correct electrical connection has been made and that it complies with the wiring diagram.

The cable must not be bent or compressed.

Regularly check the power plug and power cord for damage. If the supply cord is damaged, it must be replaced by a special cord or assembly available from the manufacturer or its service agent.



IMPOTRANT: THIS IS A CLASS I APPLIANCE AND MUST BE EARTHED

This appliance is supplied with a 3 core mains cable coloured as follows:

Brown - L or Live

Blue - N or Neutral

Green and Yellow = E or Earth 

This appliance should be connected directly to the consumer unit with a 3 Amp Residual Current Device (RCD) protecting its circuit.

To avoid the risks that are always present when you use an electrical appliance it is important that this appliance is installed correctly and that you read the safety instructions carefully to avoid misuse and hazards. Please keep this instruction booklet for future reference and pass it on to any future owners. After unpacking the appliance please check that it is not damaged. If in doubt, do not use the appliance but contact Customer Services.

The manufacturer declines all liability for damage caused to persons and objects due to incorrect or improper installation of the appliance. Any permanent electrical installation must comply with the latest wiring regulations applicable to your country and for your own safety a qualified electrician or contractor should undertake the electrical installation.

The appliance is supplied from the factory to use external ducting (not supplied). Should you wish to use this in recirculation mode only, please fit the correct carbon filter (not supplied).

Technical Data

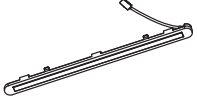
Supply voltage	220-240 V~ 50 Hz
Power consumption - Fan	90 W
Power consumption - Cooking Light	1 x 5 W Max
Power consumption - Total	95 W
Protection class	I
ILCOSD Code - Cooking Light	DSL-5-S-385 mm x 10 mm 
Frequency band	434 MHz
Receiver category	2

Information for EU No. 66/2014 and No. 65/2014

A. Information of the cooker hood (www.diy.com)

	Value
Trademark	COOKE&LEWIS GOODHOME
Model identification	CLCH60LKSS / GHCH60LKSS / CLCH60LKBL / GHCH60LKBL / CLCH90LKSS / GHCH90LKSS / CLCH90LKBL / GHCH90LKBL
Annual Energy Consumption (AEC hood) (kWh/year)	22.7
Energy Efficiency class	A+
Fluid Dynamic Efficiency	33.6
Fluid Dynamic Efficiency class	A
Lighting Efficiency (LEhood) (lux/W)	60 cm Link chimney hood: 44.4 90 cm Link chimney hood: 39.2
Lighting Efficiency class	A
Grease Filtering Efficiency (GFE hood)	60 cm Link chimney hood: 65.2 90 cm Link chimney hood: 66.7
Grease Filtering Efficiency class (GFEhood)	D

Minimum air flow at working point (in normal use) (m ³ /h)	209.6
Maximum air flow at working point (in normal use) (m ³ /h)	406.7
Maximum air flow at highest setting (Qmax) (m ³ /h)	427.4
Maximum air flow at highest setting (Qmax) (m ³ /h) (with Boost)	605
Weighted sound power level at minimum setting (LWA) (dB)	47
Weighted sound power level at maximum setting (LWA) (dB)	63
Sound power level of boost if any (LWA) (dB)	71
Measured power consumption off mode (Po) (W)	0.47
Measured power consumption in standby mode (Ps) (W)	-
Time increase factor (f)	0.8
Energy Efficiency Index (EEIhood)	42
Measured air flow rate at best efficiency point (QBEP) (m ³ /h)	329.6
Measured air pressure at best efficiency point (PBEP) (Pa)	240
Measured electric power input at best efficiency point (WBEP) (W)	65.4
Nominal power of the lighting system (WL) (W)	5.0
Average illumination of the lighting system on the cooking surface (Emiddle) (lux)	60 cm Link chimney hood: 222 90 cm Link chimney hood: 196

The measurement and calculation method of the above table was done in accordance with Commission Delegated Regulation (EU) No 65/2014 & Commission Regulation (EU) No 66/2014.

B. The following shows how to reduce total environmental impact (e.g. energy use) of the cooking process.

1. Install the cooker hood in a proper place where there is efficient ventilation.
2. Clean the cooker hood regularly so as not to block the airway.
3. Remember to switch off the cooker hood light after cooking.
4. Remember to switch off the cooker hood after cooking.

C. Information for dismantling.

This appliance cannot be dismantled by the user, other than that as shown in the original assembly of the user manual.

At the end of its useful life, the appliance should not be disposed of with household waste. Check with your local governmental authority, domestic waste disposal services or the retailer where the product was bought for recycling advice.

Disposal and Recycling



Waste electrical products (WEEE) should not be disposed of with household waste. Please recycle where facilities exist. Check with your local governmental authority, domestic waste disposal services or the retailer where the product was bought for recycling advice. The wheeled bin symbol on the product or its packaging indicates that this product cannot be treated as normal household waste. This product must be handed over to an electric and electronic equipment collection point for recycling. On ensuring that this product is disposed of correctly, you will help to avoid possible negative consequences for the environment and public health, which could occur if this product is not handled correctly.

Guarantee

We take special care to select high quality materials and use manufacturing techniques that allow us to create products incorporating design and durability. This cooker hood has a manufacturer's guarantee of 2 years against manufacturing defects, from the date of purchase (if bought in store) or date of delivery (if bought online), at no additional cost for normal (non-professional or commercial) household use.

To make a claim under this guarantee, you must present your proof of purchase (such as a sales receipt, purchase

invoice or other evidence admissible under applicable law), please keep your proof of purchase in a safe place. For this guarantee to apply, the product you purchased must be new, it will not apply to second hand or display products. Unless stated otherwise by applicable law, any replacement product issued under this guarantee will only be guaranteed until expiry of the original period guarantee period.

This guarantee covers product failures and malfunctions provided the product was used for the purpose for which it is intended and subject to installation, cleaning, care and maintenance in accordance with the information contained in these terms and conditions, in the user manual and standard practice, provided that standard practice does not conflict with the user manual.

This guarantee does not cover defects and damage caused by normal wear and tear or damage that could be the result of improper use, faulty installation or assembly, neglect, accident, misuse, or modification of the product. Unless stated otherwise by applicable law, this guarantee will not cover, in any case, ancillary costs (shipping, movement, costs of uninstalling and reinstalling, labour etc), or direct and indirect damage.

If the product is defective, we will, within a reasonable time, repair.

Rights under this guarantee are enforceable in the country in which you purchased this product. Guarantee related queries should be addressed to the store you purchased this product from.

The guarantee is in addition to and does not affect your statutory rights.

IMPORTANT - RETAIN THIS INFORMATION FOR FUTURE REFERENCE: READ CAREFULLY

FR

Avant de commencer

- Ces consignes concernent votre sécurité. Lire attentivement les instructions suivantes avant de procéder à l'installation et à l'utilisation de cet appareil.



AVERTISSEMENT :
TOUS LES TRAVAUX D'INSTALLATION DOIVENT ÊTRE EFFECTUÉS PAR UNE PERSONNE DÛMENT QUALIFIÉE, EN SUIVANT RIGOREUSEMENT LES RÉGLEMENTATIONS LOCALES EN MATIÈRE DE CONSTRUCTION ET LES PRÉSENTES INSTRUCTIONS.

- Afin de prévenir tout risque lors de l'utilisation d'un appareil électrique, il est important que cette hotte soit installée correctement et de lire attentivement les consignes de sécurité afin d'éviter une mauvaise utilisation et tout danger. Après avoir retiré l'emballage de la hotte aspirante, vérifier qu'elle n'est pas endommagée. En cas de doute, ne pas utiliser l'appareil

et contacter le service client au 0805 114 951.

- Contrôler l'emballage et s'assurer de disposer de toutes les pièces répertoriées, puis choisir l'emplacement approprié du produit. Si ce produit contient du verre, rester prudent lors du montage ou de la manipulation pour éviter toute blessure ou tout dommage du produit. La plaque signalétique placée sur l'appareil affiche toutes les informations d'identification nécessaires pour commander des pièces de rechange. En cas de vente ou de don de l'appareil, ou encore s'il est laissé sur place lors d'un déménagement, s'assurer de remettre cette notice au nouveau propriétaire afin qu'il puisse se familiariser avec l'appareil et les avertissements de sécurité.

Sécurité

 **AVERTISSEMENT :**
UN RISQUE DE
CHOC ÉLECTRIQUE ET
D'INCENDIE PEUT
SURVENIR SI LE
NETTOYAGE N'EST PAS
EFFECTUÉ
CONFORMÉMENT À CES
INSTRUCTIONS.

 **AVERTISSEMENT :**
LE CAS ÉCHÉANT,
CET APPAREIL EST
FOURNI AVEC DES
FIXATIONS. LORS DE
L'INSTALLATION DE
L'APPAREIL, VEILLER À
UTILISER LES FIXATIONS
ADAPTÉES AU SUPPORT
ET S'ASSURER QU'ELLES
SONT EN MESURE DE
SUPPORTER LE POIDS
DE L'APPAREIL.

 **AVERTISSEMENT :**
UTILISER
UNIQUEMENT DES
RACCORDS ET DES VIS
DE FIXATION AUX
DIMENSIONS
RECOMMANDÉES DANS
CETTE NOTICE. LE NON-
RESPECT DES

PRÉSENTES
INSTRUCTIONS PEUT
ENTRAÎNER UN DANGER
ÉLECTRIQUE.

 **AVERTISSEMENT :**
ÉTEINDRE
L'APPAREIL EN
DÉBRANCHANT LE
CÂBLE D'ALIMENTATION
AVANT D'EFFECTUER
TOUT ENTRETIEN OU
NETTOYAGE.

 **AVERTISSEMENT :**
LES PARTIES
ACCESSIBLES PEUVENT
DEVENIR CHAUDES
LORSQU'ELLES SONT
UTILISÉES AVEC DES
APPAREILS DE CUISSON.
IL CONVIENT D'ÉLOIGNER
LES ENFANTS DE MOINS
DE 8 ANS, À MOINS
QU'ILS NE SOIENT
SURVEILLÉS EN
PERMANENCE. VEILLER
À ÉVITER TOUT CONTACT
AVEC L'APPAREIL.

 **AVERTISSEMENT :**
NE PAS FLAMBER
D'ALIMENTS SOUS LA
HOTTE. AFIN D'ÉVITER
TOUT RISQUE

D'INCENDIE, NETTOYER OU REMPLACER LE FILTRE À GRAISSE RÉGULIÈREMENT ET SURVEILLER DE PRÈS LES CASSEROLES CONTENANT DE L'HUILE CHAUDE.

 **AVERTISSEMENT :** DES DISPOSITIFS DE COUPURE TOTALE DOIVENT ÊTRE INCORPORÉS DANS LE CÂBLAGE FIXE CONFORMÉMENT AUX RÉGLEMENTATIONS LOCALES RELATIVES À L'INSTALLATION ÉLECTRIQUE DE VOTRE PAYS. LORS DE L'INSTALLATION, IL CONVIENT DE CONNECTER UN INTERRUPTEUR DE DÉCONNEXION OMNIPOLAIRE COMPORTANT UN ÉCART DE SÉPARATION D'AU MOINS 3 MM POUR TOUS LES PÔLES.

 **AVERTISSEMENT :** LORSQUE LA HOTTE EST PLACÉE AU-DESSUS D'UN APPAREIL, LA DISTANCE MINIMALE ENTRE LA SURFACE DE SUPPORT DES RÉCIPIENTS DE CUISSON SUR LA PLAQUE DE CUISSON ET LA PARTIE LA PLUS BASSE DE LA HOTTE DOIT ÊTRE D'AU MOINS :

PLAQUES DE CUISSON AU GAZ ≥ 760 MM

PLAQUES DE CUISSON ÉLECTRIQUES ≥ 650 MM

 **AVERTISSEMENT :** AVANT DE BRANCHER LA HOTTE, VÉRIFIER QUE LA TENSION D'ALIMENTATION ET LA FRÉQUENCE CORRESPONDENT À CE QUI EST INDIQUÉ SUR LA PLAQUE SIGNALÉTIQUE DE L'APPAREIL. LE NON-RESPECT DES PRÉSENTES INSTRUCTIONS D'INSTALLATION DE

L'APPAREIL PEUT ENTRAÎNER UN RISQUE D'ACCIDENT. EN CAS DE DOUTE, DEMANDER CONSEIL EN MAGASIN OU À UN INSTALLATEUR QUALIFIÉ.

 **AVERTISSEMENT :** CONSULTER LES RÉGLEMENTATIONS LOCALES CONCERNANT LES SORTIES D'EXTRACTION ET S'ASSURER QUE LES SORTIES SONT CONFORMES. NE PAS BRANCHER LA HOTTE SUR UN CONDUIT DE VENTILATION OU D'AIR CHAUD ASPIRANT DES FUMÉES DE COMBUSTION PROVENANT DE GAZ COMBUSTIBLE OU D'AUTRES COMBUSTIBLES. S'ASSURER QUE LA VENTILATION DE LA PIÈCE EST CONFORME AUX EXIGENCES DES AUTORITÉS LOCALES.

 **AVERTISSEMENT :** LA HOTTE PEUT CESSER DE FONCTIONNER PENDANT UNE DÉCHARGE ÉLECTROSTATIQUE (FOUDRE, P. EX.). CELA NE PRÉSENTE AUCUN RISQUE D'ENDOMMAGEMENT. COUPER L'ALIMENTATION ÉLECTRIQUE DE LA HOTTE ET LA REBRANCHER AU BOUT D'UNE MINUTE.

 **AVERTISSEMENT :** CET APPAREIL PEUT ÊTRE UTILISÉ PAR DES ENFANTS ÂGÉS DE 8 ANS ET PLUS ET PAR DES PERSONNES AYANT DES CAPACITÉS PHYSIQUES, SENSORIELLES OU MENTALES RÉDUITES, OU PRÉSENTANT UN MANQUE D'EXPÉRIENCE ET DE CONNAISSANCES, À CONDITION QU'ILS SOIENT CORRECTEMENT SURVEILLÉS OU QU'ILS AIENT REÇU DES INSTRUCTIONS

CONCERNANT L'UTILISATION DE L'APPAREIL EN TOUTE SÉCURITÉ ET QU'ILS COMPRENENT LES RISQUES ENCOURUS. LES ENFANTS NE DOIVENT PAS JOUER AVEC L'APPAREIL. LE NETTOYAGE ET L'ENTRETIEN PAR L'USAGER NE DOIVENT PAS ÊTRE EFFECTUÉS PAR DES ENFANTS SANS SURVEILLANCE. TENIR L'APPAREIL ET SON CÂBLE D'ALIMENTATION HORS DE PORTÉE DES ENFANTS DE MOINS DE 8 ANS.

- Si le cordon d'alimentation est endommagé, il doit être remplacé par le fabricant, son prestataire de service ou par une personne qualifiée afin d'éviter tout risque pour la sécurité.
- Ne pas installer l'appareil à l'extérieur, dans un endroit humide ou dans une zone pouvant présenter des fuites d'eau (par exemple, sous ou près d'un évier). En cas de fuite d'eau susceptible

d'endommager l'appareil, ne pas utiliser l'appareil et contacter le service client afin de planifier une inspection.

- Ne pas utiliser d'aérosols à proximité de l'appareil.
- Jeter l'emballage avec soin. Il existe un risque d'incendie si le nettoyage n'est pas effectué conformément à ces instructions. Se référer à la section Entretien et maintenance pour en savoir plus sur la façon de nettoyer et de remplacer les filtres à charbon et en aluminium (si la hotte en est équipée).
- Les lampes LED de cet appareil ne peuvent pas être remplacées par l'utilisateur. En cas de panne d'une lampe, contacter l'assistance téléphonique mentionnée à la fin de la section Entretien et maintenance afin de planifier un rendez-vous avec un technicien.
- Ne pas utiliser pas de nettoyeur à vapeur dans le cadre de l'entretien et de la maintenance.

- Cet appareil n'est pas destiné à être mis en marche à l'aide d'une minuterie externe ou d'un système de contrôle à distance autonome.
- La pièce doit être bien ventilée lorsque la hotte fonctionne en même temps que des appareils utilisant un gaz combustible ou d'autres combustibles. S'assurer que la pression négative du lieu d'installation n'excède pas 4 Pa (0,04 mbar) afin de garantir que les fumées de combustion ne sont pas renvoyées dans la pièce.
- Ne pas utiliser la hotte si elle présente des signes d'endommagement ou des défauts. Contacter le service client pour obtenir de l'aide.
- Le fabricant décline toute responsabilité en cas de dommages corporels ou matériels causés par une mauvaise utilisation ou une installation incorrecte de cet appareil.
- Cet appareil est destiné à un usage domestique uniquement en tant que hotte aspirante.

Installation électrique

Toute installation doit être effectuée par une personne compétente ou un électricien qualifié. Avant de brancher le câble d'alimentation, s'assurer que la tension du secteur correspond à la tension indiquée sur la plaque signalétique.

Raccordement direct

L'appareil doit être raccordé directement au secteur à l'aide d'un disjoncteur omnipolaire avec une ouverture minimale de 3mm entre les contacts.

L'installateur doit s'assurer que le raccordement électrique effectué est correct et qu'il respecte le schéma de câblage.

Le câble ne doit pas être plié ou comprimé.

Vérifier régulièrement que la fiche secteur et le cordon d'alimentation ne sont pas endommagés. Si le cordon d'alimentation est endommagé, il doit être remplacé par un cordon spécial ou un ensemble prévu à cet effet, disponible auprès du fabricant ou de son prestataire de service.



IMPORTANT : IL S'AGIT D'UN APPAREIL ÉLECTROMÉNAGER DE CLASSE I. IL DOIT ÊTRE RACCORDÉ À LA TERRE.

Cet appareil est livré avec un câble d'alimentation à 3 conducteurs présentant le code couleur suivant :

Marron = L ou Phase

Bleu = N ou Neutre

Vert et jaune = E ou Terre (⏚)

Cet appareil doit être raccordé directement au tableau électrique par l'intermédiaire d'un dispositif différentiel à courant résiduel (DDR) de 3A protégeant son circuit.

Afin d'éviter tout risque lors de l'utilisation d'un appareil électrique, il est important que celui-ci soit correctement installé et que les instructions de sécurité soient lues attentivement afin d'éviter une mauvaise utilisation et tout danger. Veiller à conserver cette notice pour toute référence ultérieure et à la transmettre aux prochains propriétaires. Après avoir déballé l'appareil, vérifier qu'il n'est pas endommagé. En cas de doute, ne pas utiliser l'appareil et contacter le service client.

Le fabricant décline toute responsabilité en cas de dommages corporels ou matériels causés par une mauvaise utilisation ou installation incorrecte de l'appareil. Toute installation électrique permanente doit être conforme aux dernières réglementations en matière d'installations électriques applicables dans votre pays et, pour votre propre sécurité, il convient qu'un électricien qualifié ou un entrepreneur effectue cette installation.

L'appareil fourni par l'usine est conçu pour utiliser un conduit d'évacuation externe (non fourni). Pour utiliser le mode de recyclage uniquement, équiper la hotte du filtre à charbon approprié (non fourni).

Données techniques

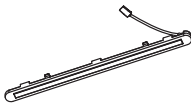
Tension d'alimentation	220-240 V~ 50Hz
Consommation électrique - Ventilateur	90 W
Consommation électrique - Éclairage de cuisson	1 x 5 W max.
Consommation électrique - Total	95 W
Catégorie de protection	I
Code ILCOSD - Éclairage de cuisson	DSL-5-S-385 mm x 10 mm 
Bande de fréquence	434 MHz
Catégorie de récepteur	2

Informations relatives aux règlements de l'UE n° 66/2014 et n° 65/2014

A. Informations relatives à la hotte (www.diy.com)

	Valeur
Marque déposée	COOKE&LEWIS GOODHOME
Identification de modèle	CLCH60LKSS / GHCH60LKSS / CLCH60LKBL / GHCH60LKBL / CLCH90LKSS / GHCH90LKSS / CLCH90LKBL / GHCH90LKBL
Consommation énergétique annuelle de la hotte (AEC hotte) (kWh/an)	22,7
Classe d'efficacité énergétique	A+
Efficacité fluidodynamique	33,6
Classe d'efficacité fluidodynamique	A
Efficacité lumineuse (LE hotte) (lux/W)	Hotte trapèze Link 60 cm : 44,4 Hotte trapèze Link 90 cm : 39,2
Classe d'efficacité lumineuse	A
Efficacité de filtration des graisses (GFE hotte)	Hotte trapèze Link 60 cm : 65,2 Hotte trapèze Link 90 cm : 66,7
Classe d'efficacité de filtration des graisses (GFE hotte)	D

Débit d'air minimal au point de travail (en utilisation normale) (m ³ /h)	209,6
Débit d'air maximal au point de travail (en utilisation normale) (m ³ /h)	406,7
Débit d'air maximal au réglage maximal (Qmax) (m ³ /h)	427,4
Débit d'air maximal au réglage maximal (Qmax) (m ³ /h) (avec Boost)	605
Niveau de puissance acoustique pondéré au réglage minimal (LWA) (dB)	47 ans
Niveau de puissance acoustique pondéré au réglage maximal (LWA) (dB)	63
Niveau de puissance acoustique du Boost le cas échéant (LWA) (dB)	71
Consommation d'électricité mesurée en mode arrêt (Po) (W)	0,47
Consommation d'électricité mesurée en mode veille (Ps) (W)	-
Facteur d'accroissement dans le temps (f)	0,8
Indice d'efficacité énergétique (IEE hotte)	42
Débit d'air mesuré au point de rendement maximal (QBEP) (m ³ /h)	329,6
Pression d'air mesurée au point de rendement maximal (PBEP) (Pa)	240
Puissance électrique en entrée mesurée au point de rendement maximal (WBEP) (W)	65,4
Puissance nominale du système d'éclairage (WL) (W)	5,0
Éclairage moyen du système d'éclairage sur la surface de cuisson (E milieu) (lux)	Hotte trapèze Link 60 cm : 222 Hotte trapèze Link 90 cm : 196

Les méthodes de mesure et de calcul du tableau ci-dessus ont été définies conformément au règlement délégué de la Commission (UE) n° 65/2014 et au règlement de la Commission (UE) n° 66/2014.

B. Ce qui suit explique comment réduire l'impact environnemental (p. ex., utilisation de l'énergie) du processus de cuisson.

1. Installer la hotte à un endroit approprié, où la ventilation est suffisante.
2. Nettoyer régulièrement la hotte afin de ne pas obstruer le conduit.
3. Ne pas oublier d'éteindre l'éclairage de la hotte après la cuisson.
4. Ne pas oublier d'éteindre la hotte après la cuisson.

C. Informations relatives au démontage.

L'utilisateur ne peut pas démonter cet appareil d'une autre manière que celle indiquée dans le manuel d'utilisation pour le montage initial.

À la fin de sa durée de vie, l'appareil ne doit pas être jeté avec les déchets ménagers. Pour obtenir des conseils sur le recyclage, consulter les autorités locales, les services d'enlèvement des ordures ménagères ou le distributeur chez qui le produit a été acheté.

Mise au rebut et recyclage



Les produits électriques usagés (DEEE) ne doivent pas être jetés avec les ordures ménagères. Pour le recyclage, l'appareil doit être déposé dans un centre de collecte

prévu à cet effet. Pour obtenir des conseils sur le recyclage, consulter les autorités locales, les services d'enlèvement des ordures ménagères ou le distributeur chez qui le produit a été acheté. Le symbole de la poubelle barrée sur le produit ou son emballage indique que ce produit ne peut pas être traité comme un déchet ménager normal. Ce produit doit être remis à un point de collecte d'équipements électriques et électroniques pour être recyclé. En vous assurant que ce produit est éliminé correctement, vous contribuerez à éviter des conséquences potentiellement néfastes sur l'environnement et la santé publique suite à une mauvaise manipulation du produit.

Garantie

Nous veillons tout particulièrement à sélectionner des matériaux de haute qualité et à utiliser des techniques de fabrication qui nous permettent de créer des produits à la fois design et durables. Cette hotte aspirante bénéficie d'une garantie fabricant de 2 ans contre tout défaut de fabrication, à compter de la date d'achat (en cas d'achat en magasin) ou de la date de livraison (en cas d'achat en ligne), sans coût supplémentaire, dans le cadre d'un usage domestique normal (non professionnel et non commercial).

Pour déposer une réclamation au titre de cette garantie, il faut présenter une preuve d'achat (ticket de caisse, facture

d'achat ou toute autre preuve recevable en vertu de la loi en vigueur). Conserver votre preuve d'achat en lieu sûr. Pour que cette garantie soit applicable, le produit acheté doit être neuf. La garantie ne s'applique pas aux produits d'occasion ou aux modèles d'exposition. Sauf indication contraire prévue par la loi en vigueur, tout produit de remplacement fourni au titre de la présente garantie ne sera garanti que jusqu'à expiration de la période de garantie initiale.

Cette garantie couvre les défaillances et dysfonctionnements du produit, sous réserve que le produit ait été utilisé conformément à l'usage pour lequel il a été conçu, qu'il ait été installé, nettoyé et entretenu conformément aux informations contenues dans les présentes conditions générales, ainsi que dans le manuel d'utilisation, et conformément à la pratique, sous réserve que cette dernière n'aillent pas à l'encontre du manuel d'utilisation.

Cette garantie ne couvre pas les défauts et dommages causés par l'usure normale ni les dommages pouvant résulter d'une utilisation non conforme, d'une installation ou d'un montage défectueux, d'une négligence, d'un accident, d'une mauvaise utilisation ou d'une modification du produit. Sauf indication contraire prévue par la loi en vigueur, cette garantie ne couvre en aucun cas les coûts accessoires (expédition, transport, frais de désinstallation et de réinstallation, main-d'œuvre, etc.), ni les dommages directs et indirects.

Si le produit est défectueux, nous nous engageons, dans un délai raisonnable, à le réparer.

Cette garantie est valable dans le pays où le produit a été acheté. Toute demande au titre de la garantie doit être adressée au magasin où le produit a été acheté.

Cette garantie s'ajoute à vos droits statutaires, sans les affecter.

**IMPORTANT -
CONSERVER CES
INFORMATIONS
POUR
CONSULTATION
ULTÉRIEURE : À LIRE
ATTENTIVEMENT**

PL

Przed rozpoczęciem użytkowania

- Niniejsza instrukcja została opracowana w celu zapewnienia bezpieczeństwa użytkownikowi. Należy dokładnie przeczytać następujące instrukcje przed rozpoczęciem montażu i użytkowania urządzenia.

 **OSTRZEŻENIE:**
WSZYSTKIE PRACE INSTALACYJNE MUSZĄ ZOSTAĆ WYKONANE PRZEZ ODPOWIEDNIO WYKWALIFIKOWANĄ OSOBĘ ZGODNIE Z LOKALNYMI PRZEPISAMI PRAWA BUDOWLANEGO I NINIEJSZĄ INSTRUKCJĄ.

- Aby ograniczyć do minimum ryzyko związane z użytkowaniem urządzeń elektrycznych, niezwykle ważne jest, aby ten okap kuchenny został prawidłowo zamontowany oraz aby użytkownik dokładnie zapoznał się z instrukcjami dotyczącymi bezpieczeństwa i unikał nieprawidłowej obsługi oraz związanych z tym zagrożeń. Po rozpakowaniu

okapu kuchennego sprawdzić, czy nie jest on uszkodzony. W razie wątpliwości nie korzystać z urządzenia i skontaktować się z działem obsługi klienta, dzwoniąc pod numer 800 121 2222.

- Sprawdzić zawartość opakowania i upewnić się, że zawiera wszystkie części wymienione w specyfikacji, oraz wybrać docelowe miejsce produktu. Jeśli produkt zawiera elementy szklane, podczas montażu lub obsługi zachować ostrożność, aby uniknąć obrażeń ciała lub uszkodzenia produktu. Tabliczka znamionowa znajdująca się na urządzeniu zawiera wszystkie informacje identyfikacyjne potrzebne do zamówienia części zamiennych. W przypadku sprzedaży urządzenia, przekazania go innym osobom lub pozostawienia w domu po wyprowadzce należy przekazać niniejszą instrukcję obsługi nowemu właścicielowi, aby umożliwić mu zaznajomienie się z urządzeniem i ostrzeżeniami dotyczącymi bezpieczeństwa.

Bezpieczeństwo

 **OSTRZEŻENIE:** JEŚLI PRACE ZWIĄZANE Z CZYSZCZENIEM NIE SĄ WYKONYWANE ZGODNIE Z NINIEJSZYMI INSTRUKCJAMI, ISTNIEJE RYZYKO PORAŻENIA PRĄDEM ELEKTRYCZNYM LUB WYBUCHU POŻARU.

 **OSTRZEŻENIE:** W STOSOWNYCH PRZYPADKACH URZĄDZENIE JEST DOSTARCZANE Z MOCOWANIAMIS. NALEŻY UPEWNIĆ SIĘ, ŻE UŻYWANE MOCOWANIA SĄ ODPOWIEDNIE DO PODŁOŻA, NA KTÓRYM MA BYĆ ZAMONTOWANE URZĄDZENIE, ORAZ ŻE UTRZYMAJĄ JEGO CIĘŻAR.

 **OSTRZEŻENIE:** UŻYWAĆ WYŁĄCZNIE MOCOWAŃ I WKRĘTÓW MOCUJĄCYCH O ROZMIARACH PODANYCH W NINIEJSZEJ INSTRUKCJI OBSŁUGI.

NIEPRZESTRZEGANIE NINIEJSZYCH INSTRUKCJI MOŻE SPOWODOWAĆ ZAGROŻENIE ELEKTRYCZNE.

 **OSTRZEŻENIE:** PRZED PRZYSTĄPIENIEM DO PRAC KONSERWACYJNYCH LUB CZYSZCZENIA ODŁĄCZYĆ URZĄDZENIE OD ZASILANIA SIECIOWEGO.

 **OSTRZEŻENIE:** DOSTĘPNE CZĘŚCI MOGĄ NAGRZEWAĆ SIĘ W TRAKCIE KORZYSTANIA Z URZĄDZENIA. DZIECI PONIŻEJ 8 ROKU ŻYCIA NIE POWINNY ZBLIŻAĆ SIĘ DO URZĄDZENIA, JEŚLI NIE ZNAJDUJĄ SIĘ POD NADZOREM DOROSŁEJ OSOBY.

 **OSTRZEŻENIE:** POD OKAPEM NIE NALEŻY PRZYGOTOWYWAĆ PŁONĄCYCH POTRAW. ABY UNIKNAĆ RYZYKA WYSTĄPIENIA POŻARU,

NALEŻY REGULARNIE
CZYŚCIĆ LUB WYMIENIAĆ
FILTR ODTŁUSZCZAJĄCY I
KONTROLOWAĆ
NACZYNIA ZAWIERAJĄCE
GORĄCY OLEJ.

 **OSTRZEŻENIE:**
ELEMENT
UMOŻLIWIAJĄCY
CAŁKOWITE ODŁĄCZENIE
URZĄDZENIA NALEŻY
PODŁĄCZYĆ DO
INSTALACJI
ELEKTRYCZNEJ ZGODNIE
Z PRZEPISAMI
DOTYCZĄCYMI
INSTALACJI
ELEKTRYCZNYCH
OBOWIĄZUJĄCYMI W
DANYM KRAJU. PODCZAS
INSTALACJI NALEŻY
PODŁĄCZYĆ
WIELOBIEGUNOWY
WYŁĄCZNIK, W KTÓRYM
ROZWARCIE MIĘDZY
STYKAMI NA
WSZYSTKICH
BIEGUNACH WYNOŚI CO
NAJMNIEJ 3 MM.

 **OSTRZEŻENIE:** JEŚLI
OKAP KUCHENNY
ZNAJDUJE SIĘ NAD

URZĄDZENIEM,
MINIMALNA ODLEGŁOŚĆ
MIĘDZY POWIERZCHNIĄ
PŁYTY GRZEWCZEJ A
NAJNIŻSZĄ CZĘŚCIĄ
OKAPU POWINNA
WYNOŚIĆ:

PŁYTY GAZOWE ≥ 760 MM
PŁYTY ELEKTRYCZNE
 ≥ 650 MM

 **OSTRZEŻENIE:**
PRZED
PODŁĄCZENIEM OKAPU
NALEŻY SPRAWDZIĆ,
CZY NAPIĘCIE I
CZĘSTOTLIWOŚĆ
ZASILANIA
ODPOWIADAJĄ
SPECYFIKACJI PODANEJ
NA TABLICZCE
ZNAMIONOWEJ
URZĄDZENIA.
ZAMONTOWANIE
URZĄDZENIA
NIEZGODNIE Z NINIEJSZĄ
INSTRUKCJĄ MOŻE
SPOWODOWAĆ
ZAGROŻENIE DLA
BEZPIECZEŃSTWA. W
RAZIE WĄTPLIWOŚCI
NALEŻY ZASIĘGNAĆ
RADY W SKLEPIE LUB U

WYKWALIFIKOWANEGO
MONTERA.

 **OSTRZEŻENIE:**
ZAPOZNAĆ SIĘ Z
LOKALNYMI PRZEPISAMI
DOTYCZĄCYMI
WYCIĄGÓW I UPEWNIĆ
SIĘ, ŻE SĄ ONE
PRZESTRZEGANE. NIE
WOLNO PODŁĄCZAĆ
OKAPU DO KANAŁU
WENTYLACYJNEGO LUB
KANAŁU GORĄCEGO
POWIETRZA
ZAWIERAJĄCEGO OPARY
SPALANIA GAZU LUB
INNYCH PALIW. UPEWNIĆ
SIĘ, ŻE WENTYLACJA
POMIESZCZENIA JEST
ODPOWIEDNIA,
KONTAKTUJĄC SIĘ Z
ADMINISTRACJĄ
BUDYNKU.

 **OSTRZEŻENIE:**
OKAP MOŻE
PRZESTAĆ DZIAŁAĆ
PODCZAS
WYŁADOWANIA
ELEKTROSTATYCZNEGO
(NP. UDERZENIE
PIORUNA). NIE WIĄŻE SIĘ
TO Z RYZYKIEM

USZKODZENIA. NALEŻY
WYŁĄCZYĆ ZASILANIE
ELEKTRYCZNE OKAPU I
WŁĄCZYĆ JE PONOWNIE
PO UPŁYWIE JEDNEJ
MINUTY.

 **OSTRZEŻENIE:**
URZĄDZENIE MOGĄ
OBSŁUGIWAĆ DZIECI W
WIEKU CO NAJMNIEJ 8
LAT I OSOBY O
OGRANICZONEJ
SPRAWNOŚCI
FIZYCZNEJ,
SENSORYCZNEJ LUB
UMYSŁOWEJ, A TAKŻE
OSOBY NIEPOSIADAJĄCE
WYSTARCZAJĄCEGO
DOŚWIADCZENIA BĄDŹ
WYSTARCZAJĄCEJ
WIEDZY, POD
WARUNKIEM ŻE BĘDĄ
NADZOROWANE LUB
ZOSTAŁY
POINSTRUOWANE O
ZASADACH
UŻYTKOWANIA
URZĄDZENIA W
BEZPIECZNY SPOSÓB
ORAZ SĄ ŚWIADOME
ZWIĄZANYCH Z TYM
ZAGROŻEŃ. DZIECI NIE

POWINNY BAWIĆ SIĘ
URZĄDZENIEM. PRACE
ZWIĄZANE Z
CZYSZCZENIEM I
KONSERWACJĄ NIE
POWINNY BYĆ
WYKONYWANE PRZEZ
DZIECI BEZ
ODPOWIEDNIEGO
NADZORU. CHRONIĆ
URZĄDZENIE I PRZEWÓD
ZASILAJĄCY PRZED
DZIEĆMI W WIEKU
PONIŻEJ 8 LAT.

- Jeśli dojdzie do uszkodzenia przewodu zasilania, ze względów bezpieczeństwa powinien on zostać wymieniony przez producenta, przedstawiciela serwisowego lub inną osobę o podobnych kwalifikacjach.
- Nie wolno montować urządzenia na zewnątrz w wilgotnym miejscu lub obszarze, który może być podatny na wycieki wody, np. pod zlewozmywakiem lub w jego pobliżu. W przypadku zalania urządzenia wodą należy zaprzestać jego użytkowania i skontaktować się z działem obsługi klienta w celu ustalenia terminu przeglądu.
- Nie używać sprayów łatwopalnych w pobliżu urządzenia.
- Należy odpowiednio zutylizować opakowanie. Jeśli czyszczenie nie jest wykonywane zgodnie z niniejszymi instrukcjami, istnieje ryzyko wybuchu pożaru. Szczegółowe informacje na temat czyszczenia i wymiany filtrów aluminiowych i węglowych (jeśli są zamontowane) znajdują się w rozdziale Czyszczenie i konserwacja.
- Oświetlenie LED w tym urządzeniu nie może być wymienione przez użytkownika. Jeśli dojdzie do awarii oświetlenia, należy skontaktować się z infolinią dla klientów w celu umówienia wizyty serwisanta.
- Do czyszczenia i konserwacji nie należy używać myjek parowych.
- To urządzenie nie jest przeznaczone do obsługi za pomocą zewnętrznego programatora ani układu zdalnego sterowania.
- Należy zapewnić odpowiednią wentylację pomieszczenia, jeśli okap jest używany w tym samym czasie, co urządzenia spalające gaz lub inne paliwa.

Należy upewnić się, że podciśnienie w pomieszczeniu z okapem nie przekracza 4 Pa (0,04 mbar), aby opary spalania nie były zasysane z powrotem do pomieszczenia.

- Nie używać okapu, jeśli wykazuje oznaki uszkodzenia lub wad. Należy skontaktować się z działem obsługi klienta w celu uzyskania porady.
- Producent nie ponosi żadnej odpowiedzialności za obrażenia ciała lub uszkodzenia mienia powstałe na skutek nieprawidłowego użytkowania lub montażu urządzenia.
- Urządzenie jest przeznaczone wyłącznie do użytku w gospodarstwach domowych jako wyciąg kuchenny.

Podłączenie elektryczne

Wszystkie podłączenia muszą zostać wykonane przez wykwalifikowanego elektryka lub inną kompetentną osobę. Przed podłączeniem do zasilania sieciowego należy upewnić się, czy napięcie sieciowe odpowiada napięciu na tabliczce znamionowej.

Podłączenie bezpośrednie

Urządzenie należy podłączyć bezpośrednio do sieci zasilającej, korzystając z wyłącznika wielobiegunowego z minimalnym rozwarciem między stykami 3 mm.

Monter powinien upewnić się, że połączenie zostało odpowiednio poprowadzone i że jest ono zgodne ze schematem instalacji.

Przewód nie może być zagięty ani przygnieciony.

Regularnie sprawdzać podłączenie i przewód zasilający pod kątem uszkodzeń. Jeśli przewód zasilania jest uszkodzony, należy go wymienić na odpowiadający przewód lub zespół dostępny u producenta lub u jego przedstawiciela serwisowego.



WAŻNE: JEST TO URZĄDZENIE O KLASIE OCHRONNOŚCI I, CO OZNACZA, ŻE MUSI BYĆ UZIEMIONE.

Urządzenie jest dostarczane z 3-żyłowym przewodem zasilania o następujących kolorach:

Brazowy — L (pod napięciem)

Niebieski — N (neutralny)

Zielono-żółty — E (uziemienie) ⊕

Urządzenie należy podłączyć bezpośrednio do rozdzielni przez wyłącznik różnicowoprądowy (RCD) o natężeniu 3 A.

Aby ograniczyć do minimum ryzyko związane z użytkowaniem urządzenia elektrycznego, niezwykle ważne jest, aby produkt został prawidłowo zamontowany oraz aby użytkownik dokładnie zapoznał się z instrukcjami dotyczącymi bezpieczeństwa i unikał nieprawidłowej obsługi oraz związanych z tym zagrożeń. Należy zachować instrukcję obsługi w celu wykorzystania w przyszłości i przekazania jej kolejnym właścicielom. Po rozpakowaniu urządzenia upewnić się, że nie jest ono uszkodzone. W razie wątpliwości nie należy używać urządzenia, lecz skontaktować się z działem obsługi klienta.

Producent nie ponosi żadnej odpowiedzialności za obrażenia ciała lub uszkodzenia mienia powstałe na skutek nieprawidłowego lub nieodpowiedniego montażu urządzenia. Wszelkie stałe instalacje elektryczne muszą być zgodne z najnowszymi przepisami dotyczącymi okablowania, obowiązującymi w danym kraju. Dla własnego bezpieczeństwa należy zlecić montaż instalacji elektrycznej wykwalifikowanemu elektrykowi lub wykonawcy.

Urządzenie jest fabrycznie przystosowane do używania z kanałem wentylacyjnym prowadzącym na zewnątrz (w zestawie brak rur do instalacji). Jeśli użytkownik chce korzystać z okapu w wersji pochłaniacza (recyrkulacja), należy zamontować odpowiedni filtr węglowy (nie jest dostarczany w zestawie).

Dane techniczne

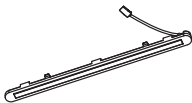
Napięcie zasilania	220–240 V~ 50 Hz
Zużycie energii — wentylator	90 W
Zużycie energii — oświetlenie	1 x maks. 5 W
Zużycie energii — całkowite	95 W
Klasa ochronności	I
Kod ILCOSD — oświetlenie	DSL-5-S-385 mm x 10 mm 
Pasma częstotliwości	434 MHz
Kategoria odbiornika	2

Informacje dla krajów UE nr 66/2014 i nr 65/2014

A. Informacje dotyczące okapu kuchennego (www.diy.com)

	Wartość
Znak towarowy	COOKE&LEWIS GOODHOME
Oznaczenie modelu	CLCH60LKSS / GHCH60LKSS / CLCH60LKBL / GHCH60LKBL / CLCH90LKSS / GHCH90LKSS / CLCH90LKBL / GHCH90LKBL
Roczne zużycie energii (AEHood) (kWh/rok)	22,7
Klasa efektywności energetycznej	A+
Dynamiczna wydajność płynów	33,6
Klasa dynamicznej wydajności płynów	A
Sprawność oświetlenia (LEhood) (lux/W)	60 cm okap kominowy Link: 44,4 90 cm okap kominowy Link: 39,2
Klasa sprawności oświetlenia	A
Efektywność pochłaniania zanieczyszczeń (GFEhood)	60 cm okap kominowy Link: 65,2 90 cm okap kominowy Link: 66,7
Klasa efektywności pochłaniania zanieczyszczeń (GFEhood)	D
Minimalny przepływ powietrza w punkcie roboczym (przy normalnym użytkowaniu) (m ³ /h)	209,6
Maksymalny przepływ powietrza w punkcie roboczym (przy normalnym użytkowaniu) (m ³ /h)	406,7
Maksymalne natężenie przepływu powietrza przy najwyższym ustawieniu (Qmax) (m ³ /h)	427,4

Maksymalne natężenie przepływu powietrza przy najwyższym ustawieniu (Q_{max}) (m^3/h) (z funkcją zwiększonej mocy Boost)	605
Ważony poziom mocy akustycznej przy ustawieniu minimalnym (LWA) (dB)	47
Ważony poziom mocy akustycznej przy ustawieniu maksymalnym (LWA) (dB)	63
Poziom mocy akustycznej funkcji zwiększonej mocy, jeśli występuje (LWA) (dB)	71
Zmierzony pobór mocy w trybie wyłączenia (P_o) (W)	0,47
Zmierzony pobór mocy w trybie gotowości (P_s) (W)	-
Współczynnik upływu czasu (f)	0,8
Wskaźnik efektywności energetycznej (EElhood)	42
Zmierzone natężenie przepływu powietrza w optymalnym punkcie pracy (QBEP) (m^3/h)	329,6
Zmierzone ciśnienie powietrza w optymalnym punkcie pracy (PBEP) (Pa)	240
Zmierzony pobór energii elektrycznej w optymalnym punkcie pracy (WBEP) (W)	65,4
Moc nominalna systemu oświetlenia (WL) (W)	5,0
Średnie natężenie oświetlenia zapewnianego przez system oświetlenia na powierzchni płyty grzejnej (E \acute{s} r) (lux)	60 cm okap kominowy Link: 222 90 cm okap kominowy Link: 196

Metoda obliczania i pomiaru danych zamieszczonych w powyższej tabeli jest zgodna z rozporządzeniem delegowanym Komisji (UE) nr 65/2014 i rozporządzeniem Komisji (UE) 66/2014.

B. Poniżej opisano, jak można zmniejszyć całkowity wpływ procesu gotowania na środowisko (np. zużycie energii).

1. Okap kuchenny powinien być zamontowany w miejscu, w którym zapewniona jest skuteczna wentylacja.
2. Należy regularnie czyścić okap kuchenny, aby zapewnić drożność kanałów powietrznych.
3. Należy pamiętać o wyłączeniu oświetlenia okapu kuchennego po zakończeniu gotowania.
4. Należy pamiętać o wyłączeniu okapu kuchennego po zakończeniu gotowania.

C. Informacje dotyczące demontażu.

Urządzenie nie może być demontowane przez użytkownika w sposób inny, niż przedstawiony w oryginalnej instrukcji obsługi.

Po zakończeniu okresu eksploatacji urządzenia nie należy wyrzucać go wraz z odpadami gospodarstwa domowego. Aby uzyskać informacje o możliwości recyklingu, należy skontaktować się z lokalnymi władzami, firmą zajmującą się utylizacją odpadów lub sprzedawcą, u którego został zakupiony produkt.

Utylizacja i recykling



Zużyte produkty elektryczne (WEEE) nie powinny być utylizowane z odpadami domowymi. Należy je przekazać do recyklingu w przeznaczonych do tego miejscach. Aby uzyskać informacje o możliwości recyklingu, należy skontaktować się z lokalnymi władzami, firmą zajmującą się utylizacją odpadów lub sprzedawcą, u którego został zakupiony produkt. Symbol kosza na śmieci na produkcie lub jego opakowaniu informuje o tym, że urządzenie nie może zostać wyrzucone wraz z odpadami komunalnymi. Niniejszy produkt musi zostać przekazany do punktu zbiórki sprzętu elektrycznego i elektronicznego w celu recyklingu. Utylizując niniejszy produkt w odpowiedni sposób, użytkownik zapobiega negatywnym skutkom wpływającym na środowisko i zdrowie publiczne, które mogłyby zostać wywołane poprzez niewłaściwe obchodzenie się z urządzeniem.

Gwarancja

Przykładamy szczególną wagę do tego, aby wybierać materiały wysokiej jakości i stosować techniki produkcyjne, które umożliwiają tworzenie wytrzymałych, a zarazem atrakcyjnych produktów. W przypadku normalnego (nieprofesjonalnego i niekomercyjnego) użytku domowego okap kuchenny jest objęty bezpłatną gwarancją producenta przez okres 2 lat od daty zakupu (jeśli produkt zakupiono w sklepie) lub dostawy (jeśli produkt zakupiono przez Internet).

W celu zgłoszenia roszczenia w ramach gwarancji należy przedstawić dowód zakupu (np. paragon, fakturę

lub inny ważny w świetle prawa dokument). Dowód zakupu należy przechowywać w bezpiecznym miejscu. Gwarancja dotyczy wyłącznie produktów zakupionych jako nowe, a nie dotyczy produktów nabytych jako używane lub powystawowe. Jeśli odpowiednie przepisy nie stanowią inaczej, produkt zastępczy wydany na mocy niniejszej gwarancji będzie objęty gwarancją tylko do końca okresu obowiązywania pierwotnej gwarancji.

Gwarancja obejmuje usterki i awarie, przy założeniu, że produkt był używany zgodnie z przeznaczeniem oraz zamontowany, czyszczony, konserwowany i serwisowany zgodnie ze standardowymi praktykami i informacjami zawartymi powyżej, w instrukcji obsługi oraz określonymi przez standardowe sposoby postępowania, jeśli są one zgodne z instrukcją obsługi.

Niniejsza gwarancja nie obejmuje wad ani uszkodzeń wynikających z normalnego zużycia, uszkodzeń będących skutkiem niewłaściwego użytkowania, montażu lub złożenia, a także zaniedbania, wypadku, używania niezgodnego z przeznaczeniem lub modyfikacji produktu. Jeśli lokalne przepisy nie stanowią inaczej, niniejsza gwarancja nie obejmuje w żadnym przypadku kosztów dodatkowych (dostawy, transportu, demontażu oraz montażu, robocizny itp.) ani strat bezpośrednich lub pośrednich.

W razie stwierdzenia wady produktu zobowiązujemy się naprawić go w rozsądnym terminie.

Prawa wynikające z niniejszej gwarancji mają zastosowanie w kraju, w którym zakupiono produkt. Pytania dotyczące gwarancji należy kierować do sklepu, w którym zakupiono produkt.

Niniejsza gwarancja jest dokumentem dodatkowym, który nie ma wpływu na ustawowe prawa konsumenta.

**WAŻNE – NALEŻY
ZACHOWAĆ TE
INFORMACJE
W CELU
WYKORZYSTANIA
W PRZYSZŁOŚCI:
DOKŁADNIE
PRZECZYTAĆ**

RO

Înainte de a începe

- Aceste instrucțiuni sunt pentru siguranța ta. Citește cu atenție următoarele instrucțiuni înainte de montarea și utilizarea aparatului.

 **AVERTISMENT:**
TOATE LUCRĂRILE DE INSTALARE TREBUIE EFECTUATE DE O PERSOANĂ CARE ARE CALIFICĂRILE ADECVATE, URMÂND CU STRICTEȚE REGLEMENTĂRILE LOCALE ÎN CONSTRUCȚII ȘI ACESTE INSTRUCȚIUNI.

- Pentru a evita riscurile aferente utilizării unui echipament electric, este important ca această hotă să fie montată corect și să citești cu atenție instrucțiunile de siguranță, ca să eviți utilizarea greșită și pericolele. După ce despachetezi hota, verifică să nu fie deteriorată. Dacă ai îndoieli, nu folosi aparatul, ci contactează serviciul de Asistență clienți la 0800 895 099.

- Verifică ambalajul și asigură-te că ai toate piesele specificate, apoi stabilește locul adecvat pentru amplasarea produsului. Dacă acest produs conține sticlă, ai grijă la montare sau manipulare, pentru a preveni accidentarea sau deteriorarea produsului. Pe plăcuța cu specificații de pe aparat sunt afișate toate informațiile de identificare necesare pentru comandarea pieselor de schimb. Dacă vinzi, donezi sau lași aparatul montat când te muți, predă și acest manual noului proprietar, ca să se familiarizeze cu aparatul și cu avertismentele de siguranță.

Siguranță

 **AVERTISMENT:**
EXISTĂ RISC DE ELECTROCUTARE ȘI INCENDIU ÎN CAZUL ÎN CARE CURĂȚAREA NU ESTE EFECTUATĂ CONFORM ACESTOR INSTRUCȚIUNI.

 **AVERTISMENT: DACĂ ESTE CAZUL, ACEST APARAT ESTE LIVRAT CU ELEMENTE DE FIXARE. ASIGURĂ-TE CĂ UTILIZEZI**

ELEMENTELE DE FIXARE CORECTE, ADECVATE PENTRU SUPORTUL PE CARE VA FI INSTALAT APARATUL, ȘI CĂ ACESTEA PÔT SUSȚINE GREUTATEA APARATULUI.

 **AVERTISMENT:** FOLOSEȘTE NUMAI ELEMENTE DE FIXARE ȘI ȘURUBURI DE MONTARE CÙ DIMENSIUNILE RECOMANDATE ÎN ACEST MANUAL. NERESPECTAREA ACESTOR INSTRUCȚIUNI POATE CAUZA PERICOLE DE NATURĂ ELECTRICĂ.

 **AVERTISMENT:** DECONECTEAZĂ APARATUL DE LA REȚEAUA DE ALIMENTARE ÎNAINTE DE A EFECTUA LUCRĂRILE DE ÎNTREȚINERE SAU DE CURĂȚARE.

 **AVERTISMENT:** COMPONENTELE ACCESIBILE SE POT ÎNCINGE CÂND SUNT UTILIZATE CÙ APARATELE DE GĂTIT.

COPIII CÙ VÂRSTA SUB 8 ANI NU TREBUIE SĂ AIBĂ ACCES LA APARAT DECÂT DACĂ SUNT SUPRAVEGHEAȚI ÎN PERMANENȚĂ.

 **AVERTISMENT:** NU FLAMBA ALIMENTE SUB HOTĂ. PENTRU A EVITA RISCUL DE INCENDIU, CURĂȚĂ SAU ÎNLOCUIEȘTE PERIODIC FILTRUL PENTRU GRĂSIME ȘI SUPRAVEGHEAZĂ CÙ ATENȚIE VASELE CARE CONȚIN ULEI FIERBINTE.

 **AVERTISMENT:** TREBUIE INTEGRATE MĂSURI DE DECONECTARE COMPLETĂ ÎN CABLAJUL FIX, ÎN CONFORMITATE CÙ REGULILE DE CABLARE LOCALE APLICABILE ÎN ȚARA TA. ÎN TIMPUL MONTĂRII, TREBUIE MONTAT UN DISJUNCTOR MULTIPOLAR CÙ O SEPARARE ÎNTRE

CONTACTE DE CEL PUȚIN
3 MM ÎNTRE TOȚI POLII.

 **AVERTISMENT:**
CÂND HOTA DE
EVACUARE ESTE
AMPLASATĂ DEASUPRA
UNUI APARAT
ELECTROCASNIC,
DISTANȚA MINIMĂ
DINTRE SUPRAFAȚA DE
SPRIJIN PENTRU VASELE
DE GĂTIT DE PE PLITĂ ȘI
CEA MAI JOASĂ PARTE A
HOTEI TREBUIE SĂ FIE:
PLITĂ PE GAZ ≥ 760 MM
PLITĂ ELECTRICĂ
 ≥ 650 MM

 **AVERTISMENT:**
ÎNAINTE DE A
CONECTA HOTA,
VERIFICĂ DACĂ
TENSIUNEA ȘI
FRECVENȚA CURENTULUI
CORESPUND CU CELE
INDICATE PE PLĂCUȚA
DE IDENTIFICARE. DACĂ
APARATUL NU ESTE
MONTAT CONFORM
INSTRUCȚIUNILOR,
ACEST LUCRU POATE
REPREZENTA UN RISC

PENTRU SIGURANȚĂ.
DACĂ AI ÎNDOIELI, CERE
SFATURI ÎN MAGAZIN SAU
DE LA UN INSTALATOR
CALIFICAT.

 **AVERTISMENT:**
CONSULTĂ
REGLEMENTĂRILE
LOCALE CU PRIVIRE LA
IEȘIRILE DE EVACUARE
ȘI RESPECTĂ-LE. NU
CONECTA HOTA LA O
TUBULATURĂ DE
VENTILAȚIE SAU DE AER
CALD CARE CONȚINE
GAZE DE EVACUARE DE
LA COMBUSTIBILI GAZOȘI
SAU DE ALTĂ NATURĂ.
ASIGURĂ-TE CĂ
VENTILAREA ÎNCĂPERII
CORESPUNDE
PREVEDERILOR IMPUSE
DE AUTORITĂȚILE
LOCALE.

 **AVERTISMENT:** HOTA
SE POATE OPRI DIN
FUNȚIONARE ÎN TIMPUL
UNEI DESCĂRCĂRI
ELECTROSTATICE (DE EX.
FULGERE). ACEST LUCRU
NU IMPLICĂ NICIUN RISC
DE DETERIORARE.

OPREȘTE ALIMENTAREA
ELECTRICĂ A HOTEI ȘI
RECONECTEAZĂ DUPĂ
UN MINUT.

 **AVERTISMENT:**
ACEST APARAT
POATE FI FOLOSIT DE
COPII CU VÂRSTA DE
PESTE 8 ANI ȘI DE
PERSOANE CU
CAPACITĂȚI FIZICE,
SENZORIALE SAU
MINTALE REDUSE ORI
FĂRĂ EXPERIENȚĂ ȘI
CUNOȘTINȚE NUMAI SUB
SUPRAVEGHERE SAU
DACĂ AU BENEFICIAT DE
INSTRUIRE CU PRIVIRE
LA UTILIZAREA
APARATULUI ÎN
SIGURANȚĂ ȘI DACĂ
ÎNȚELEG PERICOLELE
AFERENTE. NU LE
PERMITE COPIILOR SĂ
SE JOACE CU ACEST
APARAT. CURĂȚAREA ȘI
ÎNTREȚINEREA DE CĂTRE
UTILIZATOR NU TREBUIE
EFECTUATE DE COPII
NESUPRAVEGHEAȚI. NU
LĂSA APARATUL ȘI
CABLUL DE ALIMENTARE

LA ÎNDEMÂNĂ COPIILOR
MAI MICI DE 8 ANI.

- Dacă se deteriorează, cablul de alimentare trebuie înlocuit de producător, de agentul de service sau de persoane cu un nivel de calificare similar, pentru a evita o situație periculoasă.
- Nu instala aparatul afară, în locuri umede sau în zone expuse scurgerilor de apă, ca de exemplu sub sau lângă o chiuvetă. În cazul unei scurgeri de apă care afectează aparatul, nu îl mai folosi și contactează serviciul de Asistență clienți pentru a programa o inspecție.
- Nu folosi sprayuri inflamabile în apropierea aparatului.
- Elimină ambalajul la deșeuri cu grijă. Există risc de incendiu când curățarea nu este realizată conform instrucțiunilor. Consultă cu atenție secțiunea Îngrijire și întreținere pentru detalii privind curățarea și înlocuirea filtrelor din aluminiu și carbon (dacă aparatul este prevăzut cu aceste filtre).
- Becurile cu LED din acest aparat nu pot fi înlocuite de client. Dacă se arde un bec, contactează linia de Asistență

clienți specificată la finalul secțiunii Îngrijire și întreținere, pentru o vizită de verificare din partea unui inginer.

- Nu folosi un aparat de curățare cu aburi pentru îngrijire și întreținere.
- Aparatul nu este destinat folosirii printr-un temporizator extern sau un sistem de comandă de la distanță separat.
- Încăperea trebuie să dispună de ventilare corespunzătoare când hota este folosită concomitent cu aparate care utilizează combustibili gazoși sau alți combustibili. Asigură-te că presiunea negativă a instalației nu depășește 4 Pa (0,04 mbar) astfel încât gazele de evacuare să nu fie absorbite înapoi în încăperea.
- Nu folosi hota dacă apar semne de deteriorare sau imperfecțiuni. Contactează serviciul de Asistență clienți pentru ajutor.
- Producătorul nu își asumă răspunderea pentru leziunile corporale sau daunele materiale rezultate din utilizarea sau montarea incorectă a acestui aparat.
- Aparatul este destinat ca hotă de evacuare pentru uz casnic.

Conectarea la alimentarea electrică

Instalarea trebuie realizată în totalitate de o persoană competentă sau de un electrician calificat. Înainte de conectarea la rețeaua electrică, asigură-te că tensiunea de alimentare a rețelei corespunde cu cea de pe plăcuța de identificare.

Conexiune directă

Aparatul trebuie conectat direct la rețea cu un disjuncter omnipolar cu o deschidere minimă de 3 mm între contacte.

Instalatorul trebuie să se asigure că a realizat corect legăturile electrice și că a respectat schema electrică.

Cablul nu trebuie îndoit sau presat.

Verifică periodic ștecărul și cablul de alimentare pentru a depista deteriorările. Dacă se deteriorează, cablul de alimentare trebuie înlocuit cu un cablu special sau cu o instalație puse la dispoziție de producător sau de agentul său de service.



IMPORTANT: ACESTA ESTE UN APARAT DIN CLASA I ȘI TREBUIE ÎMPĂMÂNTAT.

Acest aparat este echipat cu un cablu de alimentare cu 3 fire, colorate după cum urmează:

Maro = L sau fază

Albastru = N sau nul

Verde și galben = E sau împământare ⊥

Aparatul trebuie conectat direct la tabloul de distribuție cu o siguranță automată cu protecție diferențială (RCD) de 3 A pentru protecția circuitului.

Pentru a evita pericolele și riscurile utilizării greșite a unui echipament electric, este important ca acest aparat să fie montat corect și să citești cu atenție instrucțiunile de siguranță. Păstrează acest manual de instrucțiuni pentru consultare ulterioară și predă-l proprietarilor viitori. După despațetarea aparatului, verifică să nu fie deteriorat. Dacă ai îndoieli, nu folosi aparatul, ci contactează serviciul de Asistență clienți.

Producătorul nu își asumă răspunderea pentru leziunile corporale sau daunele materiale rezultate din utilizarea sau montarea incorectă a acestui aparat. Toate instalațiile electrice permanente trebuie să fie conforme cu cele mai recente reglementări de cablare aplicabile la nivel național, iar pentru siguranța ta instalarea electrică trebuie realizată de un electrician sau contractant calificat.

Aparatul este livrat din fabrică pentru utilizare cu tubulatură exterioară (neinclusă). Dacă dorești să folosești aparatul numai în modul de recirculare, montează filtrul din carbon corespunzător (neinclus).

Date tehnice

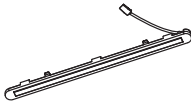
Tensiune de alimentare	220-240 V~ 50 Hz
Consum de energie - ventilator	90 W
Consum de energie - Bec pentru gătit	1 x 5 W Max
Consum de energie - total	95 W
Clasă de protecție	I
Cod ILCOSD - Bec pentru gătit	DSL-5-S-385 mm x 10 mm 
Bandă de frecvență	434 MHz
Categorie receptor	2

Informații pentru UE nr. 66/2014 și nr. 65/2014

A. Informații despre hotă (www.diy.com)

	Valoare
Marcă comercială	COOKE&LEWIS GOODHOME
Identificare model	CLCH60LKSS / GHCH60LKSS / CLCH60LKBL / GHCH60LKBL / CLCH90LKSS / GHCH90LKSS / CLCH90LKBL / GHCH90LKBL
Consum anual de electricitate (hotă AEC) (kWh/an)	22,7
Clasa de eficiență energetică	A+
Eficiența dinamică a fluidelor	33,6
Clasă de eficiență dinamică a fluidelor	A
Eficiența iluminatului (hotă LE) (lux/W)	Hotă decorativă Link de 60 cm: 44,4 Hotă decorativă Link de 90 cm: 39,2
Clasă de eficiență a iluminatului	A
Eficiența filtrului de grăsime (hotă GFE)	Hotă decorativă Link de 60 cm: 65,2 Hotă decorativă Link de 90 cm: 66,7
Clasa de eficiență a filtrului de grăsime (hotă GFE)	D
Debit minim de aer la punctul de lucru (la utilizare normală) (m ³ /h)	209,6
Debit maxim de aer la punctul de lucru (la utilizare normală) (m ³ /h)	406,7

Debit maxim de aer la cea mai înaltă setare (Qmax) (m ³ /h)	427,4
Debit maxim de aer la cea mai înaltă setare (Qmax) (m ³ /h) (cu Turbo)	605
Nivelul de putere acustică ponderată la setare minimă (LWA) (dB)	47
Nivelul de putere acustică ponderată la setare maximă (LWA) (dB)	63
Nivelul de putere acustică a funcției Turbo, dacă există (LWA) (dB)	71
Consum de energie măsurat în modul oprit (Po) (W)	0,47
Consum de energie măsurat în modul standby (Ps) (W)	-
Factor de creștere a duratei (f)	0,8
Indice de eficiență energetică (hotă EEI)	42
Debit de aer măsurat la punctul cu eficiența cea mai mare (QBEP) (m ³ /h)	329,6
Presiunea aerului măsurată la punctul cu eficiența cea mai mare (PBEP) (Pa)	240
Consum de putere electrică măsurat la punctul cu cea mai mare eficiență (WBEP) (W)	65,4
Putere nominală a sistemului de iluminat (WL) (W)	5
Intensitatea medie a sistemului de iluminat pe suprafața de gătit (E mijloc) (lux)	Hotă decorativă Link de 60 cm: 222 Hotă decorativă Link de 90 cm: 196

Metoda de măsurare și calcul folosită în tabelul de mai sus a fost realizată în conformitate cu Regulamentul delegat (UE) Nr. 65/2014 al Comisiei și cu Regulamentul (UE) Nr. 66/2014 al Comisiei.

B. Următoarele instrucțiuni arată cum să reduci impactul general asupra mediului (de exemplu, consumul de energie) în timpul procesului de gătit.

1. Montează hota într-un loc adecvat, cu o ventilație eficientă.
2. Curăță periodic hota, astfel încât să nu se blocheze accesul aerului.
3. Nu uita să oprești lumina hotei după gătit.
4. Nu uita să oprești hota după gătit.

C. Informații privind demontarea.

Acest aparat nu poate fi demontat de utilizator în alt fel decât cel indicat în instrucțiunile inițiale de montare din manualul de utilizare.

La sfârșitul duratei de viață utile, aparatul nu trebuie eliminat împreună cu gunoii menajer. Consultă autoritățile locale, serviciile de eliminare a deșeurilor menajere sau distribuitorul de unde ai cumpărat aparatul pentru sfaturi privind reciclarea.

Eliminare și reciclare



Produsele electrice uzate (DEEE) nu trebuie eliminate cu deșeurile menajere. Acolo unde există facilitățile necesare, recyclează.

Consultă autoritățile locale, serviciile de eliminare a deșeurilor menajere sau distribuitorul de unde ai cumpărat aparatul pentru sfaturi privind reciclarea. Simbolul toberonului cu roți, prezent pe produs sau pe ambalaj, arată că acest produs nu poate fi tratat ca deșeu menajer obișnuit. Acest produs trebuie predat la un punct de colectare a echipamentelor electrice și electronice, în vederea reciclării. Asigurându-te că acest produs este eliminat corespunzător, contribui la evitarea posibilelor consecințe negative pentru mediu și sănătatea publică, care ar putea apărea dacă produsul nu este gestionat corect.

Garanție

Avem grijă să selectăm materiale de înaltă calitate și să utilizăm tehnici de fabricație care ne permit să creăm produse elegante și durabile. Această hotărâre are o garanție a producătorului de 2 ani pentru defectele de fabricație de la data achiziționării (dacă este cumpărată din magazin) sau de la data livrării (dacă este cumpărată online), fără cost suplimentar pentru uz casnic normal (nu profesional sau comercial).

Pentru a face o reclamație în temeiul acestei garanții, trebuie prezentată dovada achiziției (precum chitanța de vânzare, factura

de achiziție sau altă dovadă admisibilă potrivit legii în vigoare). Păstrează dovada achiziției într-un loc sigur. Pentru ca această garanție să se aplice, produsul achiziționat trebuie să fie nou, garanția neaplicându-se pentru produse la mâna a doua sau produse de prezentare. Dacă nu există alte prevederi în legislația în vigoare, orice produs înlocuit livrat în baza acestei garanții va fi garantat doar până la expirarea perioadei inițiale de garanție.

Această garanție acoperă defectiunile produsului, cu condiția ca acesta să fi fost utilizat în scopul prevăzut și să fi fost montat, curățat, îngrijit și întreținut în conformitate cu informațiile cuprinse în acești termeni și condiții și în manualul de utilizare, dar și cu practicile standard, cu condiția ca practicile standard să nu contravină manualului de utilizare.

Această garanție nu acoperă defectele și deteriorările provocate de uzura normală și daunele care pot fi rezultatul utilizării necorespunzătoare, montării sau asamblării defectuoase, neglijenței, accidentelor, folosirii incorecte sau modificărilor aduse produsului. Dacă legislația în vigoare nu conține alte prevederi, această garanție nu acoperă în niciun caz costurile suplimentare (de transport, deplasare, demontare și remontare, manoperă etc.) sau daunele directe și indirecte.

Dacă produsul este defect, îl vom repara într-un interval de timp rezonabil.

Drepturile acoperite de această garanție sunt aplicabile în țara în care ați achiziționat produsul. Întrebările legate de garanție trebuie adresate magazinului de la care ați achiziționat produsul.

Garanția se adaugă la drepturile tale legale și nu le afectează.

IMPORTANT – PĂSTREAZĂ ACESTE INFORMAȚII PENTRU CONSULTARE ULTERIOARĂ: CITEȘTE CU ATENȚIE

ES

Antes de empezar

- Estas instrucciones son para su propia seguridad. Lea las instrucciones detenidamente antes de proceder con la instalación y el uso de este aparato.



ADVERTENCIA:

TODO EL TRABAJO DE INSTALACIÓN DEBE REALIZARLO UNA PERSONA DEBIDAMENTE CUALIFICADA QUE SIGA EstrictAMENTE LAS NORMATIVAS LOCALES DE CONSTRUCCIÓN Y ESTAS INSTRUCCIONES.

- Para evitar los riesgos siempre presentes al utilizar un aparato eléctrico, es importante instalar correctamente esta campana extractora y leer atentamente las instrucciones de seguridad para evitar el mal uso y las situaciones peligrosas. Después de desembalar la campana extractora, compruebe que no está dañada. En caso de duda, no utilice el aparato y póngase en contacto con el servicio de

atención al cliente
800 098 794 (España).

- Compruebe el paquete, asegúrese de que tiene todas las piezas indicadas y decida el lugar apropiado para instalarlo. Si este producto contiene cristal, tenga cuidado durante el montaje o la manipulación para evitar lesiones personales o daños en el producto. En la placa de especificaciones de este aparato se indica toda la información de identificación necesaria para realizar pedidos de piezas de recambio. Si vende, cede o deja instalado el aparato al mudarse de casa, asegúrese de entregar también este manual para que el nuevo propietario pueda familiarizarse con el aparato y las advertencias de seguridad.

Seguridad



ADVERTENCIA:

EXISTE RIESGO DE INCENDIO Y DESCARGA ELÉCTRICA SI NO SE REALIZA LA LIMPIEZA DE ACUERDO CON ESTAS INSTRUCCIONES.

 **ADVERTENCIA:** CUANDO CORRESPONDA, EL APARATO SE SUMINISTRA CON FIJACIONES. ASEGÚRESE DE USAR LAS FIJACIONES ADECUADAS PARA LA BASE DONDE VA A INSTALAR EL APARATO Y DE QUE SOPORTAN SU PESO.

 **ADVERTENCIA:** UTILICE ÚNICAMENTE ACCESORIOS Y TORNILLOS DE MONTAJE DEL MISMO TAMAÑO QUE LOS RECOMENDADOS EN ESTE MANUAL DE INSTRUCCIONES. SI NO SE SIGUEN ESTAS INSTRUCCIONES, PODRÍAN PRODUCIRSE RIESGOS ELÉCTRICOS.

 **ADVERTENCIA:** DESENCHUFE EL APARATO DE LA RED ELÉCTRICA ANTES DE REALIZAR CUALQUIER TRABAJO DE

MANTENIMIENTO O LIMPIEZA.

 **ADVERTENCIA:** LAS PARTES ACCESIBLES PUEDEN CALENTARSE CUANDO SE UTILIZAN CON ELECTRODOMÉSTICOS DE COCINA. LOS NIÑOS MENORES DE 8 AÑOS DEBERÁN MANTENERSE ALEJADOS, A MENOS QUE ESTÉN CONTINUAMENTE SUPERVISADOS, PARA EVITAR QUE TOQUEN EL APARATO.

 **ADVERTENCIA:** NO FLAMEE DIRECTAMENTE DEBAJO DE LA CAMPANA. PARA EVITAR EL RIESGO DE INCENDIO, LIMPIE O SUSTITUYA EL FILTRO DE GRASA CON REGULARIDAD Y VIGILE LAS SARTENES QUE CONTIENEN ACEITE CALIENTE.

 **ADVERTENCIA:** SE DEBEN INCORPORAR MEDIOS

QUE PERMITAN LA DESCONEXIÓN COMPLETA DE LA INSTALACIÓN FIJA DE ACUERDO CON LAS NORMAS DE INSTALACIÓN ELÉCTRICA DE SU PAÍS. DURANTE LA INSTALACIÓN, SE DEBE CONECTAR UN INTERRUPTOR DE DESCONEXIÓN OMNIPOLAR QUE TENGA UNA SEPARACIÓN DE CONTACTO DE AL MENOS 3 MM EN TODOS LOS POLOS.

 **ADVERTENCIA:** SI LA CAMPANA EXTRACTORA SE COLOCA ENCIMA DE UN APARATO, LA DISTANCIA MÍNIMA ENTRE LA SUPERFICIE DE APOYO DE LOS RECIPIENTES DE COCCIÓN SITUADOS EN LA PLACA Y LA PARTE MÁS BAJA DE LA CAMPANA DEBE SER DE: PLACAS DE GAS ≥ 760 MM

PLACAS ELÉCTRICAS ≥ 650 MM

 **ADVERTENCIA:** ANTES DE CONECTAR LA CAMPANA, COMPRUEBE QUE LA TENSIÓN DE SUMINISTRO Y LA FRECUENCIA COINCIDEN CON LAS INDICADAS EN LA PLACA DE CARACTERÍSTICAS TÉCNICAS. SI EL DISPOSITIVO NO SE INSTALA CONFORME A LAS INSTRUCCIONES, PUEDEN PRODUCIRSE RIESGOS DE SEGURIDAD. EN CASO DE DUDA, CONSULTE A LA TIENDA O A UN INSTALADOR CUALIFICADO.

 **ADVERTENCIA:** CONSULTE LA NORMATIVA LOCAL SOBRE LAS SALIDAS DE EXTRACCIÓN Y ASEGÚRESE DE CUMPLIRLA. NO CONECTE LA CAMPANA A UN CONDUCTO DE VENTILACIÓN O DE AIRE CALIENTE QUE

CONTENGA HUMOS DE COMBUSTIÓN QUE PROVENGAN DE GAS U OTROS COMBUSTIBLES. CONFIRME CON LAS AUTORIDADES LOCALES QUE LA VENTILACIÓN DE LA SALA ES ADECUADA.

 **ADVERTENCIA:** LA CAMPANA PUEDE DEJAR DE FUNCIONAR DURANTE UNA DESCARGA ELECTROSTÁTICA (P. EJ. UN RAYO). ESTO NO IMPLICA NINGÚN RIESGO DE DAÑOS. APAGUE EL SUMINISTRO ELÉCTRICO QUE VA A LA CAMPANA Y CONÉCTELO DESPUÉS DE UN MINUTO.

 **ADVERTENCIA:** ESTE APARATO LO PUEDEN USAR NIÑOS A PARTIR DE 8 AÑOS Y PERSONAS CON CAPACIDADES FÍSICAS, SENSORIALES O MENTALES REDUCIDAS, ASÍ COMO PERSONAS SIN EXPERIENCIA NI CONOCIMIENTOS, SI SE

LES HA SUPERVISADO O INSTRUIDO ACERCA DEL USO DEL APARATO DE UNA FORMA SEGURA Y COMPRENDEN LOS RIESGOS QUE CONLLEVA. LOS NIÑOS NO DEBEN JUGAR CON EL APARATO. LOS NIÑOS NO PUEDEN REALIZAR LABORES DE LIMPIEZA NI DE MANTENIMIENTO DEL APARATO SIN ESTAR SUPERVISADOS. MANTENGA EL APARATO Y EL CABLE DE ALIMENTACIÓN FUERA DEL ALCANCE DE LOS NIÑOS MENORES DE 8 AÑOS.

- Si el cable de alimentación está dañado, debe sustituirlo el fabricante, su distribuidor local u otro personal cualificado para evitar riesgos.
- No instale el aparato al aire libre, en un lugar húmedo o en una superficie propensa a fugas de agua, como debajo de un fregadero o cerca de él. En caso de que el aparato se vea afectado por una fuga de agua, no lo utilice. Póngase en contacto con el servicio de

atención al cliente para que le envíen un técnico.

- No utilice pulverizadores inflamables cerca del aparato.
- Deseche el material de embalaje adecuadamente. Existe riesgo de incendio si no se realiza la limpieza de acuerdo con estas instrucciones. Consulte la sección Cuidado y mantenimiento para obtener más información sobre cómo limpiar y sustituir los filtros de aluminio y carbono (si están instalados).
- El usuario no puede sustituir las bombillas LED de este aparato. Si una bombilla falla, póngase en contacto con el servicio de atención al cliente para organizar la visita de un técnico; encontrará los datos al final de la sección Cuidado y mantenimiento.
- No utilice un limpiador a vapor para el cuidado y mantenimiento.
- El aparato no está diseñado para funcionar con un programador externo ni un sistema de control remoto independiente.
- Debe haber una buena ventilación en la sala cuando se utilice la campana al mismo tiempo que otros

aparatos que funcionen con gas u otros combustibles.

Asegúrese de que la presión negativa del sitio de instalación no supera los 4 Pa (0,04 mbar) para garantizar que los gases de combustión no se reabsorban en la sala.

- No utilice la campana si muestra signos de daños o desperfectos. Póngase en contacto con el servicio de atención al cliente para obtener ayuda.
- El fabricante rechaza toda responsabilidad por los daños personales o materiales que resulten del uso inadecuado o de la instalación incorrecta de este aparato.
- Este aparato es solo para uso doméstico como campana extractora.

Instalación eléctrica

Toda la instalación debe realizarla una persona con los debidos conocimientos o un electricista formado. Antes de conectar la corriente eléctrica, asegúrese de que la tensión de la red se corresponde con la indicada en la placa de especificaciones técnicas.

Conexión directa

El aparato debe conectarse directamente a la red eléctrica mediante un disyuntor omnipolar con una separación mínima de 3 mm entre los contactos.

El instalador debe garantizar una conexión eléctrica correcta y que cumpla con el esquema de cableado.

El cable no debe doblarse ni comprimirse.

Compruebe periódicamente el enchufe y el cable de alimentación en busca de daños. Si el cable de alimentación está dañado, debe sustituirse por un cable o conjunto especial que se puede adquirir del fabricante o del distribuidor local.



IMPORTANTE: ESTE ES UN APARATO DE CLASE I Y DEBE CONECTARSE A TIERRA.

Este aparato se suministra con un cable de alimentación de 3 hilos con los siguientes colores:

Marrón = L o fase

Azul = N o neutro

Verde y amarillo = E o tierra (⊕)

Este aparato debe conectarse directamente a la unidad de consumo con un dispositivo de corriente residual (RCD) de 3 amperios a modo de protección del circuito.

Para evitar los riesgos que existen cuando se utiliza un aparato eléctrico, es importante instalar correctamente el dispositivo y leer atentamente las instrucciones de seguridad para evitar un uso incorrecto y cualquier peligro. Conserve este manual de instrucciones para consultarlo en el futuro y entréguelo a cualquier propietario posterior. Después de desembalar el aparato, compruebe que no esté dañado. En caso de duda, no utilice el aparato y póngase en contacto con el servicio de atención al cliente.

El fabricante rechaza toda responsabilidad por las lesiones personales o daños materiales que resulten de la instalación inadecuada o incorrecta del aparato. Las instalaciones eléctricas permanentes deben cumplir con las últimas normas de instalación de su país y, para su propia seguridad, deberían realizarlas electricistas o contratistas cualificados.

El aparato se suministra de fábrica para utilizar conductos externos (no incluidos). Si desea utilizarlo solo en modo de recirculación, instale el filtro de carbono correcto (no incluido).

Datos técnicos

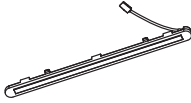
Tensión de alimentación	220-240 V~ 50 Hz
Consumo eléctrico: ventilador	90 W
Consumo de energía: luz de cocina	1 x 5 W máx.
Consumo eléctrico: total	95 W
Clase de protección	I
Código ILCOSD: luz de cocina	DSL-5-S-385 mm x 10 mm 
Banda de frecuencia	434 MHz
Categoría de receptor	2

Información de la UE N.º 66/2014 y N.º 65/2014

A. Información de la campana extractora (www.diy.com)

	Valor
Marca comercial	COOKE&LEWIS GOODHOME
Identificación del modelo	CLCH60LKSS / GHCH60LKSS / CLCH60LKBL / GHCH60LKBL / CLCH90LKSS / GHCH90LKSS / CLCH90LKBL / GHCH90LKBL
Consumo energético anual (campana AEC) (kWh/año)	22,7
Clase de eficiencia energética	A+
Eficiencia fluidodinámica	33,6
Clase de eficiencia fluidodinámica	A
Eficiencia de la iluminación (campana LE) (lux/W)	Campana tipo chimenea Link de 60 cm: 44,4 Campana tipo chimenea Link de 90 cm: 39,2
Clase de eficiencia de la iluminación	A
Eficiencia del filtrado de grasa (campana GFE)	Campana tipo chimenea Link de 60 cm: 65,2 Campana tipo chimenea Link de 90 cm: 66,7
Clase de eficiencia del filtrado de grasa (campana GFE)	D
Flujo de aire mínimo en el punto de trabajo (con uso normal) (m ³ /h)	209,6
Flujo de aire máximo en el punto de trabajo (con uso normal) (m ³ /h)	406,7
Flujo de aire máximo con el ajuste más alto (Qmax) (m ³ /h)	427,4
Flujo de aire máximo con el ajuste más alto (Qmax) (m ³ /h) (con función de potencia máxima)	605
Nivel de potencia acústica ponderado con el ajuste mínimo (LWA) (dB)	47
Nivel de potencia acústica ponderado con el ajuste máximo (LWA) (dB)	63
Nivel de potencia acústica de impulso (LWA) (dB)	71
Consumo eléctrico medido en modo apagado (Po) (W)	0,47
Consumo eléctrico medido en modo de espera (Ps) (W)	-
Factor de incremento temporal (f)	0,8
Índice de eficiencia energética (campana EEI)	42
Flujo de aire medido en el punto de máxima eficiencia (QBEP) (m ³ /h)	329,6

Presión de aire medida en el punto de máxima eficiencia (PBEP) (Pa)	240
Entrada de potencia eléctrica medida en el punto de máxima eficiencia (WBEP) (W)	65,4
Potencia nominal del sistema de iluminación (WL) (W)	5,0
Iluminancia media del sistema de iluminación en la superficie de cocción (E media) (lux)	Campana tipo chimenea Link de 60 cm: 222 Campana tipo chimenea Link de 90 cm: 196

El método de medición y cálculo de la tabla anterior se ha realizado de acuerdo con el reglamento delegado de la Comisión (UE) N.º 65/2014 y el reglamento de la Comisión (UE) N.º 66/2014.

B. A continuación, se indica cómo reducir el impacto medioambiental total (p. ej. uso de energía) del proceso de cocción.

1. Instale la campana extractora en un sitio adecuado donde haya ventilación eficiente.
2. Limpie la campana extractora con frecuencia para no obstruir los conductos de ventilación.
3. Apague la luz de la campana después de cocinar.
4. Apague la campana después de cocinar.

C. Información para el desmontaje.

Este aparato no lo puede desmontar el usuario, excepto lo que se muestra en el montaje original del manual del usuario.

Al final de su vida útil, el aparato no se debe desechar con la basura doméstica. Consulte con la autoridad gubernamental local, con los servicios de recogida de desechos domésticos o con el distribuidor que le vendió el producto para obtener información sobre su reciclaje.

Eliminación y reciclaje



Los residuos procedentes de equipos eléctricos y electrónicos (RAEE) no deben desecharse con la basura doméstica. Deben reciclarse donde existan instalaciones destinadas a tal fin. Consulte con la autoridad gubernamental local, con los servicios de recogida de desechos domésticos o con el distribuidor que le vendió el producto para obtener información sobre su reciclaje. El símbolo de un cubo de basura con ruedas tachado en el producto o en su embalaje indica que no se puede tratar como basura doméstica normal. Este producto se debe depositar en un punto de reciclaje de aparatos eléctricos y electrónicos. Asegurarse de que este producto se desecha correctamente ayudará a evitar posibles consecuencias negativas para el medio ambiente y la salud pública que pueden ocurrir si no se recicla de forma adecuada.

Garantía

Nos preocupamos por seleccionar materiales de alta calidad y usar técnicas de fabricación que nos permitan crear productos que aporten diseño y durabilidad. Esta campaña extractora incluye una garantía de 2 años frente a defectos de fabricación a partir de la fecha de compra (en caso de haberse adquirido en un establecimiento) o de la fecha de entrega (en caso de haberse adquirido por Internet) sin coste adicional alguno y aplicable a un uso doméstico habitual (uso no profesional ni comercial).

Para presentar una reclamación conforme a esta garantía, deberá presentar el comprobante de compra (como un recibo, factura de compra u otras pruebas admisibles en virtud de la ley aplicable). Conserve su comprobante de compra en un lugar seguro. Para poder acogerse a esta garantía, el producto adquirido deberá ser nuevo; la garantía no se aplicará a productos de segunda mano ni a productos de exposición. A menos que la legislación vigente indique lo contrario, todo producto de sustitución entregado conforme a esta garantía tendrá cobertura solo hasta la fecha de vencimiento original.

La presente garantía cubre los fallos y anomalías del producto siempre y cuando este se haya utilizado para los fines para los que está destinado y que su instalación, limpieza, cuidado y mantenimiento se hayan efectuado de conformidad tanto con la información descrita en estos términos y condiciones, y en el manual del usuario, como con la práctica habitual, siempre y cuando esta no entre en conflicto con el manual de usuario.

Esta garantía no cubre defectos ni daños causados por el desgaste normal, ni daños que pudieran ser resultado de usos indebidos, instalaciones o montajes deficientes, negligencia, accidente, uso incorrecto o modificación del producto. A menos que se indique lo contrario en la ley aplicable, esta garantía no cubre, bajo ningún concepto, los gastos accesorios (transporte, movimiento, costes de desinstalación y reinstalación, mano de obra, etc.) ni los daños directos o indirectos.

Si el producto presenta algún defecto, procederemos a repararlo dentro de un plazo razonable.

Los derechos en virtud de esta garantía tendrán vigencia en el país donde haya adquirido el producto. Las consultas relacionadas con la garantía deberán dirigirse a la tienda en la que adquirió el producto.

La garantía es complementaria y no afecta a sus derechos legales.

**IMPORTANTE:
GUARDE ESTA
INFORMACIÓN
PARA FUTURAS
CONSULTAS. LÉALA
ATENTAMENTE**

PT

Antes de começar

- Estas instruções são para sua segurança. Leia as seguintes instruções cuidadosamente antes de avançar com a instalação e a utilização deste aparelho.



AVISO: TODOS OS TRABALHOS DE INSTALAÇÃO DEVEM SER REALIZADOS POR UMA PESSOA DEVIDAMENTE QUALIFICADA, RESPEITANDO RIGOROSAMENTE OS REGULAMENTOS DE CONSTRUÇÃO LOCAIS E AS PRESENTES INSTRUÇÕES.

- Para evitar os riscos que estão sempre presentes quando utiliza um aparelho elétrico, é importante que este exaustor esteja instalado corretamente e que leia as instruções de segurança cuidadosamente para evitar usos indevidos e perigos. Depois de desembalar o exaustor, verifique se não está danificado. Em caso de dúvida, não utilize o aparelho. Entre em contacto com o

serviço de atendimento ao cliente através do número 800 814 566 .

- Verificar a embalagem, confirme se tem todas as peças listadas e decida qual a localização adequada para o seu produto. Se este produto tiver vidro, tenha cuidado durante a instalação ou utilização para evitar ferimentos pessoais ou danos no produto. Esta placa de especificações, exibida neste aparelho, apresenta todas as informações de identificação necessárias para encomendar peças de substituição. Se vender o aparelho, o oferecer ou deixar ao próximo morador quando mudar de casa, certifique-se de que entrega este manual, para que o novo proprietário se possa familiarizar com o aparelho e o respetivo aviso de segurança.

Segurança

 **AVISO:** EXISTE UM RISCO DE CHOQUE ELÉTRICO E INCÊNDIO SE A LIMPEZA NÃO FOR EFETUADA DE ACORDO COM ESTAS INSTRUÇÕES.

 **AVISO:** QUANDO APLICÁVEL, ESTE APARELHO É FORNECIDO COM FIXAÇÕES. CERTIFIQUE-SE DE QUE UTILIZA AS FIXAÇÕES CORRETAS ADEQUADAS AO MATERIAL ONDE O APARELHO SERÁ INSTALADO E QUE ESTAS SÃO CAPAZES DE SUPORTAR O PESO DO APARELHO.

 **AVISO:** UTILIZE APENAS SUPORTES E PARAFUSOS DE FIXAÇÃO COM O TAMANHO RECOMENDADO NESTE MANUAL DE INSTRUÇÕES. O INCUMPRIMENTO DESTAS INSTRUÇÕES

PODE RESULTAR EM PERIGOS ELÉTRICOS.

 **AVISO:** DESLIGUE O APARELHO DA FONTE DE ALIMENTAÇÃO ANTES DE EFETUAR QUALQUER TRABALHO DE MANUTENÇÃO OU LIMPEZA.

 **AVISO:** AS PEÇAS ACESSÍVEIS PODEM FICAR MUITO QUENTES QUANDO UTILIZADAS COM APARELHOS DE COZINHA. MANTER LONGE DO ALCANCE DE CRIANÇAS MENORES DE 8 ANOS, A NÃO SER QUE ESTAS SEJAM CONTINUAMENTE VIGIADAS. TENHA CUIDADO PARA EVITAR TOCAR NO APARELHO.

 **AVISO:** NÃO FLAMBAR SOB O EXAUSTOR. PARA EVITAR O RISCO DE INCÊNDIO, LIMPE OU SUBSTITUA O FILTRO DE GORDURAS REGULARMENTE E MONITORIZA DE PERTO OS RECIPIENTES QUE

CONTENHAM ÓLEO QUENTE.

 **AVISO:** A CABLAGEM FIXA DEVE TER INCORPORADOS MEIOS PARA A DESLIGAR COMPLETAMENTE, DE ACORDO COM AS REGRAS LOCAIS DE INSTALAÇÃO DE CABLAGENS PARA O SEU PAÍS. DURANTE A INSTALAÇÃO, DEVE SER LIGADO UM INTERRUPTOR DE DESATIVAÇÃO DE TODOS OS POLOS COM UMA SEPARAÇÃO MÍNIMA ENTRE CONTACTOS DE 3 MM EM TODOS OS POLOS.

 **AVISO:** CASO O EXAUSTOR SE ENCONTRE POR CIMA DE UM APARELHO, A DISTÂNCIA MÍNIMA ENTRE A SUPERFÍCIE DE APOIO PARA OS RECIPIENTES DE COZINHA NA PLACA E A PARTE MAIS BAIXA DO EXAUSTOR DEVE SER:

PLACAS DE GÁS
≥ 760 MM

PLACAS ELÉTRICAS
≥ 650 MM

 **AVISO:** ANTES DE LIGAR O EXAUSTOR, VERIFIQUE SE A TENSÃO FORNECIDA E A FREQUÊNCIA CORRESPONDEM À INDICADA NA PLACA DE CLASSIFICAÇÃO DO APARELHO. A NÃO INSTALAÇÃO DESTA APARELHO DE ACORDO COM ESTAS INSTRUÇÕES PODERÁ RESULTAR EM RISCOS DE SEGURANÇA. EM CASO DE DÚVIDA, PEÇA ACONSELHAMENTO NUMA LOJA OU A UM TÉCNICO DE INSTALAÇÃO QUALIFICADO.

 **AVISO:** CONSULTE OS REGULAMENTOS LOCAIS RELATIVOS A SAÍDAS DE EXTRAÇÃO E CERTIFIQUE-SE DE QUE ESTES SÃO RESPEITADOS. NÃO LIGUE O EXAUSTOR A UMA CONDUTA DE

VENTILAÇÃO OU AR QUENTE QUE CONTENHA GASES DE COMBUSTÃO PROVENIENTES DE GÁS OU OUTROS COMBUSTÍVEIS. CONFIRME, COM AS AUTORIDADES LOCAIS, SE A VENTILAÇÃO DO ESPAÇO É ADEQUADA.

 **AVISO:** O EXAUSTOR PODE PARAR DE FUNCIONAR DURANTE UMA DESCARGA ELETROSTÁTICA (POR EXEMPLO, RELÂMPAGOS). TAL NÃO IMPLICA QUALQUER RISCO DE DANOS. DESLIGUE A ALIMENTAÇÃO ELÉTRICA DO EXAUSTOR E VOLTE A LIGAR PASSADO UM MINUTO.

 **AVISO:** ESTE APARELHO PODE SER UTILIZADO POR CRIANÇAS COM IDADE IGUAL OU SUPERIOR A 8 ANOS E POR PESSOAS COM CAPACIDADES FÍSICAS, SENSORIAIS OU

MENTAIS REDUZIDAS, OU COM FALTA DE EXPERIÊNCIA E CONHECIMENTO, CASO LHESE SEJA DISPONIBILIZADA SUPERVISÃO OU INSTRUÇÕES RELATIVAS À UTILIZAÇÃO SEGURA DO APARELHO E SE TIVEREM SIDO ALERTADAS PARA OS PERIGOS ENVOLVIDOS. AS CRIANÇAS NÃO DEVEM BRINCAR COM O APARELHO. A LIMPEZA E A MANUTENÇÃO POR PARTE DO UTILIZADOR NÃO PODEM SER EFETUADAS POR CRIANÇAS SEM SUPERVISÃO. MANTENHA O APARELHO E O FIO DE ALIMENTAÇÃO FORA DO ALCANCE DE CRIANÇAS COM MENOS DE 8 ANOS DE IDADE.

- Se o cabo de alimentação estiver danificado, este tem de ser substituído pelo fabricante, o seu fornecedor de serviços ou por uma pessoa qualificada de modo a evitar perigos de segurança.
- Não instale o equipamento no exterior, numa zona húmida ou numa área propícia a fugas de água, tal como por baixo ou perto de uma unidade de lava-louças. No caso de haver uma infiltração de água que afete o aparelho, não o utilize e entre em contacto com o serviço de atendimento ao cliente para agendar uma inspeção.
- Não utilize sprays inflamáveis nas proximidades do aparelho.
- Descarte o material da embalagem cuidadosamente. Existe um risco de incêndio caso a limpeza não seja efetuada de acordo com as instruções. Consulte cuidadosamente as secções de Cuidados e manutenção para obter informações detalhadas sobre como limpar e substituir os filtros de alumínio e de carbono (caso estejam equipados).
- As lâmpadas LED deste aparelho não são substituíveis pelo consumidor. Se uma lâmpada falhar, contacte a linha de atendimento ao cliente que se encontra na parte final da secção de Cuidados e Manutenção para organizar a visita de um engenheiro.
- Não utilize um dispositivo de limpeza a vapor para os cuidados e manutenção.
- O aparelho não se destina a ser operado por meio de um temporizador externo ou sistema de controlo remoto em separado.
- O espaço deve ser ventilado quando o exaustor for utilizado ao mesmo tempo que aparelhos que queimem gás ou outros combustíveis. Certifique-se de que a pressão negativa do local de instalação não ultrapassa os 4 Pa (0,04 mbar) para garantir que os gases de combustão não são extraídos novamente para o espaço.
- Não utilize o exaustor caso este apresente sinais de danos ou imperfeições. Entre em contato com os serviços de atendimento ao cliente para obter assistência.

- O fabricante está isento de qualquer responsabilidade por danos pessoais ou materiais resultantes da utilização indevida ou instalação incorreta deste aparelho.
- O aparelho destina-se apenas a uso doméstico como exaustor.

Instalação elétrica

A instalação tem de ser efetuada por uma pessoa competente ou por um electricista qualificado. Antes de ligar à rede elétrica, certifique-se de que a tensão da rede corresponde à tensão na placa de classificação.

Ligação direta

O aparelho tem de ser ligado diretamente à rede elétrica através de um disjuntor onipolar com uma abertura mínima de 3 mm entre os contactos.

O responsável pela instalação tem de garantir que foi realizada a ligação elétrica correta e que esta está em conformidade com o diagrama da cablagem.

O cabo não pode ser dobrado nem comprimido.

Verifique regularmente se existem danos na tomada e no cabo elétrico. Se o cabo de alimentação estiver danificado, este tem de ser substituído por um conjunto ou cabo especial, disponíveis junto do fabricante ou do respetivo fornecedor de serviços.



IMPORTANTE: ESTE É UM APARELHO DE CLASSE I E TEM DE ESTAR LIGADO À TERRA

Este aparelho é fornecido com um cabo de alimentação de 3 núcleos, colorido da seguinte forma:

Castanho - L ou ativo

Azul - N ou neutro

Verde e amarelo - E ou terra (⏚)

Este aparelho deve ser ligado diretamente ao contador elétrico com um disjuntor diferencial residual (DDR) de 3 A que proteja o circuito.

Para evitar os riscos que estão sempre presentes quando utiliza um aparelho elétrico, é importante que este aparelho esteja instalado corretamente e que leia as instruções de segurança cuidadosamente para evitar utilizações indevidas e perigos. Guarde este manual de instruções para consulta futura e entregue-o a futuros proprietários. Depois de desembalar o aparelho, verifique se não está danificado. Em caso de dúvida, não use o aparelho e entre em contacto com o serviço de atendimento ao cliente.

O fabricante está isento de qualquer responsabilidade por danos pessoais ou materiais resultantes de uma instalação incorreta ou inadequada do aparelho. Qualquer instalação elétrica permanente tem de estar em conformidade com a mais recente regulamentação aplicável a cablagem para o seu país e, para a sua própria segurança, a instalação elétrica deve ser efetuada por um electricista qualificado ou um empreiteiro.

O aparelho é fornecido de fábrica para utilizar uma conduta externa (não fornecida). Caso o pretenda utilizar apenas em modo de recirculação, instale o filtro de carbono adequado (não fornecido).

Dados técnicos

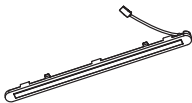
Tensão elétrica	220-240 V~ 50 Hz
Consumo de energia - Ventoinha	90 W
Consumo de energia - Iluminação do fogão	1 x 5 W Máx.
Consumo de energia - Total	95 W
Classe de proteção	I
Código ILCOS - Iluminação do fogão	DSL-5-S-385 mm x 10 mm 
Banda de frequência	434 MHz
Categoria do recetor	2

Informações para a UE n.º 66/2014 e n.º 65/2014

A. Informações sobre o exaustor (www.diy.com)

	Valor
Marca comercial	COOKE&LEWIS GOODHOME
Identificação do modelo	CLCH60LKSS/GHCH60LKSS/ CLCH60LKBL/GHCH60LKBL/ CLCH90LKSS/GHCH90LKSS/ CLCH90LKBL/GHCH90LKBL
Consumo energético anual (CEA do exaustor) (kWh/ano)	22,7
Classe de eficiência energética	A+
Eficiência dinâmica de fluidos	33,6
Classe de eficiência dinâmica de fluidos	A
Eficiência de iluminação (LE exaustor) (lux/W)	Exaustor de chaminé com ligação de 60 cm: 44,4 Exaustor de chaminé com ligação de 90 cm: 39,2
Classe de eficiência de iluminação	A
Eficiência de filtração de gordura (GFE exaustor)	Exaustor de chaminé com ligação de 60 cm: 65,2 Exaustor de chaminé com ligação de 90 cm: 66,7
Classe de eficiência de filtração de gordura (GFE exaustor)	D
Fluxo de ar mínimo no ponto de funcionamento (em utilização normal) (m³/h)	209,6
Fluxo de ar máximo no ponto de funcionamento (em utilização normal) (m³/h)	406,7

Fluxo de ar máximo na definição máxima (Qmax) (m³/h)	427,4
Fluxo de ar máximo na definição máxima (Qmax) (m³/h) (com reforço)	605
Nível de potência sonora ponderada na definição mínima (LWA) (db)	47
Nível de potência sonora ponderada na definição máxima (LWA) (db)	63
Nível de potência sonora do reforço, se existir (LWA) (dB)	71
Consumo de energia medido em modo desligado (Po) (W)	0,47
Consumo de energia medido em modo de espera (Ps) (W)	-
Fator de aumento de tempo (f)	0,8
Índice de eficiência energética (EEI exaustor)	42
Taxa de fluxo de ar medida no ponto de melhor eficiência (QBEP) (m³/h)	329,6
Pressão do ar medida no ponto de melhor eficiência (PBEP) (Pa)	240
Entrada de energia elétrica medida no ponto de melhor eficiência (WBEP) (W)	65,4
Potência nominal do sistema de iluminação (WL) (W)	5,0
Iluminação média do sistema de iluminação sobre a superfície de cozedura (E média) (lux)	Exaustor de chaminé com ligação de 60 cm: 222 Exaustor de chaminé com ligação de 90 cm: 196

A medição e o método de cálculo da tabela acima foram feitos em conformidade com os regulamentos delegados da Comissão (UE) n.º 65/2014 e regulamentos (UE) n.º 66/2014.

B. A parte seguinte exemplifica como se pode reduzir o impacto ambiental total (por exemplo, utilização de energia) do processo de cozedura.

1. Instale o exaustor num local adequado onde exista uma ventilação eficiente.
2. Limpe o exaustor regularmente para não bloquear a passagem de ar.
3. Não se esqueça de desligar a luz do exaustor depois de cozinhar.
4. Não se esqueça de desligar o exaustor depois de cozinhar.

C. Informações para desmantelamento.

Este aparelho não pode ser desmontado pelo utilizador de uma forma diferente da que está exemplificada na montagem original do manual do utilizador.

No final da sua vida útil, o aparelho não deve ser eliminado juntamente com o lixo doméstico. Consulte o seu representante local de autoridade governamental, serviços de eliminação de resíduos domésticos ou o revendedor onde o produto foi comprado para obter aconselhamento sobre reciclagem.

Eliminação e reciclagem



Os resíduos de produtos elétricos (REEE) não devem ser eliminados com resíduos domésticos. Recicle nas instalações adequadas, sempre que existentes.

Consulte o seu representante local de autoridade governamental, serviços de eliminação de resíduos domésticos ou o revendedor onde o produto foi comprado para obter aconselhamento sobre reciclagem. O símbolo do caixote do lixo com uma cruz por cima, impresso na embalagem, indica que este produto não pode ser eliminado com o lixo doméstico. Este produto deve ser entregue a um ponto de recolha de equipamento elétrico e eletrónico para reciclagem. Ao garantir que este produto é eliminado corretamente, está a ajudar a evitar potenciais consequências negativas para o ambiente e saúde pública, que poderiam ocorrer caso este produto não fosse tratado devidamente.

Garantia

Empenhamo-nos especialmente na seleção cuidada de materiais de elevada qualidade e utilizamos técnicas de fabrico que nos permitem criar produtos que incorporam design e durabilidade. Este exaustor tem uma garantia de 2 anos do fabricante que abrange defeitos de fabrico a partir da data de aquisição (se comprado na loja) ou da data de entrega (se comprado online), sem custo adicional, para uma utilização doméstica normal (não profissional ou comercial).

Para apresentar uma reclamação ao abrigo desta garantia, é necessário apresentar o comprovativo de compra (como um recibo, uma fatura

de compra ou outro comprovativo admissível em conformidade com a lei em vigor). Guarde o comprovativo de compra num local seguro. Para esta garantia se aplicar, o produto comprado tem de ser novo; não se aplica a produtos em segunda mão ou a produtos de exibição. Salvo disposição em contrário na lei em vigor, a garantia de qualquer produto de substituição expira no final do período de garantia do produto original.

Esta garantia cobre defeitos e falhas de produto, desde que o produto tenha sido utilizado para o fim a que se destina e tenha sido sujeito à instalação, limpeza, manutenção e a cuidados de acordo com as informações contidas nestes termos e condições, no manual do utilizador e na prática padrão, desde que a mesma não contrarie o manual de utilizador.

Esta garantia não cobre defeitos e danos causados pelo desgaste normal, nem danos que possam resultar de utilização indevida, instalação ou montagem incorreta, negligência, acidentes, utilizações indevidas ou modificações do produto. Salvo disposição em contrário na lei em vigor, esta garantia não abrange, em caso algum, custos auxiliares (expedição, deslocação, custos de desinstalação e reinstalação, mão de obra, etc.), ou danos diretos e indiretos.

Se o produto apresentar defeitos, iremos, dentro de um prazo razoável, proceder à reparação.

Os direitos no âmbito desta garantia têm força executiva no país onde adquiriu este produto. As questões relativas à garantia devem ser esclarecidas na loja onde adquiriu o produto.

A garantia complementa e não afeta os seus direitos legais.

IMPORTANTE – GUARDE ESTAS INFORMAÇÕES PARA CONSULTA FUTURA: LEIA ATENTAMENTE

1A



EN See sections 8A-10A **FR** Voir les sections 8A-10A **PL** Patrz rozdziały 8A–10A
RO Vezi secțiunile 8A-10A **ES** Consulte las secciones 8A-10A **PT** Consultar as secções 8A-10A

EN Vent pack (Ø150 mm)
FR Kit d'évacuation (Ø150 mm)
PL Zestaw przyłączeniowy (Ø150 mm)
RO Set de evacuare (Ø150 mm)
ES Pack de ventilación (Ø150 mm)
PT Conjunto de ventilação (Ø150 mm)

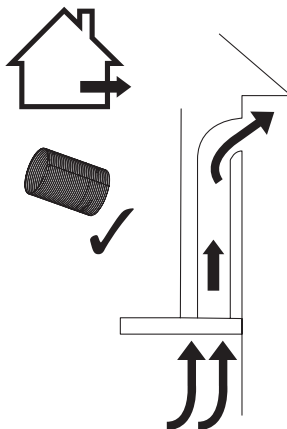

1B



EN See sections 8B-9B **FR** Voir les sections 8B-9B **PL** Patrz rozdziały 8B-9B
RO Vezi secțiunile 8B-9B **ES** Consulte las secciones 8B-9B **PT** Consultar as secções 8B-9B

EN Choose a type of installation: Ducted option A (extraction to the outside) or Recirculation option B (no extraction to the outside). This appliance is for installation on a wall only.

FR Choisir un type d'installation : option avec conduit A (évacuation vers l'extérieur) ou option de recyclage B (pas d'évacuation vers l'extérieur). Cet appareil est uniquement conçu pour une installation murale.

PL Wybrać typ montażu: opcja A z podłączeniem do kanału (wyciąg na zewnątrz) lub opcja B obiegu zamkniętego (brak wyciągu na zewnątrz). Urządzenie jest przeznaczone wyłącznie do montażu naściennego.

RO Alege un tip de instalare: Opțiunea cu tubulatură A (evacuare în exterior) sau opțiunea de recirculare B (fără evacuare în exterior). Acest aparat se poate monta numai pe un perete.

ES Elija un tipo de instalación: Opción A, conducto (extracción al exterior), u opción B, recirculación (sin extracción al exterior). Este aparato solo puede instalarse en una pared.

PT Escolha um tipo de instalação: Opção A entubada (extração para o exterior) ou opção B de recirculação (sem extração para o exterior). Este aparelho destina-se exclusivamente a ser instalado numa parede.

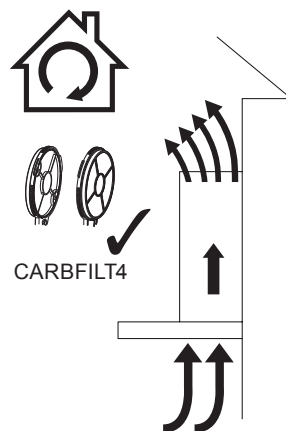

02

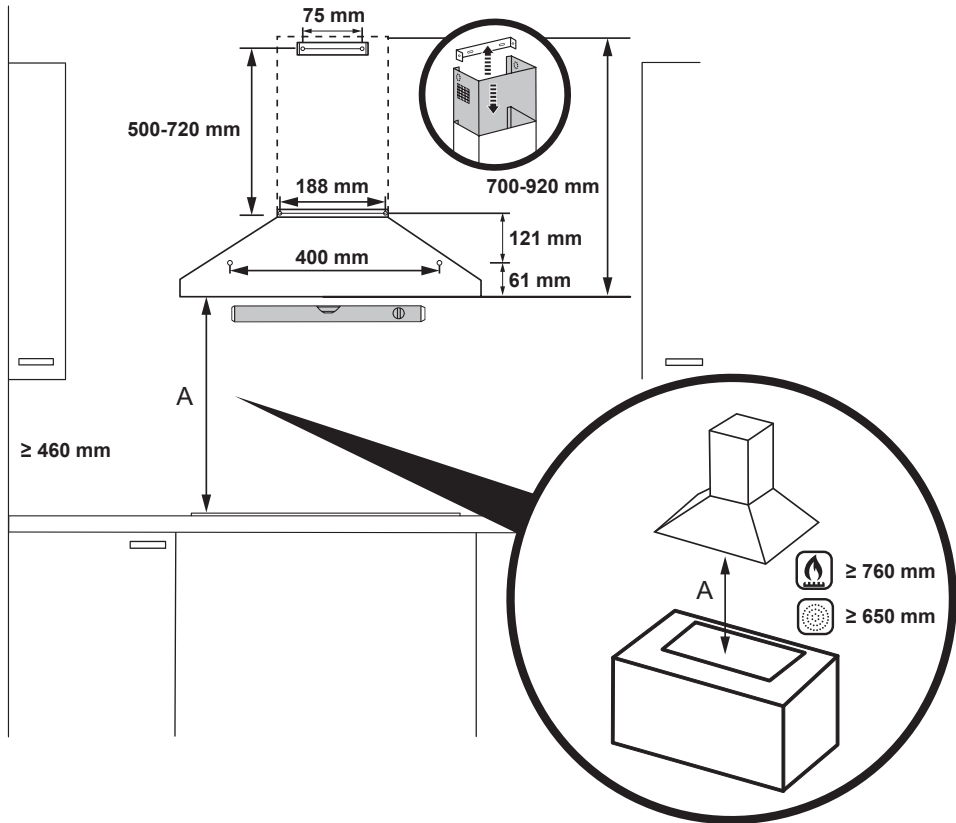

EN Mark the wall with the hole positions as shown in the diagram. The fixings supplied are suitable for solid walls only. When fixing to any other type of wall use suitable alternative fixings.

WARNING: Caution! Before drilling it is extremely important to check the wall for hidden pipes and electrical cables using an appropriate detection device. Ensure that all safety distances to flammable materials are followed as shown above.

Drill the holes, insert the wall plugs in all 6 holes. Insert the screws in the holes in the second row from the bottom. The maximum gap between row two and row three from the bottom should be between 500-720 mm, dependent upon the ceiling height.

WARNING: Use only the same size of fittings and mounting screws as recommended in this instruction manual. Failure to follow these instructions may result in electrical hazards.

WARNING: Please follow the Safety and Electrical Installation sections at the start of this manual before connecting this appliance to the mains supply!

- FR** Marquer l'emplacement des trous au mur comme indiqué sur le schéma. Les fixations fournies conviennent à des murs pleins uniquement. Pour une fixation sur tout autre type de mur, utiliser d'autres fixations adaptées.
- AVERTISSEMENT** : Attention ! Avant de percer, il est extrêmement important de s'assurer qu'aucun tuyau ou câble électrique n'est dissimulé dans le mur. Pour ce faire, utiliser un appareil de détection approprié. S'assurer que toutes les distances de sécurité par rapport aux matériaux inflammables sont respectées, comme indiqué ci-dessus.
- Percer les trous, insérer les chevilles murales dans les 6 trous. Insérer les vis dans les trous de la deuxième rangée à partir du bas. L'écart maximal entre la deuxième et la troisième rangée à partir du bas doit être compris entre 500 et 720 mm, selon la hauteur du plafond.
- AVERTISSEMENT** : Utiliser uniquement des raccords et des vis de fixation aux dimensions recommandées dans cette notice. Le non-respect des présentes instructions peut entraîner un danger électrique.
- AVERTISSEMENT** : respecter les sections Sécurité et Installation électrique au début de ce manuel avant de brancher cet appareil sur le secteur !
- PL** Zaznaczyć na ścianie położenie otworów, jak pokazano na rysunku. Dołączone mocowania są przeznaczone wyłącznie do ścian litych. W przypadku mocowania do ściany innego typu należy użyć odpowiednio dobranych mocowań.
- OSTRZEŻENIE**: Uwaga! Przed przystąpieniem do wiercenia należy sprawdzić za pomocą odpowiedniego urządzenia wykrywającego, czy w ścianie nie ma ukrytych rur ani przewodów elektrycznych. Upewnić się, że zachowano bezpieczne odległości od materiałów łatwopalnych, jak pokazano powyżej.
- Wywiercić 6 otworów i umieścić we wszystkich kołki rozporowe. Umieścić wkręty w otworach znajdujących się w drugim rzędzie od dołu. Maksymalny odstęp między drugim a trzecim rzędem od dołu powinien wynosić od 500 do 720 mm, w zależności od wysokości sufitu.
- OSTRZEŻENIE**: Używać wyłącznie mocowań i wkrętów mocujących o rozmiarach podanych w niniejszej instrukcji obsługi. Nieprzestrzeganie niniejszych instrukcji może spowodować zagrożenie elektryczne.
- OSTRZEŻENIE**: Przed podłączeniem urządzenia do zasilania sieciowego należy zapoznać się z rozdziałami dotyczącymi bezpieczeństwa i instalacji elektrycznej na początku niniejszej instrukcji.
- RO** Marchează pozițiile găurilor pe perete, conform schiței. Elementele de fixare furnizate sunt adecvate numai pentru pereți solizi. La montarea pe orice alt tip de perete, folosește dibluri alternative adecvate.
- AVERTISMENT**: Atenție! Înainte de a face găuri este extrem de important să se verifice peretele pentru a depista țevi și cabluri electrice ascunse folosind un dispozitiv de detectare adecvat. Asigură-te că sunt respectate distanțele de siguranță față de materialele inflamabile, după cum se arată mai sus.
- Fă găurile și introdu diblurile în toate cele 6 găuri. Introdu șuruburile în găurile din al doilea rând de jos. Distanța maximă între rândurile doi și trei de jos trebuie să fie de 500-720 mm, în funcție de înălțimea tavanului.
- AVERTISMENT**: Folosește numai elemente de fixare și șuruburi de montare cu dimensiunile recomandate în acest manual. Nerespectarea acestor instrucțiuni poate cauza pericole de natură electrică.
- AVERTISMENT**: Urmează instrucțiunile din secțiunile Siguranță și Instalația electrică de la începutul acestui manual înainte de a conecta aparatul la alimentarea electrică!

ES Marque la posición de los orificios en la pared como se muestra en el diagrama. Las fijaciones suministradas son adecuadas solo para paredes macizas. Si va a instalar el aparato en cualquier otro tipo de pared, use las fijaciones alternativas adecuadas.

ADVERTENCIA: Precaución. Antes de realizar perforaciones, es extremadamente importante comprobar que no haya tuberías ni cables eléctricos ocultos en la pared mediante un dispositivo de detección adecuado. Asegúrese de que se respetan todas las distancias de seguridad con respecto a los materiales inflamables, tal y como se indica anteriormente.

Taladre los orificios e inserte los tacos en los 6 orificios. Inserte los tornillos en los orificios de la segunda fila desde la parte inferior. La separación máxima entre la segunda y la tercera fila desde la parte inferior debe ser de entre 500 y 720 mm, dependiendo de la altura del techo.

ADVERTENCIA: Utilice únicamente accesorios y tornillos de montaje del mismo tamaño que los recomendados en este manual de instrucciones. Si no se siguen estas instrucciones, podrán producirse riesgos eléctricos.

ADVERTENCIA: Antes de conectar este aparato a la red eléctrica, siga los apartados de seguridad e instalación eléctrica que aparecen al principio de este manual.

PT Marque a parede com as posições dos orificios, conforme ilustrado no diagrama. As fixações fornecidas só são adequadas para paredes sólidas. Se efetuar a fixação em qualquer outro tipo de parede, utilize fixações alternativas adequadas.

AVISO: Cuidado! Antes de perfurar, é extremamente importante utilizar um dispositivo de deteção adequado para verificar se existem tubos e cabos eléctricos escondidos na parede. Certifique-se de que todas as distâncias de segurança em relação a materiais inflamáveis são respeitadas, conforme indicado acima.

Perfure os orificios e insira as buchas de parede nos 6 orificios. Insira os parafusos nos orificios da segunda fila a contar de baixo. A folga máxima entre a segunda e a terceira fila a contar de baixo deve ser entre 500 a 720 mm, consoante a altura do teto.

AVISO: utilize apenas suportes e parafusos de fixação com o tamanho recomendado neste manual de instruções. O incumprimento destas instruções pode resultar em perigos eléctricos.

AVISO: siga as instruções constantes nas secções de Segurança e Instalação eléctrica no início deste manual antes de ligar este aparelho à corrente eléctrica!

03

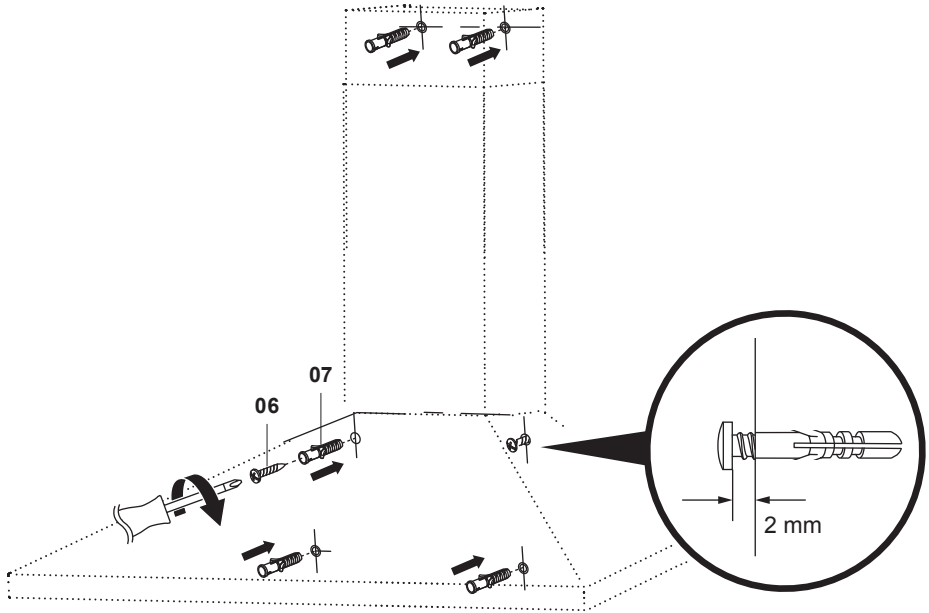

04

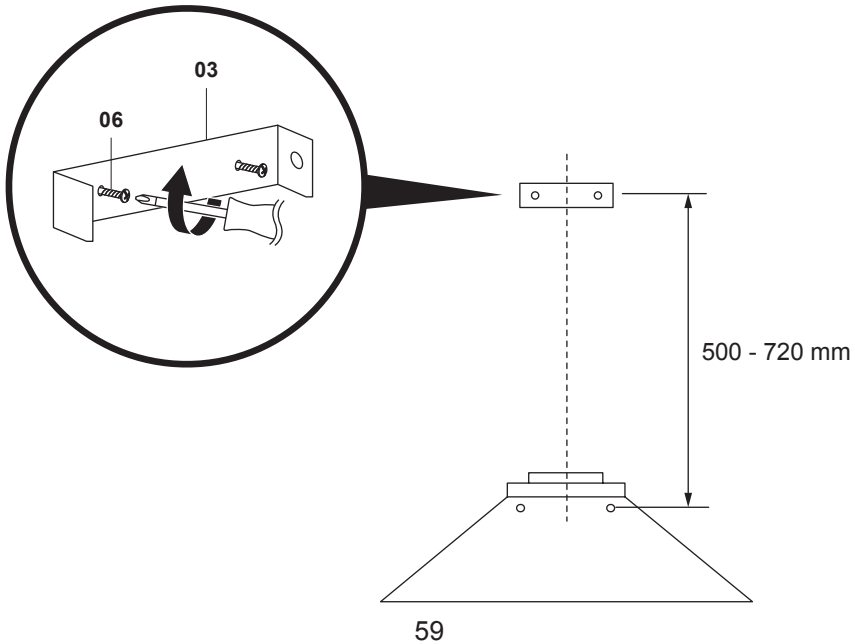
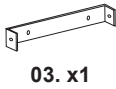

05



01. x1



05. x2 (60 cm)

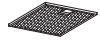

05. x3 (90 cm)

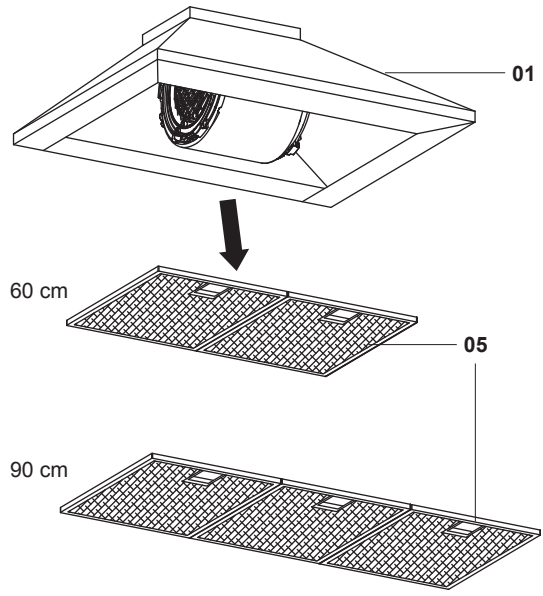

06

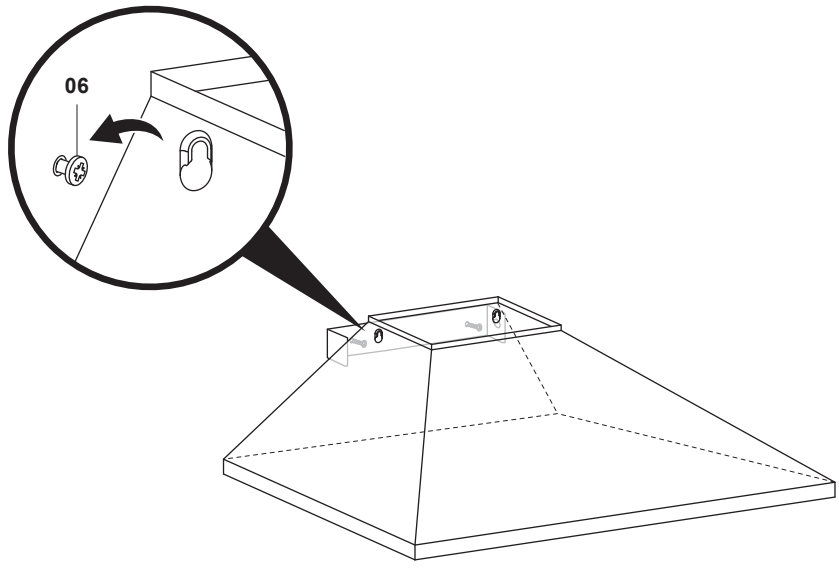

07



06. x2

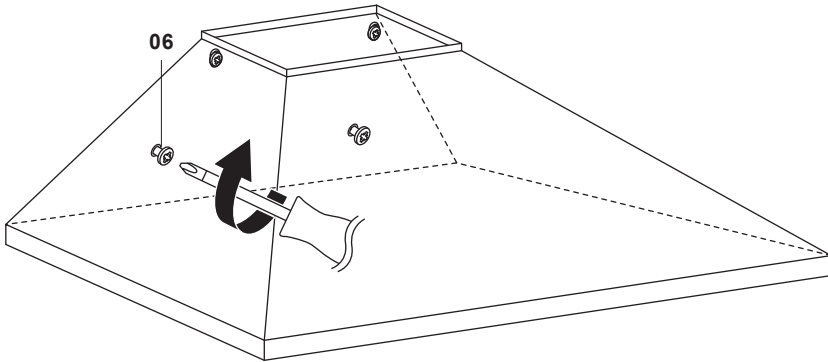

8A



04. x1



08. x2

- EN** Only for ducted option.
FR Uniquement pour l'option avec conduit.
PL Dotyczy wyłącznie opcji z kanałem odprowadzającym.
RO Numai pentru opțiunea cu tubatură.
ES Solo para la opción con conducto.
PT Apenas para a opção entubada.

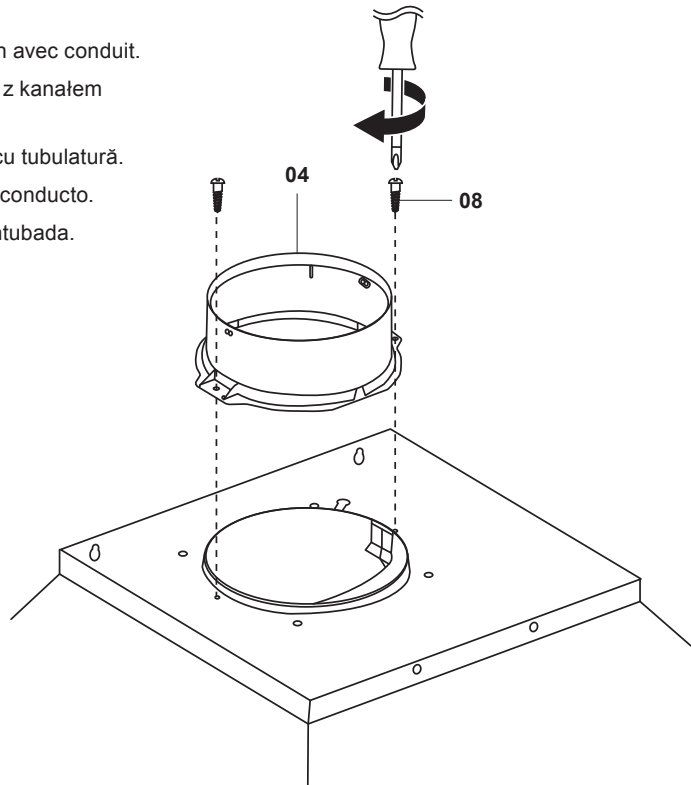

61

9A

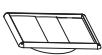

- EN Vent pack (Ø150 mm)
- FR Kit d'évacuation (Ø150 mm)
- PL Zestaw przyłączeniowy (Ø150 mm)
- RO Set de evacuare (Ø150 mm)
- ES Pack de ventilación (Ø150 mm)
- PT Conjunto de ventilação (Ø150 mm)

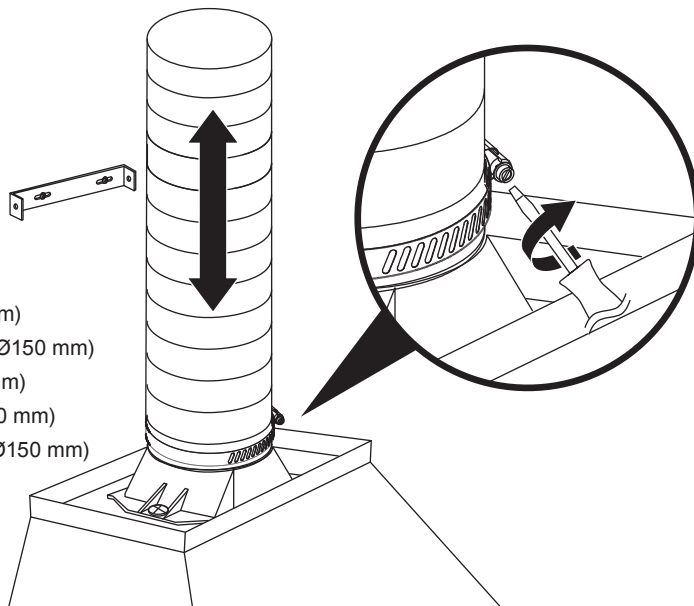

10A



02. x1

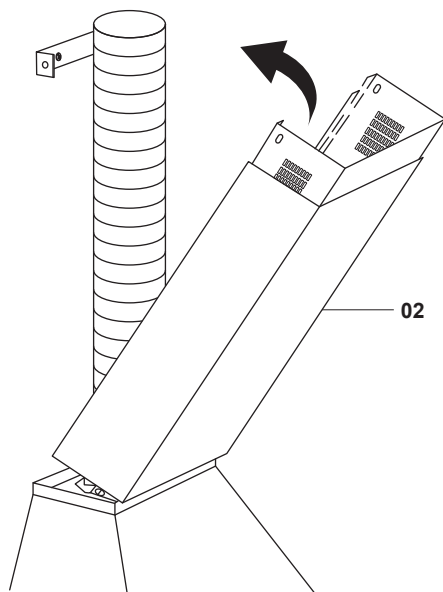

62

8B



- EN Only for recirculation option.
- FR Uniquement pour l'option de recyclage.
- PL Dotyczy wyłącznie opcji obiegu zamkniętego.
- RO Numai pentru opțiunea cu recirculare.
- ES Solo para la opción de recirculación.
- PT Apenas para a opção de recirculação.

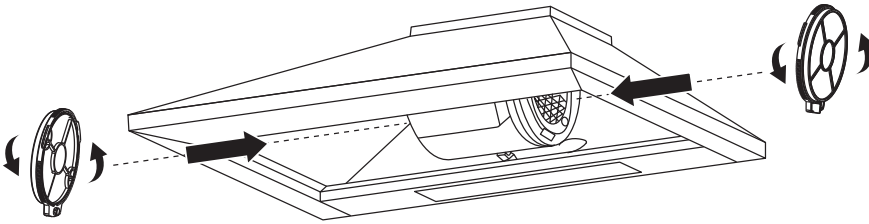
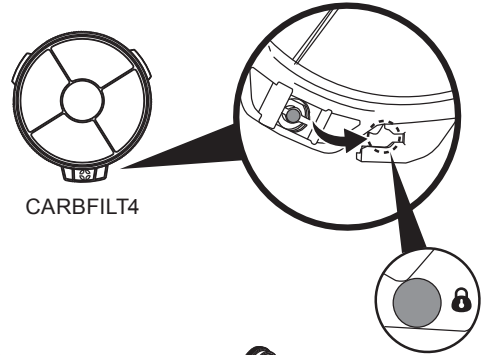

9B

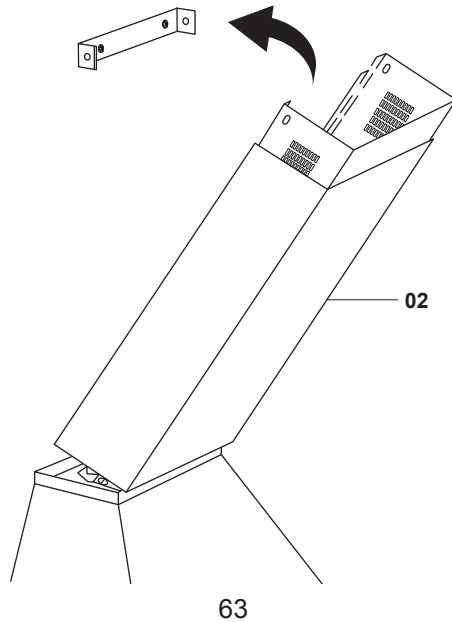
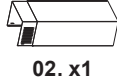

11



08. x2

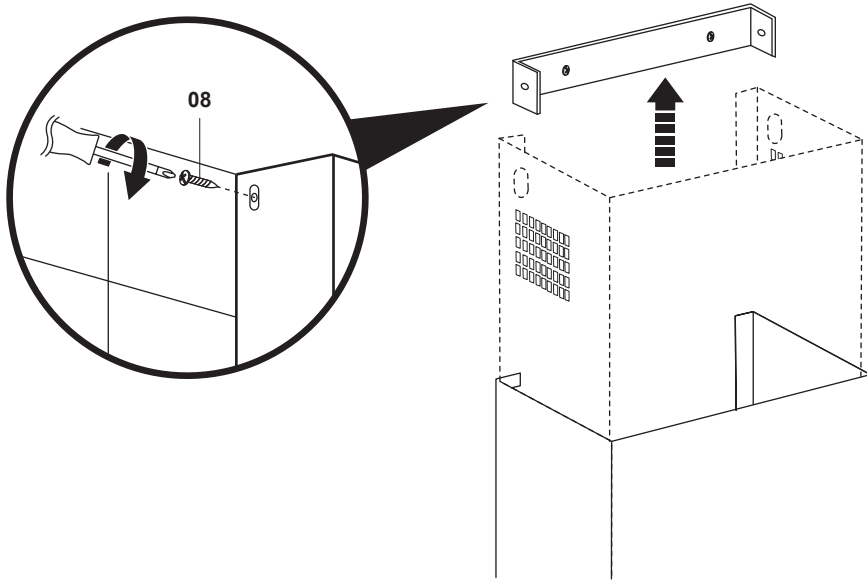

12



05. x2 (60 cm)



05. x3 (90 cm)

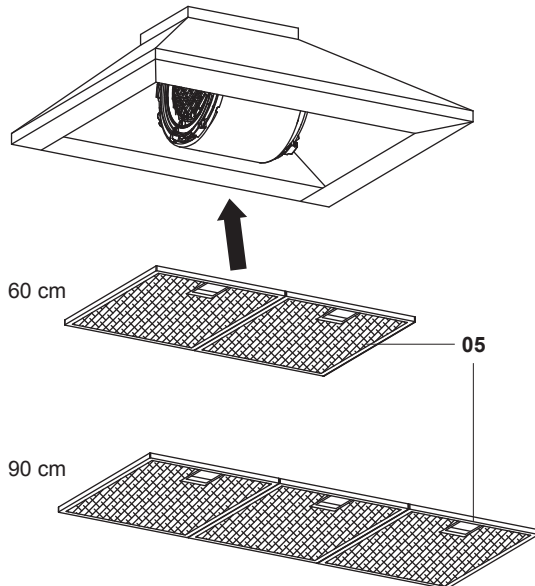

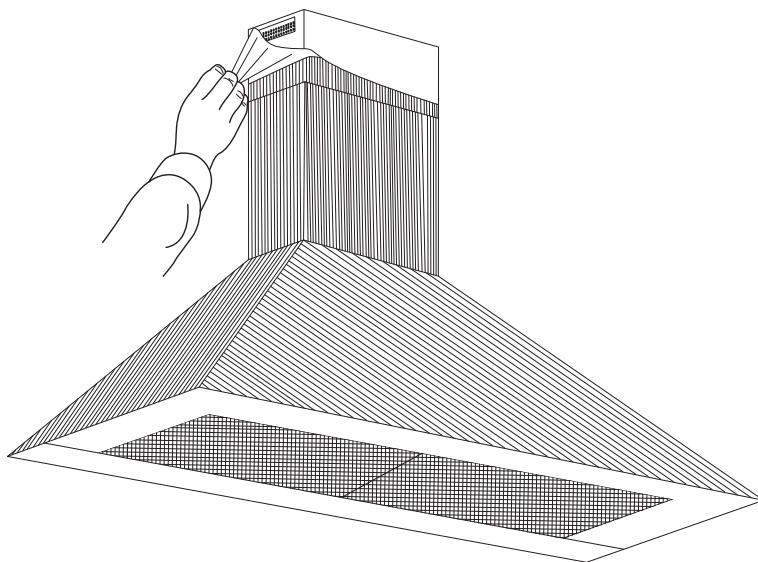

- EN** Remove protective film (stainless steel only). Tighten all screws.
- FR** Retirer le film de protection (acier inoxydable uniquement). Serrer toutes les vis.
- PL** Zdjąć folię ochronną (tylko wersja ze stali nierdzewnej). Dokręcić wszystkie wkręty.
- RO** Scoate folia de protecție (doar oțel inoxidabil). Strânge toate șuruburile.
- ES** Retire la película protectora (solo acero inoxidable). Apriete todos los tornillos.
- PT** Remova a película de proteção (apenas aço inoxidável). Aperte todos os parafusos.

Before you start







 **WARNING:** READ THE INSTRUCTIONS BEFORE USING THE APPLIANCE.

Switch on the Residual Current Device (RCD) at the consumer unit. The appliance is ready for use.

EN Functions & Settings

01 Control Panel

To obtain the best results from your cooker hood it is recommended that you leave it switched on for up to 15 minutes after you have finished cooking.

	
	Light On/Off
	Fan On/Off and Speed Reduction
	LED Display
	Boost Function and Speed Increase
	Timer







To Set Up For First Use

 **IMPORTANT:** COMPLETE THIS SET UP WITHIN TWO MINUTES OF TURNING ON THE RESIDUAL CURRENT DEVICE (RCD).

Ducted Option  : This is the factory default setting if you are extracting air to the outside.

Recirculation Option  : This is the option to be used with carbon filters.

To change to this option, press both Speed icons   together and the Timer  will flash red.

Press the Speed Increase  to change to the Recirculation Option  and the Speed Reduction  to revert back to the Ducted Option . Finally, press both Speed icons   together one more time to confirm the change and the Timer  will stop flashing.

02 General Use

Light On/Off

- Use this control to switch the light on independently of the fan motor, it will be lit red in this mode.
- When the fan is in use, and the light is off, the icon will be lit white in this mode, but will turn red if the light is then switched on.

Fan On/Off and Speed Reduction

- Press this icon once to turn on the fan motor at speed 1. All icons will be white and the light icon will be red if already in use.
- If the motor is on speed 1, pressing and holding this icon for two seconds will turn off the fan motor. As above, the light control is independent of this operation.
- If the motor is higher than speed 1, this will reduce the fan speed with each press of the icon.





LED Display

- Shows the extraction mode during set up and the motor speeds from 1-5, and P for Boost.

Boost Function and Speed Increase

- Press this icon once to turn on the fan motor at full power, and P will flash in the display.
- If the motor is already on speed 1-5, each press of this icon will increase the fan speed accordingly.
- If you press and hold the icon for two seconds, the fan speed will increase to full power and P will flash in the display.

Setting the Timer

- When the fan motor is on and the Timer icon  is pressed, it will be red and the current speed in the display will start to flash and continue until the timer cycle has completed.
- The chosen speed level will remain in use for five minutes before dropping down to the next lowest speed. This speed will remain in operation for two minutes before dropping down again. This will be repeated every two minutes unless the speed is already at level 1 and then the fan will turn off. If the light is already on, this will also be turned off.
- Pressing the Speed Reduction icon  or Speed Increase icon  during a current timer program will restart the countdown process again with a five minute cycle.
- If the Timer icon  is pressed again during a current timer program, the cycle will be cancelled, the icon will revert to white and the current fan speed will remain on indefinitely.
- The maximum timer program cycle is 15 minutes: 5 minutes on P and then 2 minutes each on speed 5 down to speed 1.

03 Controlling the cooker hood remotely

 **IMPORTANT:** THIS SECTION IS ONLY APPLICABLE IF YOU HAVE ALSO PURCHASED A COMPATIBLE HOB WITH RADIO FREQUENCY (RF) CAPABILITY. CONTACT THE CUSTOMER HELPLINE AT THE END OF THIS MANUAL FOR COMPATIBLE MODELS.



The process for connecting the hood to the hob happens in three stages:

- A) Configure the hob to transmit a radio frequency signal.
- B) Configure the hood to receive this signal.
- C) Lock the connectivity between the two appliances and complete the pairing process.

 **IMPORTANT:** COMPLETE THIS SET UP WITHIN TWO MINUTES OF TURNING ON THE RESIDUAL CURRENT DEVICE (RCD).

04 Controlling the cooker hood from your hob

Ensure the hob and hood connectivity has been completed and the Hood connection button is ON!

1. Make sure that the hob and the hood are switched off.
2. After around ten seconds, turn on the hob, press the Timer icon  and Light icon  together on the control panel. The LED display will alternately flash red and white.



3. Turn on the hob and make sure the connectivity indicator is lit. 
NOTE: Touch the connectivity key on the hob if it is not lit.
4. Press the two front cooking zone keys together on the hob and the connection indicator will flash to confirm connection.
5. The control panel of the hood will show "A" for five seconds to indicate connectivity has been made with the hob.
6. Press the two front cooking zone keys together on the hob before "A" disappears to store the connectivity settings.

 **IMPORTANT:** THE EXTRACTION RATE OF THE HOOD WILL VARY BASD UPON THE TOTAL POWER OUTPUT SELECTED ON THE HOB, AS SHOWN IN THE TABLE BELOW.
EACH HOB COOKING ZONE HAS A MAXIMUM RATED OUTPUT OF 10 COMPRISING 1-9 AND BOOST (10).

Speed Level of the Hood	Combined Power Output of the Hob
Speed 1	This speed will be selected when there are no more than two cooking zones in use, and the combined output is 8 or less. For example, zone 1 is on 2, and zone 2 is on 5.
Speed 3	This speed will be selected when there are no more than three cooking zones in use, and the combined output is between 9 and 24. For example, zone 1 is on 7, zone 2 is on 6 and zone 3 is on Boost (10).
Speed 5	This speed will be selected when all four cooking zones are in use, or the combined output is between 25 and 35. For example, zone 1 is on 7, zone 2 is on 7, zone 3 is on 6 and zone 4 is on Boost (10).
Speed P – Boost	This speed will be selected when more than 3 cooking zones are in use, and combined output is 36 or higher.

NOTE: Speed 2 and Speed 4 on the hood are not available when using this function.

If the hood controls are manually overridden when the hob and hood are linked, the hood will operate for five minutes on this manual setting before returning to control by the hob.

To reconnect the hood and hob immediately, press the Timer  and Light  together.

05 Stopping the connectivity function

1. Touch the connectivity key on the hob, the indicator light will go out and the link will be dropped. To reconnect again, press the connectivity key on the hob again.
2. If the hob is switched off, the hood will continue to operate independently in Timer mode and the current speed will flash. The current speed level of the hood will continue for 5 minutes and step down for 2 minutes at each level until finally switching off.

Troubleshooting

Problem	Possible cause	Solution
Excessive vibration.	The appliance is not installed properly on the brackets.	Take down the appliance and check it is properly fixed.
	The fan blade is damaged.	Switch off the appliance. Repair to be carried out by qualified service personnel only.
	The fan motor is not fixed tightly.	
The light is on, but the fan does not work.	The fan blade is jammed.	
	The motor is damaged.	
Both the light and motor do not work.	Light bulb blown.	Ring the customer helpline at the end of the Care & maintenance section to arrange an engineer visit.
	Power connection loose.	Check power supply.
Suction performance reduced.	Speed may be too low.	Select a higher speed.
	Aluminium filters are dirty.	Clean the aluminium filters. (See Care and maintenance section).
	Top vent might be obstructed.	Clear any obstruction.
	Optional vent kit might be twisted.	Ensure that the vent kit is fitted according to the manufacturer's instructions.
	The installation may not comply with the manufacturers instructions.	The vent hose should be correct diameter throughout with no reductions or restriction. (See installation section).
Works normally but cooking smells linger.	Carbon filter is not fitted in recirculation mode or is full of grease.	Fit carbon filter or replace the carbon filter (See Care and maintenance section).

This appliance respects laws of the suppression of radio interference. As the Manufacturer has a policy of continuous product improvement, it reserves the right to adapt and carry out any modification considered necessary without prior warning.

Avant de commencer







 **AVERTISSEMENT:** LIRE LES INSTRUCTIONS AVANT D'UTILISER L'APPAREIL.

Activer le dispositif à courant résiduel (RCD) au niveau du tableau électrique. L'appareil est prêt à l'emploi.

FR Fonctions et réglages

01 Panneau de commande

Pour tirer le meilleur parti de votre hotte, il est recommandé de la laisser allumée pendant au moins 15 minutes après la fin de la cuisson.



	
	Activation/désactivation de l'éclairage
	Activation/désactivation du ventilateur et réduction de la vitesse
	Affichage LED
	Fonction Boost et augmentation de la vitesse
	Minuterie

Configuration pour la première utilisation





 **IMPORTANT :** EFFECTUER CETTE CONFIGURATION DANS LES DEUX MINUTES SUIVANT LA MISE SOUS TENSION DU DISPOSITIF À COURANT RÉSIDUEL (RCD).

Mode d'évacuation  : Il s'agit du réglage d'usine par défaut si l'air est extrait vers l'extérieur.

Mode de recyclage  : Il s'agit du mode à utiliser avec les filtres à charbon.

Pour modifier le mode, appuyer simultanément sur les deux icônes de vitesse   ; la minuterie  clignote alors en rouge.

Appuyer sur le bouton d'augmentation de la vitesse  pour passer au mode de recyclage  et sur le bouton de réduction de la vitesse  pour

revenir au mode d'évacuation . Enfin, appuyer à nouveau simultanément sur les deux icônes de vitesse   pour confirmer la modification ; la minuterie  cesse de clignoter.

02 Utilisation générale

Activation/désactivation de l'éclairage

- Utiliser cette commande pour allumer l'éclairage indépendamment du moteur du ventilateur ; le voyant s'allume en rouge pour ce mode.
- Lorsque le ventilateur est en cours d'utilisation et que l'éclairage est éteint, l'icône s'allume en blanc, mais devient rouge si l'éclairage est activé.

Activation/désactivation du ventilateur et réduction de la vitesse

- Appuyer une fois sur cette icône pour activer le moteur du ventilateur à la vitesse 1. Toutes les icônes s'allument en blanc et l'icône de l'éclairage s'allume en rouge si ce dernier est déjà activé.
- Si le moteur est à la vitesse 1, appuyer sur cette icône pendant deux secondes pour éteindre le moteur du ventilateur. Comme indiqué ci-dessus, la commande d'éclairage est indépendante de cette opération.
- Si la vitesse du moteur est supérieure à 1, la vitesse du ventilateur diminue à chaque pression sur l'icône.





Affichage LED

- Indique le mode d'extraction pendant la configuration et les vitesses du moteur entre 1 et 5 ou P pour Boost.

Fonction Boost et augmentation de la vitesse

- Appuyer une fois sur cette icône pour activer le moteur du ventilateur à pleine puissance ; P clignote sur l'affichage.
- Si le moteur est déjà à la vitesse 1 à 5, chaque pression sur cette icône augmente la vitesse du ventilateur en conséquence.
- Si l'icône est maintenue enfoncée pendant deux secondes, la vitesse du ventilateur augmente à pleine puissance et P clignote sur l'affichage.

Réglage de la minuterie

- En appuyant sur l'icône de minuterie lorsque le moteur du ventilateur est allumé, l'icône  s'allume en rouge, la vitesse actuelle affichée commence à clignoter et continue jusqu'à ce que le cycle de minuterie soit terminé.
- Le niveau de vitesse choisi est maintenu pendant cinq minutes avant de ralentir jusqu'à la vitesse inférieure. Cette vitesse est maintenue pendant deux minutes avant de ralentir à nouveau. Ce procédé se répète toutes les deux minutes, à moins que la vitesse ne soit déjà au niveau 1, puis le ventilateur s'éteint. Si l'éclairage est allumé, il s'éteint également.
- Si l'icône de réduction de la vitesse  ou l'icône d'augmentation de la vitesse  est actionnée alors qu'un programme de minuterie est en cours, le processus de compte à rebours redémarre avec un cycle de cinq minutes.
- Si l'icône de minuterie  est à nouveau actionnée alors qu'un programme de minuterie est en cours, le cycle est annulé, l'icône redevient blanche et la vitesse actuelle du ventilateur est maintenue pour une durée indéterminée.
- Le cycle du programme de minuterie maximum dure 15 minutes : 5 minutes sur P et 2 minutes sur chaque vitesse, de la vitesse 5 jusqu'à la vitesse 1.

03 Commande à distance de la hotte

 **IMPORTANT** : CETTE SECTION NE S'APPLIQUE QUE SI VOUS AVEZ ÉGALEMENT ACHETÉ UNE PLAQUE DE CUISSON COMPATIBLE AVEC RADIOFRÉQUENCE (RF). CONTACTEZ L'ASSISTANCE TÉLÉPHONIQUE MENTIONNÉE À LA FIN DE CE MANUEL POUR CONNAÎTRE LES MODÈLES COMPATIBLES.



Le processus de connexion de la hotte à la plaque de cuisson comprend trois étapes :

- A) Configuration de la plaque de cuisson pour la transmission d'un signal de fréquence radio.
- B) Configuration de la hotte pour la réception de ce signal.
- C) Verrouillage de la connexion entre les deux appareils et jumelage.

⚠ IMPORTANT : EFFECTUER CETTE CONFIGURATION DANS LES DEUX MINUTES SUIVANT LA MISE SOUS TENSION DU DISPOSITIF À COURANT RÉSIDUEL (RCD).

04 Commande de la hotte aspirante depuis la plaque de cuisson

Vérifier que la connexion de la plaque de cuisson et de la hotte s'est correctement terminée et que le bouton de connexion de la hotte est activé.

1. S'assurer que la plaque de cuisson et la hotte sont éteintes.
2. Après environ dix secondes, allumer la plaque de cuisson et appuyer simultanément sur l'icône de minuterie  et sur l'icône d'éclairage  sur le panneau de commande. L'affichage LED clignote alternativement en rouge et blanc.





3. Allumer la plaque de cuisson et s'assurer que l'indicateur de connectivité est allumé.  **REMARQUE** : appuyer sur la touche de connectivité sur la plaque de cuisson si elle n'est pas allumée.
4. Appuyer simultanément sur les deux touches de la zone de cuisson avant ; l'indicateur de connexion clignote pour confirmer la connexion.
5. Le panneau de commande de la hotte affiche « A » pendant cinq secondes pour indiquer que la connexion avec la plaque de cuisson a été établie.
6. Appuyer sur les deux touches de la zone de cuisson avant de la plaque de cuisson avant que « A » ne disparaisse pour enregistrer les paramètres de connectivité.

⚠ IMPORTANT : LE TAUX D'EXTRACTION DE LA HOTTE VARIE EN FONCTION DE LA PUISSANCE TOTALE SÉLECTIONNÉE SUR LA PLAQUE DE CUISSON, COMME INDIQUÉ DANS LE TABLEAU CI-DESSOUS. CHAQUE ZONE DE LA PLAQUE DE CUISSON PRÉSENTE UNE PUISSANCE NOMINALE MAXIMALE DE 10, COMPRENANT DES RÉGLAGES DE 1 À 9 AINSI QU'UNE FONCTION BOOST (10).

Niveau de vitesse de la hotte	Puissance de sortie combinée de la plaque de cuisson
Vitesse 1	Cette vitesse est sélectionnée lorsque deux zones de cuisson au maximum sont utilisées et que la puissance de sortie combinée est inférieure ou égale à 8. Par exemple, la zone 1 est sur 2 et la zone 2 est sur 5.
Vitesse 3	Cette vitesse est sélectionnée lorsque trois zones de cuisson au maximum sont utilisées et que la puissance de sortie combinée est comprise entre 9 et 24. Par exemple, la zone 1 est sur 7, la zone 2 est sur 6 et la zone 3 est sur Boost (10).
Vitesse 5	Cette vitesse est sélectionnée lorsque les quatre zones de cuisson sont utilisées ou que la puissance de sortie combinée est comprise entre 25 et 35. Par exemple, la zone 1 est sur 7, la zone 2 est sur 7, la zone 3 est sur 6 et la zone 4 est sur Boost (10).
Vitesse P - Boost	Cette vitesse est sélectionnée lorsque plus de 3 zones de cuisson sont utilisées et que la puissance de sortie combinée est égale ou supérieure à 36.

REMARQUE : la vitesse 2 et la vitesse 4 sur la hotte ne sont pas disponibles lors de l'utilisation de cette fonction.

Si les commandes de la hotte sont modifiées manuellement lorsque la plaque de cuisson et la hotte sont connectées, la hotte fonctionne pendant cinq minutes sur ce réglage manuel avant de revenir au contrôle par la plaque de cuisson.

Pour reconnecter la hotte et la plaque de cuisson immédiatement, appuyer simultanément sur les icônes de minuterie  et d'éclairage .

05 Arrêt de la fonction de connectivité

1. Appuyer sur la touche de connectivité sur la plaque de cuisson ; le voyant s'éteint et la connexion est annulée. Pour reconnecter, appuyer à nouveau sur la touche de connectivité de la plaque de cuisson.
2. Si la plaque de cuisson est éteinte, la hotte continue à fonctionner indépendamment en mode minuterie et la vitesse actuelle clignote. Le niveau de vitesse actuel de la hotte est maintenu pendant 5 minutes puis ralentit progressivement en restant 2 minutes sur chacun des niveaux inférieurs jusqu'à s'arrêter.

Dépannage

Problème	Causes possibles	Solutions
Vibration excessive.	L'appareil n'est pas installé correctement sur les supports.	Démonter l'appareil et vérifier qu'il est correctement fixé.
	La pale du ventilateur est endommagée.	Éteindre l'appareil. La réparation doit être effectuée uniquement par du personnel qualifié.
	Le moteur du ventilateur n'est pas bien fixé.	
L'éclairage est allumé, mais le ventilateur ne fonctionne pas.	La pale du ventilateur est bloquée.	
	Le moteur est endommagé.	
L'éclairage et le moteur ne fonctionnent pas.	Ampoule grillée.	Contacter l'assistance téléphonique mentionnée à la fin de la section Entretien et maintenance afin de planifier un rendez-vous avec un technicien.
	Connexion électrique desserrée.	Vérifier l'alimentation.
Performances d'aspiration réduites.	La vitesse est peut-être trop faible.	Sélectionner une vitesse supérieure.
	Les filtres en aluminium sont sales.	Nettoyer les filtres en aluminium. (Se reporter à la section Entretien et maintenance).
	L'évacuation du dessus est peut-être obstruée.	Éliminer toute obstruction.
	Le kit d'évacuation en option est peut-être déformé.	S'assurer que le kit d'évacuation est fixé conformément aux instructions du fabricant.
	L'installation n'est peut-être pas conforme aux instructions du fabricant.	Le tuyau d'évacuation doit présenter un diamètre correct et uniforme, sans réduction ni restriction. (Voir la section Installation).
Le produit fonctionne normalement mais les odeurs de cuisson persistent.	Le filtre à charbon n'est pas installé en mode recyclage ou est couvert de graisse.	Installer ou remplacer le filtre à charbon (voir la section Entretien et maintenance).

Cet appareil respecte les lois relatives à la suppression des parasites radioélectriques. Étant donné que le fabricant suit une politique d'amélioration continue du produit, il se réserve le droit d'adapter et d'apporter toute modification jugée nécessaire sans avertissement préalable.

Przed rozpoczęciem użytkowania

⚠ OSTRZEŻENIE: PRZED ROZPOCZĘCIEM KORZYSTANIA Z URZĄDZENIA ZAPOZNAĆ SIĘ Z INSTRUKCJĄ OBSŁUGI

Włączyć wyłącznik różnicowoprądowy (RCD) na rozdzielnicy. Urządzenie jest gotowe do użytku.

PL Funkcje i ustawienia

01 Panel sterowania

W celu uzyskania najlepszych efektów podczas użytkowania okapu kuchennego zaleca się pozostawić okap włączony przez 15 minut po zakończeniu gotowania.



	
	Wł./wył. oświetlenia
	Wł./wył. wentylatora i zmniejszanie prędkości
	Wyświetlacz LED
	Funkcja zwiększonej mocy i zwiększanie prędkości
	Timer







Konfiguracja przed pierwszym użyciem

⚠ WAŻNE: KONFIGURACJĘ NALEŻY ZAKOŃCZYĆ W CIĄGU DWÓCH MINUT OD WŁĄCZENIA WYŁĄCZNIKA RÓŻNICOWOPRĄDOWEGO (RCD).

Opcja z kanałem odprowadzającym : Jest to domyślne ustawienie fabryczne, jeśli powietrze jest wydychywane na zewnątrz.

Opcja obiegu zamkniętego : Jest to opcja używana z filtrami węglowymi.

Aby włączyć tę opcję, naciśnij jednocześnie obie ikony regulacji prędkości   — wskaźnik timera  zacznie migać na czerwono.

Naciśnij ikonę zwiększania prędkości , aby włączyć opcję obiegu zamkniętego , lub ikonę zmniejszania prędkości , aby powrócić do opcji z kanałem odprowadzającym . Na koniec naciśnij jednocześnie obie ikony regulacji prędkości  , aby potwierdzić zmianę — wskaźnik timera  przestanie migać.

02 Uwagi dotyczące użytkowania

Wł./wył. oświetlenia

- Za pomocą tego elementu sterującego można włączyć oświetlenie niezależnie od silnika wentylatora. W tym trybie ikona będzie podświetlona na czerwono.
- Gdy wentylator jest włączony, a oświetlenie nie świeci, w tym trybie ikona jest podświetlona na biało, ale po włączeniu oświetlenia zmienia kolor na czerwony.

Wł./wył. wentylatora i zmniejszanie prędkości

- Naciśnij tę ikonę jeden raz, aby włączyć silnik wentylatora z prędkością 1. Wszystkie ikony będą białe, a ikona oświetlenia będzie czerwona, jeśli światło jest włączone.
- Jeśli silnik pracuje z prędkością 1, naciśnięcie i przytrzymanie tej ikony przez dwie sekundy spowoduje wyłączenie silnika wentylatora. Jak wyżej, sterowanie oświetleniem jest niezależne od pracy wentylatora.
- Jeśli prędkość silnika jest wyższa niż 1, każde naciśnięcie ikony powoduje zmniejszenie prędkości.





Wyświetlacz LED

- Wyświetla informacje o trybie działania wyciągu podczas konfiguracji i prędkość silnika od 1 do 5 (oraz P dla trybu zwiększonej mocy).

Funkcja zwiększonej mocy i zwiększanie prędkości

- Jednokrotne naciśnięcie tej ikony spowoduje włączenie pełnej mocy silnika wentylatora, a na wyświetlaczu pojawi się wskazanie P.
- Jeśli silnik już pracuje z prędkościami 1–5, każde naciśnięcie tej ikony spowoduje odpowiednie zwiększenie prędkości wentylatora.
- Naciśnięcie i przytrzymanie ikony przez dwie sekundy spowoduje zwiększenie prędkości wentylatora do pełnej mocy i wyświetlenie wskazania P.

Ustawianie timera

- Gdy silnik wentylatora jest włączony i zostanie naciśnięta ikona timera , zaświeci się ona na czerwono, a na wyświetlaczu zacznie migać aktualne ustawienie prędkości (do czasu zakończenia cyklu timera).
- Wybrany poziom prędkości pozostanie w użyciu przez pięć minut, po czym zmniejszy się o jeden poziom. Ta prędkość będzie aktywna przez dwie minuty i ponownie obniży się o jeden poziom. Będzie to powtarzane co dwie minuty, chyba że prędkość jest ustawiona na poziomie 1, wówczas wentylator wyłączy się. Oświetlenie również zostanie wyłączone.
- Naciśnięcie ikony zmniejszenia prędkości  lub zwiększenia prędkości  w trakcie działania bieżącego programu czasowego spowoduje ponowne rozpoczęcie pięciominutowego cyklu odliczania.
- Ponowne naciśnięcie ikony timera  w trakcie bieżącego programu czasowego spowoduje anulowanie cyklu, przywrócenie białego koloru ikony i pozostawienie aktualnej prędkości wentylatora na czas nieokreślony.
- Maksymalny czas trwania programu wynosi 15 minut: 5 minut na prędkości P, a następnie po 2 minuty na prędkościach od 5 do 1.

03 Zdalne sterowanie okapem kuchennym

 **WAŻNE:** TEN ROZDZIAŁ MA ZASTOSOWANIE TYLKO W PRZYPADKU JEDNOCZESNEGO ZAKUPU KOMPATYBILNEJ PŁYTY GRZEWCZEJ Z FUNKCJĄ STEROWANIA RADIOWEGO (RF). W CELU UZYSKANIA INFORMACJI O ZGODNYCH MODELACH ZADZWOŃ NA INFOLINIĘ DLA KLIENTÓW — DANE KONTAKTOWE NA KOŃCU NINIEJSZEJ INSTRUKCJI.



Proces łączenia okapu z płytą grzewczą przebiega w trzech etapach:

- A) Ustaw płytę grzewczą tak, aby emitowała sygnał o częstotliwości radiowej.
- B) Skonfiguruj okap, aby odbierał ten sygnał.
- C) Nawiąż połączenie między urządzeniami i zakończ proces parowania.

WAŻNE: KONFIGURACJĘ NALEŻY ZAKOŃCZYĆ W CIĄGU DWÓCH MINUT OD WŁĄCZENIA WYŁĄCZNIKA RÓŻNICOWOPRĄDOWEGO (RCD).

04 Sterowanie okapem kuchennym z poziomu płyty grzewczej

Upewnij się, że parowanie płyty grzewczej i okapu zostało ukończone, a przycisk połączenia z okapem jest WŁĄCZONY!

1. Upewnij się, że płyta indukcyjna i okap są wyłączone.
2. Po około dziesięciu sekundach włącz płytę grzewczą i naciśnij jednocześnie ikonę timera  oraz ikonę oświetlenia  na panelu sterowania. Wyświetlacz LED zacznie naprzemiennie migać na czerwono i biało.



3. Włącz płytę i upewnij się, że świeci się wskaźnik połączenia. 
UWAGA: Należy dotknąć przycisku połączenia na płycie, jeśli nie jest on podświetlony.
4. Naciśnij jednocześnie przyciski przednich pól grzewczych na płycie. Zacznie migać wskaźnik, potwierdzając nawiązanie połączenia.
5. Na panelu sterowania okapu przez pięć sekund będzie wyświetlane wskazanie „A”, informujące o nawiązaniu połączenia z płytą grzewczą.
6. Aby zapisać ustawienia połączenia, naciśnij jednocześnie przyciski obu przednich pól grzewczych na płycie grzewczej, zanim zniknie wskazanie „A”.

WAŻNE: WYDAJNOŚĆ WYCIĄGU BĘDZIE DOSTOSOWANA DO CAŁKOWITEJ MOCY WYBRANEJ NA PŁYTCIE, JAK POKAZANO W TABELI PONIŻEJ. KAŻDA STREFA GRZEWCZA MA 10 STOPNI REGULACJI MOCY OD 1 DO 9 ORAZ FUNKCJĘ MAKSYMALNEJ MOCY (10).

Poziom prędkości okapu	Łączna moc płyty grzewczej
Prędkość 1	Ta prędkość zostanie wybrana, jeśli używane są nie więcej niż dwa pola grzewcze, a łączna moc wynosi 8 lub mniej. Przykład: dla strefy 1 wybrano poziom 2, a dla strefy 2 poziom 5.
Prędkość 3	Ta prędkość zostanie wybrana, jeśli używane są nie więcej niż trzy pola grzewcze, a łączna moc mieści się w zakresie od 9 do 24. Przykład: dla strefy 1 wybrano poziom 7, dla strefy 2 poziom 6, a dla strefy 3 funkcję maksymalnej mocy (10).
Prędkość 5	Ta prędkość zostanie wybrana, jeśli używane są wszystkie cztery pola grzewcze lub gdy łączna moc mieści się w zakresie od 25 do 35. Przykład: dla strefy 1 wybrano poziom 7, dla strefy 2 poziom 7, dla strefy 3 poziom 6, a dla strefy 4 funkcję maksymalnej mocy (10).
Prędkość P – funkcja maksymalnej mocy	Ta prędkość zostanie wybrana, jeśli używane są więcej niż trzy pola grzewcze, a łączna moc wynosi 36 lub więcej.

UWAGA: W przypadku korzystania z tej funkcji nie są dostępne prędkości okapu 2 i 4.

Jeśli po nawiązaniu połączenia między okapem a płytą zostanie uruchomione sterowanie ręczne, okap będzie kontynuował pracę w tym trybie przez kolejne pięć minut, a potem ponownie sterowanie przejmie płyta.

Aby powtórnie połączyć okap i płytę, należy nacisnąć jednocześnie ikonę timera  i oświetlenia .

05 Wyłączanie funkcji połączenia

1. Dotknij przycisku połączenia na płycie grzewczej. Zgaśnie wskaźnik i połączenie zostanie przerwane. Aby ponownie nawiązać połączenie, dotknij jeszcze raz przycisku połączenia na płycie grzewczej.
2. Przy nieaktywnej płycie okap będzie niezależnie kontynuować pracę w trybie timera, a na wyświetlaczu będzie migać bieżące ustawienie prędkości. Aktualny poziom prędkości okapu utrzyma się przez 5 minut, a następnie obniży się o jeden poziom i będzie aktywny przez 2 minuty, aż do wyłączenia urządzenia.

Rozwiązywanie problemów

Usterka	Możliwa przyczyna	Rozwiązanie
Nadmierne drgania.	Urządzenie nie jest prawidłowo zamontowane na wspornikach.	Zdejmij urządzenie i sprawdź, czy jest prawidłowo zamontowane.
	Łopatką wentylatora jest uszkodzona.	Wyłączyć urządzenie. Naprawy mogą być wykonywane wyłącznie przez wykwalifikowany autoryzowany serwis.
	Silnik wentylatora nie jest zamocowany we właściwy sposób.	
Oświetlenie jest włączone, ale wentylator nie działa.	Łopatką wentylatora jest zablokowana.	
Oświetlenie i silnik nie działają.	Silnik jest uszkodzony.	Zadzwoń na infolinię klienta podaną na końcu rozdziału „Czyszczenie i konserwacja”, aby umówić wizytę serwisanta.
	Przepalona żarówka.	
Zmniejszona wydajność ssania.	Poluzowany przewód zasilający.	Sprawdź podłączenie do zasilania.
	Prędkość może być zbyt niska.	Wybrać większą prędkość.
	Zabrudzone filtry aluminiowe.	Wyczyścić filtry aluminiowe. (patrz rozdział Czyszczenie i konserwacja).
	Górny otwór wentylacyjny może być zablokowany.	Usunąć wszelkie przeszkody.
	W przypadku podłączenia do kanału wentylacyjnego; zestaw przyłączeniowy może być skręcony.	Upewnij się, że zestaw wentylacyjny został zamontowany zgodnie z instrukcjami producenta.
Instalacja może nie być zgodna z instrukcją producenta.	Przewód wentylacyjny powinien mieć prawidłową średnicę na całej długości, bez żadnych zwężeń lub ograniczeń (patrz rozdział Instalacja).	
Działa normalnie, ale pozostają zapachy po gotowaniu.	Filtr węglowy nie jest zamontowany w trybie obiegu zamkniętego lub jest wypełniony tłuszczem.	Zamontuj lub wymień filtr węglowy (patrz rozdział Czyszczenie i konserwacja).

Urządzenie jest zgodne z przepisami dotyczącymi eliminacji zakłóceń radiowych. W ramach polityki polegającej na nieustannym doskonaleniu produktów, producent zastrzega sobie prawo do wprowadzenia niezbędnych modyfikacji bez wcześniejszego powiadomienia.

Înainte de a începe







 **AVERTISMENT:** CITEȘTE INSTRUCȚIUNILE ÎNAINTE DE A UTILIZA APARATUL.

Pornește siguranța automată cu protecție diferențială (RCD) de la tabloul de distribuție. Aparatul este gata de utilizare.

RO Funcții și setări

01 Panou de comandă

Pentru a obține cele mai bune rezultate de la hotă, se recomandă să o lași pornită până la 15 minute după ce ai terminat de gătit.



	
	Pornire/oprire lumină
	Pornire/oprire ventilator și reducere turație
	Afișaj cu LED
	Funcția Turbo și Mărire turație
	Temporizator







Configurare pentru prima utilizare

 **IMPORTANT:** FINALIZEAZĂ ACEASTĂ CONFIGURARE ÎN DOUĂ MINUTE DE LA PORNIREA SIGURANȚEI AUTOMATE CU PROTECȚIE DIFERENȚIALĂ (RCD).

Opțiunea cu tubulatură : Aceasta este setarea prestabilită din fabrică dacă evacuezi aer spre exterior.

Opțiunea cu recirculare : La acest model se folosesc filtre din carbon.

Pentru a schimba această opțiune, apasă simultan ambele pictograme pentru turație  , iar Temporizatorul  se va aprinde intermitent în culoarea roșie.

Apasă pe Mărire turație  pentru a schimba opțiunea cu recirculare  și pe Reducere turație  pentru a reveni la opțiunea cu tubulatură . În sfârșit, apasă simultan cele două pictograme pentru turație   încă o dată pentru a confirma schimbarea, iar Temporizatorul  nu va mai lumina intermitent.

02 Uz general

Lumină aprinsă/stinsă

- Folosește această comandă pentru a aprinde lumina independent de motorul ventilatorului; în acest mod, lumina va fi roșie.
- Când ventilatorul este în funcțiune și lumina este stinsă, pictograma va fi albă, dar va deveni roșie dacă lumina este aprinsă ulterior.

Pornire/oprire ventilator și reducere turație

- Apasă această pictogramă o dată pentru a porni motorul ventilatorului la turația 1. Toate pictogramele vor fi albe, iar pictograma lumină va fi roșie dacă este deja utilizată.
- Dacă motorul este la turația 1, când se ține apăsată această pictogramă timp de două secunde, motorul ventilatorului se va opri. Astfel cum se menționează mai sus, comanda luminii este independentă de această operație.
- Dacă motorul are o turație mai mare de 1, acest lucru va reduce turația ventilatorului la fiecare apăsare a pictogramei.





Afișaj cu LED

- Afișează modul de evacuare în timpul configurării și turațiile motorului de la 1 la 5 și P pentru Turbo.

Funcția Turbo și Mărire turație

- Apasă această pictogramă o dată pentru a porni motorul ventilatorului la putere maximă, iar pe afișaj P va lumina intermitent.
- Dacă motorul este deja la turația 1-5, fiecare apăsare a acestei pictograme va mări turația ventilatorului în mod corespunzător.
- Dacă menții apăsat pe pictogramă timp de două secunde, turația ventilatorului va crește la putere maximă, iar pe afișaj P va lumina intermitent.

Setarea temporizatorului

- Când este pornit motorul ventilatorului și este apăsată pictograma Temporizator , aceasta va fi roșie, iar turația curentă de pe afișaj va începe să se aprindă intermitent, continuând până când ciclul temporizatorului se încheie.
- Nivelul de turație ales va fi menținut timp de cinci minute înainte de a scădea la următoarea turație mai mică. Această turație va fi menținută timp de două minute înainte de a scădea din nou. Aceasta se va repeta la fiecare două minute, cu excepția cazului în care turația este deja la nivelul 1, iar ventilatorul se va opri. Dacă este deja aprinsă, și lumina se va stinge.
- Apăsarea pictogramei Reducere turație  sau Mărire turație  în timpul unui program activ cu temporizator va reporni procesul de numărătoare inversă cu un ciclu de cinci minute.
- Dacă pictograma Temporizator  este apăsată din nou în timpul unui program activ cu temporizator, ciclul va fi anulat, pictograma va redeveni albă, iar turația curentă a ventilatorului va rămâne activată pentru o perioadă nedeterminată.
- Ciclul maxim de programare a temporizatorului este de 15 minute: 5 minute la P și apoi câte 2 minute la fiecare turație de la 5 la 1.

03 Controlarea de la distanță a hotei

 **IMPORTANT: ACEASTĂ SECȚIUNE SE APLICĂ NUMAI DACĂ AI CUMPĂRAT ȘI O PLITĂ CU INDUCȚIE COMPATIBILĂ PREVĂZUTĂ CU RADIOFRECVENȚĂ (RF). CONTACTEAZĂ LINIA DE ASISTENȚĂ CLIENȚI DE LA FINALUL ACESTUI MANUAL PENTRU MODELE COMPATIBILE.**

Procesul de conectare a hotei la plită se face în trei etape:

A) Configurează plita pentru a transmite un semnal de frecvență radio.



B) Configurează hota pentru a recepționa acest semnal.

C) Blochează conectivitatea dintre cele două aparate și încheie procesul de asociere.

⚠ IMPORTANT: FINALIZEAZĂ ACEASTĂ CONFIGURARE ÎN DOUĂ MINUTE DE LA PORNIREA SIGURANȚEI AUTOMATE CU PROTECȚIE DIFERENȚIALĂ (RCD).

04 Controlarea hotei de la plită

Asigură-te că s-a realizat conexiunea între plită și hotă și că butonul de conectare al hotei este pornit!

1. Asigură-te că plita și hota sunt oprite.
2. După circa zece secunde, pornește plita, apoi apasă simultan pictograma Temporizator  și pictograma Lumină  de pe panoul de comandă. Afișajul cu LED va lumina alternativ în roșu și alb.



3. Pornește plita și asigură-te că indicatorul de conectivitate este aprins. 
NOTĂ: Atinge tasta de conectivitate de pe plită dacă nu este aprinsă.
4. Apasă simultan tastele plitei pentru cele două zone de gătit din față, iar indicatorul de conectivitate se va aprinde intermitent pentru a confirma conectarea.
5. Panoul de comandă al hotei va afișa litera „A” timp de cinci secunde, pentru a arăta că a fost realizată conexiunea cu plita.
6. Apasă simultan tastele pentru cele două zone de gătit din față de pe plită înainte ca „A” să dispară, pentru a salva setările de conectivitate.

⚠ IMPORTANT: DEBITUL DE EVACUARE AL HOTEI VA FI DIFERIT ÎN FUNCȚIE DE PUTEREA TOTALĂ GENERATĂ SELECTATĂ PENTRU PLITĂ, DUPĂ CUM SE ARATĂ ÎN TABELUL DE MAI JOS. FIECARE ZONĂ DE GĂTIT A PLITEI ARE O PUTERE NOMINALĂ MAXIMĂ DE 10, DE LA 1 LA 9 ȘI TURBO (10).

Nivelul de turație al hotei	Puterea generată combinată a plitei
Turația 1	Această turație va fi selectată când se utilizează maximum două zone de gătit, iar puterea combinată este de maximum 8. De exemplu, zona 1 este la 2 și zona 2 este la 5.
Turația 3	Această turație va fi selectată când se utilizează maximum trei zone de gătit, iar puterea combinată este între 9 și 24. De exemplu, zona 1 este la 7, zona 2 este la 6 și zona 3 este la Turbo (10).
Turația 5	Această turație va fi selectată când se folosesc toate cele patru zone de gătit sau când puterea combinată este între 25 și 35. De exemplu, zona 1 este la 7, zona 2 este la 7, zona 3 este la 6 și zona 4 este la Turbo (10).
Turația P - Turbo	Această turație va fi selectată când sunt în uz mai mult de 3 zone de gătit, iar puterea combinată este de cel puțin 36.

NOTĂ: Turația 2 și Turația 4 ale hotei nu sunt disponibile când se utilizează această funcție.

În cazul în care comenzile hotei sunt anulate manual în momentul conectării plitei cu hota, cea din urmă va funcționa timp de cinci minute la această setare manuală înainte de a reveni la comanda prin intermediul plitei.

Pentru a reconecta imediat hota și plita, apasă simultan pe Temporizator  și Lumină .

05 Oprirea funcției de conectivitate

1. Atinge tasta de conectivitate de pe plită: indicatorul luminos se va stinge, iar conexiunea va fi oprită. Pentru a reconecta, apasă din nou tasta de conectivitate de pe plită.
2. Dacă plita este oprită, hota va continua să funcționeze independent în modul Temporizator, iar turația curentă va lumina intermitent. Nivelul de turație curent al hotei va fi menținut timp de 5 minute, apoi va scădea timp de 2 minute la fiecare nivel, până când se va opri în final.

Depanare

Problemă	Cauză posibilă	Soluție
Vibrații excesive.	Aparatul nu este montat corespunzător pe console.	Demontează aparatul și verifică dacă este fixat corespunzător.
	Pala ventilatorului este defectă.	Oprește aparatul. Reparațiile trebuie efectuate numai de personal de service calificat.
	Motorul ventilatorului nu este fixat corespunzător.	
Lumina este aprinsă, dar ventilatorul nu funcționează.	Pala ventilatorului este blocată.	
	Motorul este deteriorat.	
Nici lumina, nici motorul nu funcționează.	Bec ars.	Contactează linia de Asistență clienți specificată la finalul secțiunii Îngrijire și întreținere pentru detalii despre verificarea de către service.
	Pierderi de tensiune.	Verifică sursa de alimentare.
Eficiență redusă de aspirare.	Este posibil ca viteza să fie prea mică.	Selectează o viteză mai mare.
	Filtrele din aluminiu sunt murdare.	Curăță filtrele din aluminiu. (Vezi secțiunea Îngrijire și întreținere.)
	Ventilația superioară ar putea fi obstrucționată.	Elimină orice obstrucție.
	Setul opțional de ventilare ar putea fi răsucit.	Setul de ventilare trebuie montat conform instrucțiunilor producătorului.
	Este posibil ca montarea să nu fie conformă cu instrucțiunile producătorului.	Furtunul de ventilare trebuie să aibă diametrul corect, fără reducții sau obstrucții. (Consultă secțiunea despre montare).
Funcționează normal, dar mirosul de mâncare persistă.	Filtrul din carbon nu este montat în modul de recirculare sau este plin de grăsime.	Montează sau înlocuiește filtrul din carbon (Consultă secțiunea Îngrijire și întreținere).

Acest aparat respectă legea privind limitarea interferenței undelor radio. Având o politică de îmbunătățire continuă a produselor, producătorul își rezervă dreptul de a face orice adaptări și modificări considerate necesare, fără o notificare prealabilă.

Antes de empezar







 **ADVERTENCIA:** LEA LAS INSTRUCCIONES ANTES DE UTILIZAR EL APARATO.

Conecte el dispositivo de corriente residual (RCD) en la unidad de consumo. El aparato está listo para su uso.

ES Funciones y configuración

01 Panel de control

Para obtener los mejores resultados de la campana extractora, se recomienda dejarla encendida hasta 15 minutos después de haber terminado de cocinar.



	
	Encendido y apagado de la luz
	Encendido y apagado del ventilador y reducción de la velocidad
	Pantalla LED
	Función de potencia máxima y aumento de la velocidad
	Programador







Para configurar para el primer uso

 **IMPORTANTE:** COMPLETE ESTA CONFIGURACIÓN EN LOS DOS MINUTOS SIGUIENTES A LA CONEXIÓN DEL DISPOSITIVO DE CORRIENTE RESIDUAL (RCD).

Opción con conducto : Esta es la configuración predeterminada de fábrica para extraer aire hacia el exterior.

Opción con recirculación : Esta es la opción que debe utilizarse con filtros de carbono.

Para cambiar a esta opción, pulse a la vez los iconos de velocidad   y el programador  parpadeará en rojo.

Pulse el botón de aumento de velocidad  para cambiar a la opción de recirculación ; y el botón de reducción de velocidad  para volver a la opción con conducto . Por último, vuelva a pulsar los dos botones de velocidad a la vez   para confirmar el cambio y el programador  dejará de parpadear.

02 Uso general

Encendido y apagado de la luz

- Utilice este mando para encender la luz de forma independiente del motor del ventilador. En este modo, se enciende en rojo.
- Si el ventilador está en uso y la luz está apagada, el icono se enciende en blanco en este modo, pero pasa a rojo si se enciende la luz.

Encendido y apagado del ventilador y reducción de la velocidad

- Pulse este icono una vez para encender el motor del ventilador a velocidad 1. Todos los iconos se encienden en blanco y el icono de luz aparece en rojo si ya está en uso.
- Si el motor está en velocidad 1, al mantener pulsado este icono durante dos segundos se apaga el motor del ventilador. Como se ha indicado anteriormente, el mando de la luz funciona de forma independiente de esta operación.
- Si el motor está en una velocidad superior a 1, con cada pulsación del icono se reducirá la velocidad del ventilador.





Pantalla LED

- En ella se muestra el modo de extracción durante la configuración y las velocidades del motor, entre 1 y 5, y P para la potencia máxima.

Función de potencia máxima y aumento de la velocidad

- Pulse este icono una vez para encender el motor del ventilador a potencia máxima. En la pantalla parpadeará una P.
- Si el motor ya se encuentra en una velocidad entre 1 y 5, cada pulsación de este icono aumentará la velocidad del ventilador según corresponda.
- Si mantiene pulsado el icono durante dos segundos, la velocidad del ventilador aumentará hasta la potencia máxima y en la pantalla parpadeará una P.

Ajuste del programador

- Si se pulsa el icono del programador  con el motor del ventilador encendido, se encenderá en rojo y el valor de velocidad actual empezará a parpadear en la pantalla y continuará hasta que el ciclo del programador se haya completado.
- El nivel de velocidad seleccionado permanecerá activado durante cinco minutos antes de reducirse a la siguiente velocidad más baja. Esta velocidad permanecerá activa durante dos minutos antes de volver a reducirse. Esta acción se repetirá cada dos minutos a menos que la velocidad se encuentre ya al nivel 1, en cuyo caso el ventilador se apagará. Si la luz estuviera encendida, también se apagará.
- Al pulsar los iconos de reducción de la velocidad  o de aumento de la velocidad  durante un programa del programador, el proceso de cuenta atrás se reiniciará de nuevo con otro ciclo de cinco minutos.
- Si se vuelve a pulsar el icono del programador  durante un programa del programador, el ciclo se cancelará, el icono pasará a blanco y la velocidad en la que se encuentre el ventilador permanecerá activada de forma indefinida.
- El tiempo máximo para un ciclo de programa del programador es de 15 minutos: 5 minutos en P y, seguidamente, 2 minutos por cada velocidad, de 5 a 1.

03 Control a distancia de la campana extractora

 **IMPORTANTE:** ESTA SECCIÓN SOLO ES PERTINENTE EN CASO DE HABER ADQUIRIDO TAMBIÉN UNA PLACA COMPATIBLE CON FUNCIÓN DE RADIOFRECUENCIA (RF). SI DESEA OBTENER INFORMACIÓN SOBRE LOS MODELOS COMPATIBLES, PÓNGASE EN CONTACTO CON EL SERVICIO DE ATENCIÓN AL CLIENTE; ENCONTRARÁ LOS DATOS AL FINAL DE ESTE MANUAL.

El proceso de conexión de la campana a la placa se realiza en tres fases:



- A) Configure la placa para que transmita una señal de radiofrecuencia.
- B) Configure la campana para que reciba esta señal.

C) Bloquee la conectividad entre los dos dispositivos y complete el proceso de emparejamiento.

⚠ IMPORTANTE: COMPLETE ESTA CONFIGURACIÓN EN LOS DOS MINUTOS SIGUIENTES A LA CONEXIÓN DEL DISPOSITIVO DE CORRIENTE RESIDUAL (RCD).

04 Control de la campana extractora desde la placa

Asegúrese de que la conectividad entre la placa y la campana se ha completado y de que el botón de conexión de la campana está ENCENDIDO.

1. Asegúrese de que tanto la placa como la campana estén apagadas.
2. Después de unos diez segundos, encienda la placa, pulse a la vez el icono del programador  y el icono de la luz  en el panel de control. La pantalla LED parpadeará alternando entre rojo y blanco.





3. Encienda la placa y asegúrese de que el indicador de conectividad esté encendido.  **NOTA:** Toque el botón de conectividad de la placa si no está encendido.
4. Pulse a la vez los dos botones frontales de la zona de cocción de la placa y el indicador de conexión parpadeará para confirmar la conexión.
5. En el panel de control de la campana aparecerá "A" durante cinco segundos para indicar que se ha establecido la conexión con la placa.
6. Pulse a la vez los dos botones frontales de la zona de cocción de la placa antes de que desaparezca "A" para guardar los ajustes de conectividad.

⚠ IMPORTANTE: LA VELOCIDAD DE EXTRACCIÓN DE LA CAMPANA VARIARÁ EN FUNCIÓN DE LA POTENCIA TOTAL SELECCIONADA EN LA PLACA, COMO SE INDICA EN LA TABLA MOSTRADA A CONTINUACIÓN. CADA ZONA DE COCCIÓN DE LA PLACA TIENE UNA POTENCIA NOMINAL MÁXIMA DE 10, CON OPCIONES DEL 1 AL 9 Y POTENCIA MÁXIMA (10).

Nivel de velocidad de la campana	Salida de potencia combinada de la placa
Velocidad 1	Se seleccionará esta velocidad cuando no se estén utilizando más de dos zonas de cocción y la potencia combinada sea de 8 o menos. Por ejemplo, con la zona 1 a 2 y la zona 2 a 5.
Velocidad 3	Se seleccionará esta velocidad cuando no se estén utilizando más de tres zonas de cocción y la potencia combinada sea de entre 9 y 24. Por ejemplo, con la zona 1 a 7, la zona 2 a 6 y la zona 3 a máxima potencia (10).
Velocidad 5	Se seleccionará esta velocidad cuando se estén utilizando las cuatro zonas de cocción o la potencia combinada sea de entre 25 y 35. Por ejemplo, con la zona 1 a 7, la zona 2 a 7, la zona 3 a 6 y la zona 4 a potencia máxima (10).
Velocidad P: potencia máxima	Se seleccionará esta velocidad cuando se estén utilizando más de 3 zonas de cocción y la potencia combinada sea de 36 o superior.

NOTA: Las velocidades 2 y 4 de la campana no están disponibles al utilizar esta función.

Si se manipulan manualmente los controles de la campana mientras está vinculada con la placa, la campana funcionará en modo manual durante cinco minutos antes de volver a controlarse mediante la placa.

Para volver a conectar la campana y la placa de inmediato, pulse a la vez los botones del programador  y de la luz .

05 Detención de la función de conectividad

1. Toque el botón de conectividad de la placa. La luz del indicador se apagará y se desactivará el vínculo. Para volver a establecer la conexión, vuelva a pulsar la tecla de conectividad de la placa.
2. Si se apaga la placa, la campana continuará funcionando de forma independiente en modo de programador y parpadeará la velocidad en la que se encuentre en ese momento. El nivel de velocidad en el que se encuentre la campana en ese momento se mantendrá durante 5 minutos y se reducirá un nivel cada 2 minutos hasta apagarse definitivamente.

Resolución de problemas

Problema	Posible causa	Solución
Vibración excesiva.	El aparato no está instalado correctamente en los soportes.	Intente quitar el aparato y compruebe que está bien fijado.
	El aspa del ventilador está dañada.	Apague el aparato. La reparación solo debe llevarla a cabo el personal de servicio cualificado.
	El motor del ventilador no está bien fijado.	
La luz está encendida, pero el ventilador no funciona.	El aspa del ventilador está atascada.	
	El motor está dañado.	
No funcionan ni la luz ni el motor.	Bombilla fundida.	Llame al servicio de atención al cliente para organizar la visita de un técnico; encontrará los datos al final de la sección Cuidado y mantenimiento.
	Conexión eléctrica suelta.	Compruebe la fuente de alimentación.
Potencia de aspiración reducida.	Puede que la velocidad sea demasiado baja.	Seleccione una velocidad más alta.
	Los filtros de aluminio están sucios.	Limpie los filtros de aluminio. (Consulte la sección Cuidado y mantenimiento).
	La ventilación superior puede estar obstruida.	Limpie las obstrucciones.
	El kit opcional de ventilación podría estar torcido.	Asegúrese de que el kit de ventilación está instalado de acuerdo con las instrucciones del fabricante.
	Es posible que la instalación no cumpla con las instrucciones del fabricante.	La manguera de ventilación debe tener el diámetro correcto en toda su extensión, sin reducciones ni restricciones. (Consulte la sección de instalación).
Funciona con normalidad, pero los olores de la cocina persisten.	El filtro de carbono no está instalado en modo de recirculación o está lleno de grasa.	Coloque el filtro de carbono o sustitúyalo. (Consulte la sección Cuidado y mantenimiento).

Este aparato cumple las leyes de eliminación de interferencias de radio. Dado que el fabricante tiene una política de mejora continua del producto, se reserva el derecho a adaptar y realizar cualquier modificación que considere necesaria sin previo aviso.

Antes de começar

 **AVISO:** LEIA AS INSTRUÇÕES ANTES DE UTILIZAR O APARELHO.

Ligue o disjuntor diferencial residual (DDR) ao contador elétrico. O aparelho está pronto para ser utilizado.

PT Funções e configurações

01 Painel de controlo

Para obter os melhores resultados do exaustor, recomenda-se que o deixe ligado até 15 minutos após terminar de cozinhar.



	
	Luz ligada/desligada
	Ventoinha ligada/desligada e redução da velocidade
	Visor LED
	Função de reforço de potência e aumento da velocidade
	Programador







Configurar para a primeira utilização

 **IMPORTANTE:** CONCLUA ESTA CONFIGURAÇÃO NO ESPAÇO DE DOIS MINUTOS APÓS LIGAR O DISJUNTOR DIFERENCIAL RESIDUAL (DDR).

Opção entubada : Esta é a predefinição de fábrica se a extração de ar for para o exterior.

Opção de recirculação : Esta é a opção a utilizar com filtros de carbono.

Para mudar para esta opção, prima os dois ícones de velocidade   em conjunto e o programador  pisca a vermelho.

Prima o aumento da velocidade  para mudar para a opção de recirculação  e a redução de velocidade  para reverter para a opção entubada . Por último, prima mais uma vez os dois ícones de velocidade   em conjunto para confirmar a alteração e o programador  deixa de piscar.

02 Utilização geral

Luz ligada / desligada

- Utilize este controlo para ligar a luz de forma independente do motor da ventoinha. Esta acende-se a vermelho neste modo.
- Quando a ventoinha está a ser utilizada e a luz está apagada, o ícone acende-se a branco neste modo, mas passa a vermelho se a luz for ligada.

Ventoinha ligada/desligada e redução da velocidade

- Prima este ícone uma vez para ligar o motor da ventoinha na velocidade 1. Todos os ícones ficarão brancos e o ícone de luz ficará vermelho se já estiver a ser utilizado.
- Se o motor estiver na velocidade 1, premir continuamente este ícone durante dois segundos desliga o motor da ventoinha. Conforme descrito acima, o controlo das luzes é independente desta operação.
- Se a velocidade do motor for superior à 1, cada pressão do ícone reduz a velocidade da ventoinha.





Visor LED

- Apresenta o modo de extração durante a configuração e as velocidades do motor de 1 a 5 e P para o reforço de potência.

Função de reforço de potência e aumento da velocidade

- Prima este ícone uma vez para ligar o motor da ventoinha na velocidade máxima e "P" fica intermitente no visor.
- Se o motor já estiver na velocidade 1-5, cada pressão deste ícone aumentará a velocidade da ventoinha em conformidade.
- Se mantiver premido ícone durante dois segundos, a velocidade da ventoinha aumenta para a potência máxima e "P" fica intermitente no visor.

Definir o programador

- Quando o motor da ventoinha está ligado e o ícone do programador  é premido, este fica vermelho e a velocidade atual no visor começa a piscar e continua até que o ciclo do programador esteja concluído.
- O nível de velocidade selecionado permanece em utilização durante cinco minutos antes de reduzir para a velocidade mais baixa seguinte. Esta velocidade permanece ativa durante dois minutos antes de reduzir novamente. Isto será repetido a cada dois minutos, a menos que a velocidade já esteja no nível 1 e, em seguida, a ventoinha se desligue. Se a luz já estiver acesa, também será desligada.
- Premir o ícone de redução da velocidade  ou o ícone de aumento da velocidade  durante um programa do programador ativo reinicia novamente o processo de contagem decrescente com um ciclo de cinco minutos.
- Se o ícone do programador  for premido novamente durante um programa do programador ativo, o ciclo é cancelado, o ícone regressa a branco e a velocidade da ventoinha atual fica ativa indefinidamente.
- O ciclo de programação máximo do programador é de 15 minutos: 5 minutos em P e, em seguida, 2 minutos cada na velocidade 5 até à velocidade 1.

03 Controlar o exaustor remotamente

 **IMPORTANTE:** ESTA SECÇÃO SÓ É APLICÁVEL SE TAMBÉM TIVER ADQUIRIDO UMA PLACA COMPATÍVEL COM CAPACIDADE DE RADIOFREQUÊNCIA (RF). CONTACTE A LINHA DE ATENDIMENTO AO CLIENTE NO FINAL DESTES MANUAIS PARA SABER OS MODELOS COMPATÍVEIS.



O processo de ligação do exaustor à placa é composto por três fases:

- A) Configuração da placa para transmitir um sinal de radiofrequência.
- B) Configuração do exaustor para receber este sinal.
- C) Bloqueio da conectividade entre os dois aparelhos e conclusão do processo de emparelhamento.

 **IMPORTANTE:** CONCLUA ESTA CONFIGURAÇÃO NO ESPAÇO DE DOIS MINUTOS APÓS LIGAR O DISJUNTOR DIFERENCIAL RESIDUAL (DDR).

04 Controlar o exaustor a partir da placa

Certifique-se de que a conectividade da placa e do exaustor foi concluída e de que o botão de ligação do exaustor está LIGADO!

1. Certifique-se de que a placa e o exaustor estão desligados.
2. Após aproximadamente dez segundos, ligue a placa, prima o ícone do programador  e o ícone de luz  em conjunto no painel de controlo. O visor LED pisca alternadamente a vermelho e branco.



3. Ligue a placa e certifique-se de que o indicador de conectividade está aceso. 
NOTA: toque na tecla de conectividade na placa, se esta não estiver acesa.
4. Prima as duas teclas da zona de cozedura frontal em conjunto na placa e o indicador de conectividade fica intermitente para confirmar a ligação.
5. O painel de controlo do exaustor apresenta "A" durante cinco segundos para indicar que a conectividade foi efetuada com a placa.
6. Prima as duas teclas da zona de cozedura frontal em conjunto na placa antes de "A" desaparecer para guardar as definições de conectividade.

 **IMPORTANTE:** A TAXA DE EXTRAÇÃO DO EXAUSTOR VARIA CONSOANTE A POTÊNCIA DE SAÍDA TOTAL SELECIONADA NA PLACA, CONFORME APRESENTADO NA TABELA ABAIXO. CADA ZONA DE COZEDURA DA PLACA TEM UMA POTÊNCIA NOMINAL MÁXIMA DE 10, INCLUINDO 1-9 E O REFORÇO (10).

Nível de velocidade do exaustor	Potência de saída combinada da placa
Velocidade 1	Esta velocidade será selecionada quando não existirem mais do que duas zonas de cozedura em utilização e a saída combinada for 8 ou menos. Por exemplo, a zona 1 em 2 e a zona 2 em 5.
Velocidade 3	Esta velocidade será selecionada quando não existirem mais do que três zonas de cozedura em utilização e a saída combinada estiver entre 9 e 24. Por exemplo, a zona 1 em 7, a zona 2 em 6 e a zona 3 em reforço (10).
Velocidade 5	Esta velocidade será selecionada quando as quatro zonas de cozedura estiverem a ser utilizadas ou a saída combinada estiver entre 25 e 35. Por exemplo, a zona 1 em 7, a zona 2 em 7, a zona 3 em 6 e a zona 4 em reforço (10).
Velocidade P - Reforço	Esta velocidade será selecionada quando estiverem mais de 3 zonas de cozedura em utilização e a saída combinada for 36 ou superior.

NOTA: A velocidade 2 e a velocidade 4 no exaustor não estão disponíveis ao utilizar esta função.

Se os controlos do exaustor forem cancelados manualmente quando a placa e o exaustor estiverem ligados, o exaustor funciona durante cinco minutos nesta definição manual antes de voltar ao controlo da placa.

Para voltar a ligar imediatamente o exaustor e a placa, prima o programador  e a luz  em conjunto.

05 Parar a função de conectividade

1. Ao tocar na tecla de conectividade na placa, a luz indicadora apaga-se e a ligação é interrompida. Para voltar a ligar, prima novamente a tecla de conectividade na placa.
2. Se a placa estiver desligada, o exaustor continuará a funcionar de forma independente no modo de programador e a velocidade atual ficará intermitente. O nível de velocidade atual do exaustor continuará durante 5 minutos e irá descer durante 2 minutos a cada nível até ser desligado.

Resolução de problemas

Problema	Causa possível	Solução
Vibração excessiva.	O aparelho não está devidamente instalado nos suportes.	Retire o aparelho e verifique se está fixo corretamente.
	A lâmina da ventoinha está danificada.	Desligue o aparelho. Reparação a ser efetuada apenas por pessoal de manutenção qualificado.
	O motor da ventoinha não está bem fixo.	
A luz está acesa, mas a ventoinha não funciona.	A pá do ventilador está bloqueada.	
	O motor está danificado.	
Tanto as luzes como o motor não funcionam.	Lâmpada fundida.	Contacte a linha de apoio ao cliente no final da secção de Cuidados e manutenção para agendar uma visita de um técnico.
	Ligação de alimentação solta.	Verifique a fonte de alimentação.
Redução do desempenho de sucção.	A velocidade pode ser muito baixa.	Selecione uma velocidade superior.
	Os filtros de alumínio estão sujos.	Limpe os filtros de alumínio. (Consulte a secção Cuidados e manutenção).
	O respiro superior pode estar obstruído.	Elimine qualquer obstrução.
	O kit de ventilação opcional pode estar torcido.	Certifique-se de que o kit de ventilação está montado de acordo com as instruções do fabricante.
	A instalação poderá não estar em conformidade com as instruções do fabricante.	A mangueira de ventilação deve ter o diâmetro correto em todo o comprimento, sem reduções nem restrições. (Consulte a secção de instalação).
Funciona normalmente mas os odores resultantes de cozinhar permanecem.	O filtro de carbono não está instalado no modo de recirculação ou está cheio de gordura.	Instale um filtro de carbono ou substitua o existente. (Consulte a secção Cuidados e manutenção).

Este aparelho respeita leis da supressão de interferências radioelétricas. Uma vez que o fabricante tem uma política de melhoria contínua dos produtos, este reserva o direito de adaptar e efetuar qualquer alteração considerada necessária sem aviso prévio.

EN Care & maintenance

⚠ IMPORTANT: TURN OFF THE POWER AT THE RESIDUAL CURRENT DEVICE (RCD) BEFORE REPLACING THE CARBON FILTERS.

01 Carbon filter replacement

Replace carbon filters every three months.



3 MONTHS

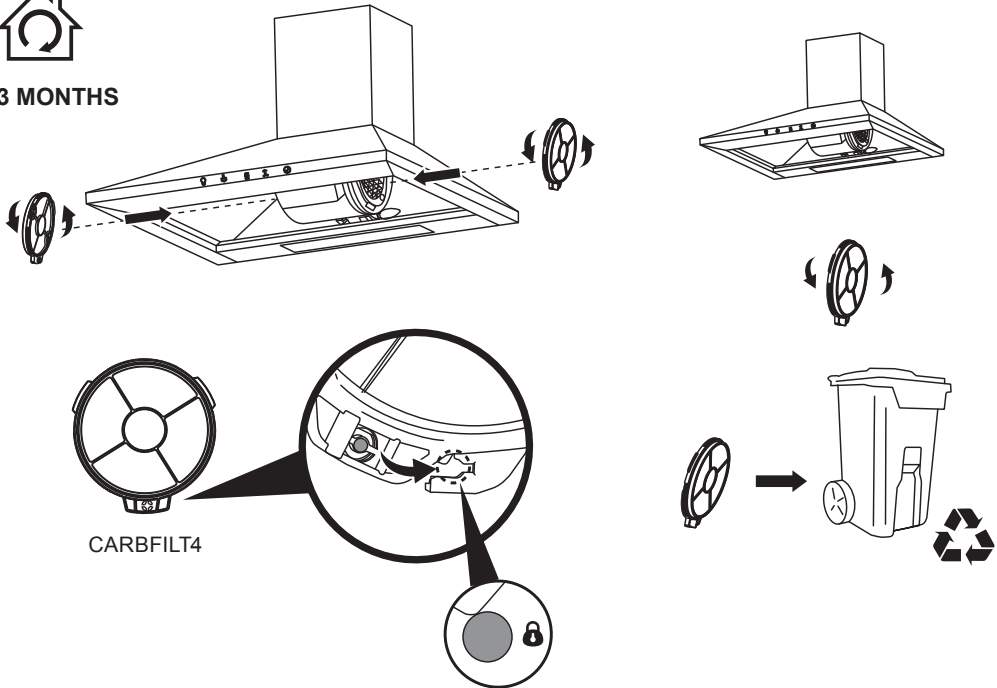

Use two carbon filters, model CARBFILT4 3663602843092 available from the Customer helpline. See the Care & Maintenance section for details.

If the motor is off, and after the fan has been in operation for approximately 150 hours, the display will show **E** and the Timer will flash red to advise you to replace the carbon filters. After replacing the filters, reset the alert by pressing the Timer icon .

⚠ WARNING: ALWAYS SWITCH OFF THE ELECTRICAL SUPPLY BEFORE CARRYING OUT MAINTENANCE WORK ON THE HOOD. IN THE EVENT OF A FAULT, CONTACT CUSTOMER SERVICES.

02 Aluminum grease filter cleaning

Aluminium filters: To avoid fires, clean thoroughly once a month. Remove the grease filters as shown and soak in hot water and detergent for an hour. If using a dishwasher position the filters vertically to improve the cleaning process.



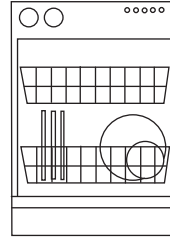
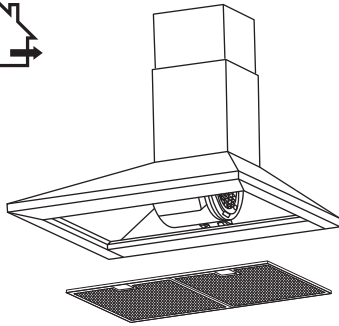

1 MONTH

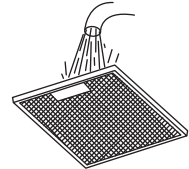

≤ 65°C



If the motor is off, and after the fan has been in operation for approximately 50 hours, the display will show  and the Timer will flash red to advise you to clean the aluminium grease filters. After cleaning the filters, reset the alert by pressing the Timer icon .

 **WARNING: INCREASE THE FILTER CLEANING/REPLACEMENT FREQUENCY IF THE HOOD IS USED FOR MORE THAN 2 HOURS A DAY. ALWAYS USE GENUINE FILTERS FROM THE MANUFACTURER.**

03 Lamp replacement

The LED lamps in this appliance are not replaceable by the consumer. If a lamp fails, please contact the Customer helpline to arrange an engineer visit.

Customer helpline (toll free):

UK 0800 324 7818 uk@kingfisherservice.com

Eire 1-800 932 230 eire@kingfisherservice.com

⚠ IMPORTANT : COUPER L'ALIMENTATION AU NIVEAU DU DISPOSITIF À COURANT RÉSIDUEL (RCD) AVANT DE REMPLACER LES FILTRES À CHARBON.

01 Remplacement des filtres à charbon

Remplacer les filtres à charbon tous les trois mois.



3 MONTHS

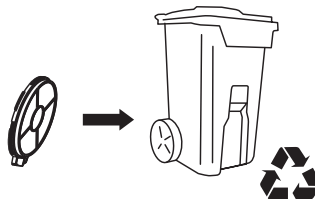
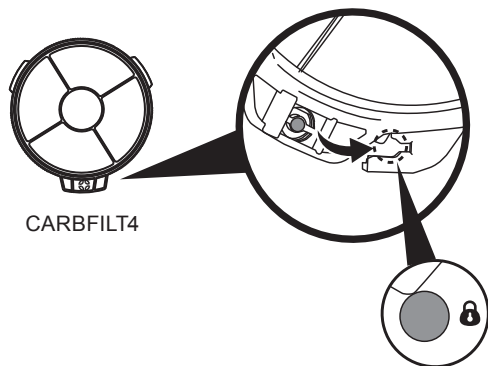
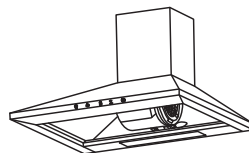
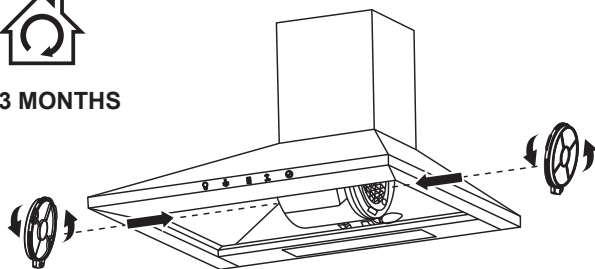

Utiliser deux filtres à charbon, modèle CARBFILT4 3663602843092, disponibles auprès de l'assistance téléphonique. Voir la section Entretien et maintenance pour plus de détails.

Si le moteur est éteint, et après une durée d'activité du ventilateur d'environ 150 heures, l'affichage indique **E** et la minuterie clignote en rouge pour vous conseiller de remplacer les filtres à charbon. Après le remplacement des filtres, réinitialiser l'alerte en appuyant sur l'icône de minuterie **⌚**.

⚠ AVERTISSEMENT : TOUJOURS COUPER L'ALIMENTATION ÉLECTRIQUE AVANT D'EFFECTUER DES TRAVAUX D'ENTRETIEN SUR LA HOTTE. EN CAS DE PROBLÈME, CONTACTER LE SERVICE CLIENT.

02 Nettoyage des filtres à graisse en aluminium

Filtres en aluminium : Pour éviter les incendies, nettoyer soigneusement les filtres une fois par mois. Retirer les filtres à graisse comme indiqué et les tremper dans de l'eau chaude et du détergent pendant une heure. Si vous utilisez un lave-vaisselle, placer les filtres à la verticale pour améliorer le processus de nettoyage.



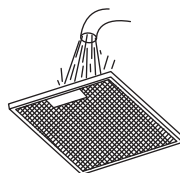
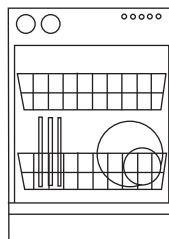
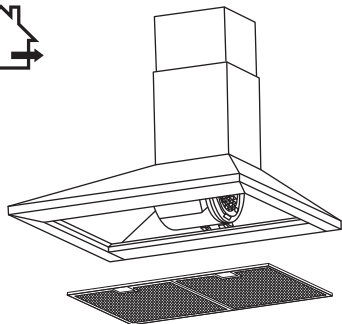

1 MONTH



≤ 65°C

Si le moteur est éteint, et après une durée d'activité du ventilateur de 50 heures environ, l'affichage indique  et la minuterie clignote en rouge pour vous conseiller de nettoyer les filtres à graisse en aluminium.

Après le nettoyage des filtres, réinitialiser l'alerte en appuyant sur l'icône de minuterie .

 **AVERTISSEMENT : AUGMENTER LA FRÉQUENCE DE REMPLACEMENT/ NETTOYAGE DES FILTRES SI LA HOTTE EST UTILISÉE PLUS DE 2 HEURES PAR JOUR. TOUJOURS UTILISER DES FILTRES D'ORIGINE DU FABRICANT.**

03 Remplacement de la lampe

Les lampes LED de cet appareil ne peuvent pas être remplacées par l'utilisateur. En cas de panne d'une lampe, contacter l'assistance téléphonique afin de planifier un rendez-vous avec un technicien.

Assistance téléphonique (numéro vert) :

0805 114 951 france@kingfisherservice.com

WAŻNE: PRZED PRZYSTĄPIENIEM DO WYMIANY FILTRÓW WĘGLOWYCH NALEŻY WYŁĄCZYĆ ZASILANIE NA WYŁĄCZNIKU RÓŻNICOWOPRĄDOWYM (RCD).

01 Wymiana filtra węglowego

Filtry węglowe należy wymieniać co trzy miesiące.



3 MONTHS

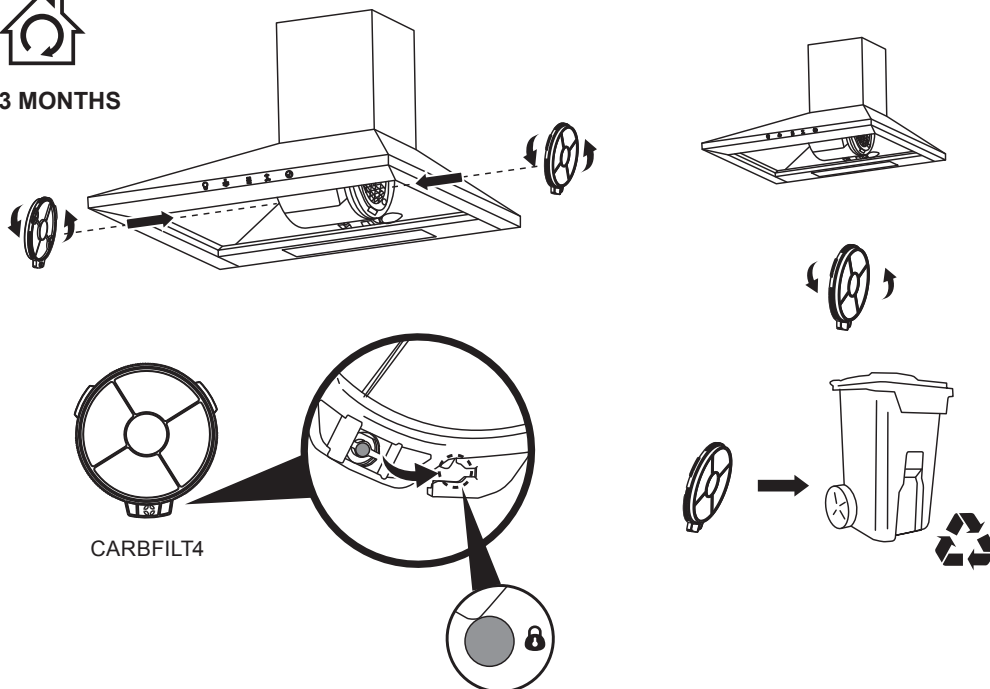

Należy użyć dwóch filtrów węglowych, model CARBFILT4 3663602843092, które można zamówić za pośrednictwem infolinii dla klientów. Szczegółowe informacje znajdują się w rozdziale Czyszczenie i konserwacja.

Jeśli przy wyłączonym silniku, po około 150 godzinach pracy wentylatora, na wyświetlaczu pojawi się wskazanie **E**, a ikona timera zacznie migać na czerwono, będzie to oznaczać konieczność wymiany filtrów węglowych. Po dokonaniu wymiany filtrów należy zresetować alarm, naciskając ikonę timera

OSTRZEŻENIE: NALEŻY ZAWSZE WYŁĄCZYĆ ZASILANIE ELEKTRYCZNE PRZED ROZPOCZĘCIEM PRAC KONSERWACYJNYCH PRZY OKAPIE. W PRZYPADKU USTERKI NALEŻY SKONTAKTOWAĆ SIĘ Z DZIAŁEM OBSŁUGI KLIENTA.

02 Czyszczenie aluminiowego filtra odtłuszczającego

Filtry aluminiowe: Aby uniknąć pożaru, należy dokładnie czyścić filtr raz w miesiącu. Wyjąć oba filtry odtłuszczające, jak pokazano na rysunku, i zanurzyć je na godzinę w gorącej wodzie z dodatkiem detergentu. W przypadku korzystania ze zmywarki filtry należy ustawić pionowo, aby usprawnić proces czyszczenia.



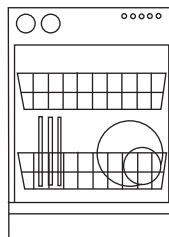
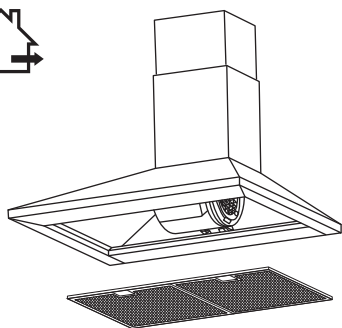

1 MONTH

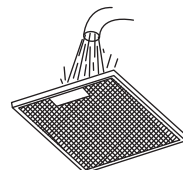

≤ 65°C



Jeśli przy wyłączonym silniku, po około 50 godzinach pracy wentylatora, na wyświetlaczu pojawi się wskazanie , a ikona timera zacznie migać na czerwono, będzie to oznaczać konieczność wyczyszczenia aluminiowych filtrów odtłuszczających. Po wyczyszczeniu filtrów należy zresetować alarm, naciskając ikonę timera .

⚠ OSTRZEŻENIE: JEŚLI OKAP JEST UŻYWANY DŁUŻEJ NIŻ PRZEZ 2 GODZINY DZIENNIE, NALEŻY ZWIĘKSZYĆ CZĘSTOTLIWOŚĆ CZYSZCZENIA/ WYMIANY FILTRÓW. NALEŻY ZAWSZE UŻYWAĆ ORYGINALNYCH FILTRÓW DOSTARCZONYCH PRZEZ PRODUCENTA.

03 Wymiana oświetlenia

Oświetlenie LED w tym urządzeniu nie może być wymienione przez użytkownika. Jeśli dojdzie do awarii oświetlenia, należy skontaktować się z infolinią dla klientów w celu umówienia wizyty serwisanta.

Infolinia dla klientów (bezpłatna):

800 121 2222 poland@kingfisherservice.com

! **IMPORTANT:** ÎNAINTE DE A ÎNLOCUI FILTRELE DIN CARBON, OPREȘTE CURENTUL DE LA SIGURANȚA AUTOMATĂ CU PROTECȚIE DIFERENȚIALĂ (RCD).

01 Înlocuirea filtrului din carbon



Înlocuiește filtrele din carbon o dată la trei luni.

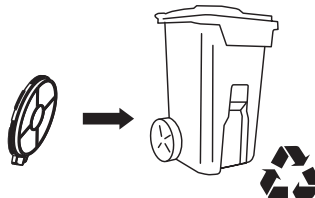
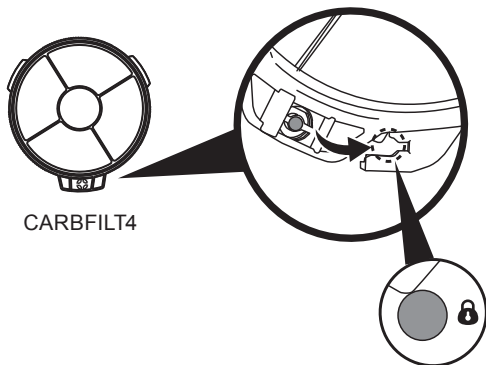
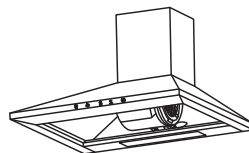
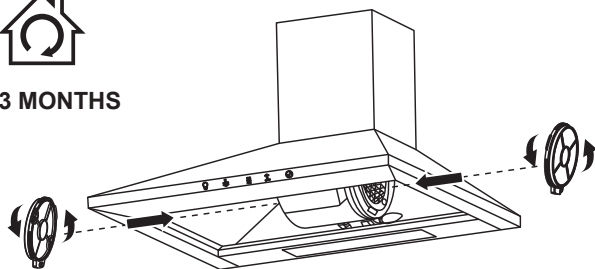

3 MONTHS



Folosește două filtre din carbon model CARBFILT4 3663602843092, disponibile prin linia de Asistență clienți. Consultă secțiunea Îngrijire și întreținere pentru detalii.

Dacă motorul este oprit și după ce ventilatorul a funcționat aproximativ 150 de ore, pe afișajul va apărea , iar Temporizatorul va lumina intermitent în roșu pentru a-ți recomanda să înlocuiești filtrele din carbon. După înlocuirea filtrelor, resetează alerta apăsând pictograma Temporizator .

! **AVERTISMENT:** DECONECTEAZĂ ÎNTOTDEAUNA ALIMENTAREA ELECTRICĂ ÎNAINTE DE A EFECTUA LUCRĂRI DE ÎNTREȚINERE LA HOTĂ. ÎN CAZ DE DEFECTIUNE, CONTACTEAZĂ SERVICIUL DE ASISTENȚĂ CLIENȚI.

02 Curățarea filtrelor din aluminiu pentru grăsime

Filtre din aluminiu: Pentru a evita incendiile, curăță temeinic o dată pe lună. Scoate ambele filtre pentru grăsime conform instrucțiunilor și înmoaie-le în apă fierbinte cu detergent timp de o oră. Dacă folosești o mașină de spălat vase, poziționează filtrele vertical, pentru îmbunătățirea procesului de curățare.



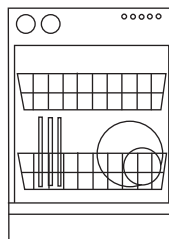
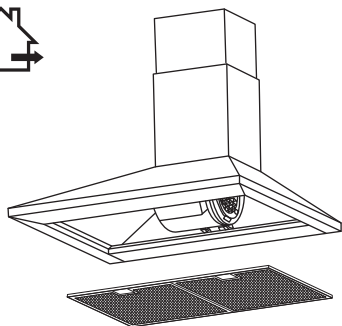

1 MONTH

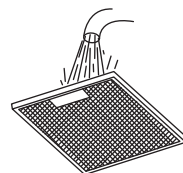

≤ 65°C



Dacă motorul este oprit și după ce ventilatorul a funcționat aproximativ 50 de ore, pe afișaj va apărea  și Temporizatorul va lumina intermitent roșu pentru a-ți recomanda să cureți filtrele din aluminiu pentru grăsime. După curățarea filtrelor, resetează alerta apăsând pictograma Temporizator .

 **AVERTISMENT: CURĂȚĂ/ÎNLOCUIEȘTE FILTRELE LA INTERVALE MAI MICI DACĂ HOTA ESTE FOLOSITĂ MAI MULT DE 2 ORE PE ZI. FOLOSEȘTE ÎNTOTDEAUNA FILTRE ORIGINALE DE LA PRODUCĂTOR.**

03 Înlocuirea becului

Becurile cu LED din acest aparat nu pot fi înlocuite de client. Dacă se arde un bec, contactează linia de Asistență clienți pentru a programa vizita unui inginer.

Linia de Asistență Clienți (fără taxă suplimentară):

0800 895 099 romania@kingfisherservice.com

ES Cuidados y mantenimiento

⚠ IMPORTANTE: DESCONECTE LA ALIMENTACIÓN DEL DISPOSITIVO DE CORRIENTE RESIDUAL (RCD) ANTES DE SUSTITUIR LOS FILTROS DE CARBONO.

01 Sustitución del filtro de carbono



Sustituya los filtros de carbono cada tres meses.

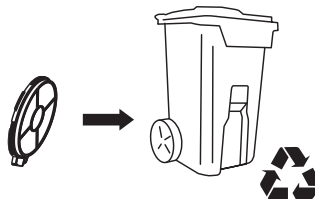
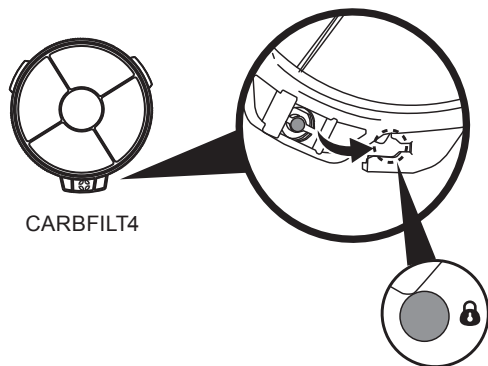
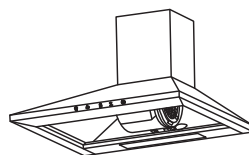
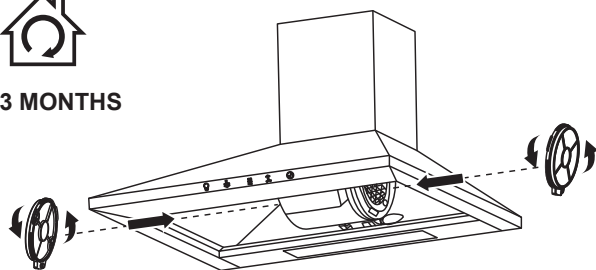

3 MONTHS



Utilice dos filtros de carbono, modelo CARBFILT4 3663602843092, disponibles a través de la línea de atención al cliente. Consulte la sección Cuidado y mantenimiento para obtener más información.

Si el motor está apagado, y después de unas 150 horas de uso del ventilador, en la pantalla se mostrará  y el programador parpadeará en rojo para indicar que es necesario cambiar los filtros de carbono. Una vez cambiados los filtros, pulse el icono del programador  para restablecer la alerta.

⚠ ADVERTENCIA: DESCONECTE SIEMPRE LA ALIMENTACIÓN ELÉCTRICA ANTES DE LLEVAR A CABO TAREAS DE MANTENIMIENTO EN LA CAMPANA. EN CASO DE AVERÍA, PÓNGASE EN CONTACTO CON EL SERVICIO DE ATENCIÓN AL CLIENTE.

02 Limpieza del filtro de grasa de aluminio

Filtros de aluminio: Para evitar incendios, limpie a fondo los filtros una vez al mes. Quite los filtros como se muestra y sumérgalos en agua caliente y detergente durante una hora. Si utiliza el lavavajillas, coloque los filtros en posición vertical para mejorar el proceso de limpieza.



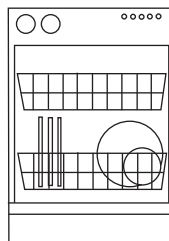
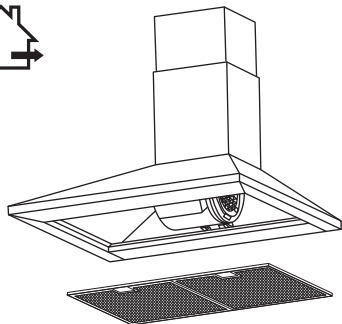

1 MONTH

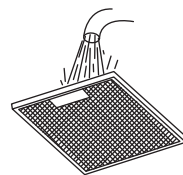

≤ 65°C



Si el motor está apagado, y después de unas 50 horas de uso del ventilador, en la pantalla se mostrará  y el programador parpadeará en rojo para indicar que es necesario limpiar los filtros de grasa de aluminio. Después de limpiar los filtros, pulse el icono del programador  para restablecer la alerta.

 **ADVERTENCIA:** AUMENTE LA FRECUENCIA DE LIMPIEZA/SUSTITUCIÓN DE LOS FILTROS SI LA CAMPANA SE UTILIZA DURANTE MÁS DE 2 HORAS AL DÍA. UTILICE SIEMPRE FILTROS ORIGINALES DEL FABRICANTE.

03 Sustitución de la lámpara

El usuario no puede sustituir las bombillas LED de este aparato. Si una bombilla falla, póngase en contacto con el servicio de atención al cliente para organizar la visita de un técnico.

Línea telefónica de atención al cliente (número gratuito):

800 098 794 spain@kingfisherservice.com

⚠ IMPORTANTE: DESLIGUE A ALIMENTAÇÃO DO DISJUNTOR DIFERENCIAL RESIDUAL (DDR) ANTES DE SUBSTITUIR OS FILTROS DE CARBONO.

01 Substituição do filtro de carbono

Substitua os filtros de carbono de três em três meses.



3 MONTHS

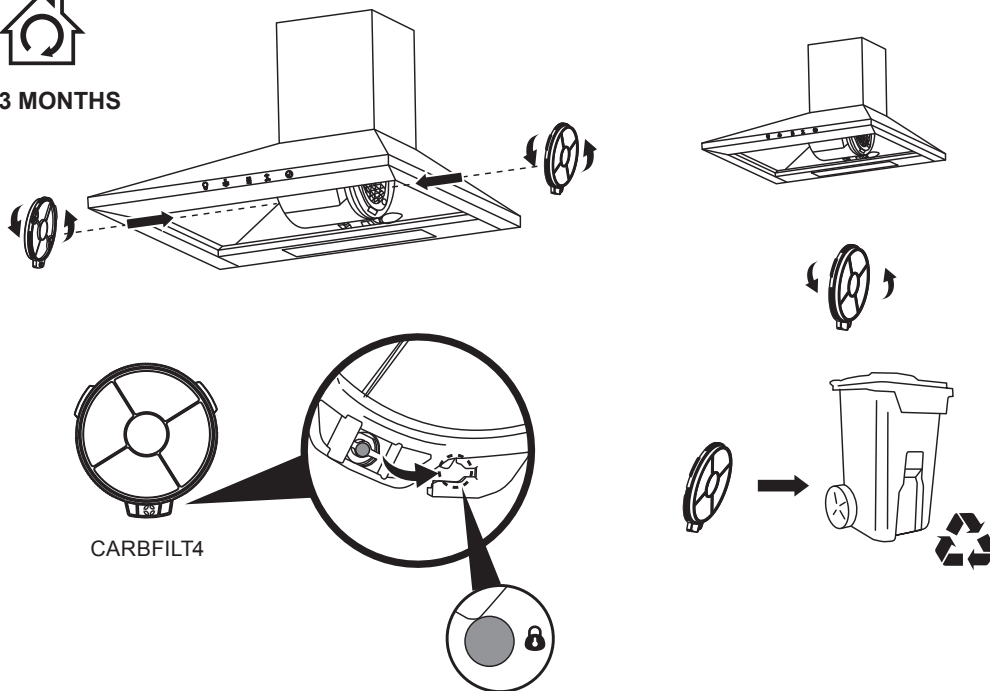

Utilize dois filtros de carbono, modelo CARBFILT4 3663602843092, disponíveis na linha de atendimento ao cliente. Consulte a secção Cuidados e manutenção para obter informações pormenorizadas.

Se o motor estiver desligado e depois de a ventoinha estar em funcionamento durante aproximadamente 150 horas, o visor apresenta **E** e o programador pisca a vermelho para o avisar quanto à substituição dos filtros de carbono. Após a substituição dos filtros, reponha o alerta premindo o ícone do programador **⏸**.

⚠ AVISO: DESLIGUE SEMPRE A ALIMENTAÇÃO ELÉTRICA ANTES DE REALIZAR TRABALHOS DE MANUTENÇÃO NO EXAUSTOR. EM CASO DE PROBLEMAS, ENTRE EM CONTACTO COM O SERVIÇO DE ATENDIMENTO AO CLIENTE.

02 Limpeza dos filtros de gorduras em alumínio

Filtros de alumínio: Para evitar incêndios, limpe cuidadosamente uma vez por mês. Retire os filtros de gorduras conforme ilustrado e deixe-os imersos em água quente e detergente durante uma hora. Se utilizar uma máquina de lavar louça, posicione os filtros na vertical para melhorar o processo de limpeza.



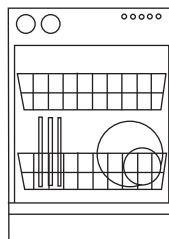
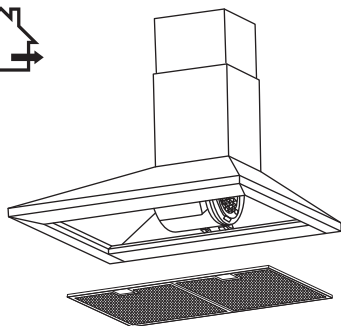

1 MONTH

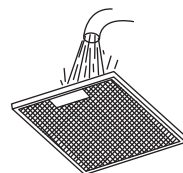

≤ 65°C



Se o motor estiver desligado e depois de a ventoinha estar em funcionamento durante aproximadamente 50 horas, o visor apresenta  e o programador pisca a vermelho para o avisar quanto à limpeza dos filtros de gorduras de alumínio. Após a limpeza dos filtros, reponha o alerta premindo o ícone do programador .

 **AVISO: AUMENTE A FREQUÊNCIA DE LIMPEZA/SUBSTITUIÇÃO SE O EXAUSTOR FOR UTILIZADO DURANTE MAIS DE 2 HORAS POR DIA. UTILIZE SEMPRE FILTROS GENUÍNOS DO FABRICANTE.**

03 Substituição de lâmpada

As lâmpadas LED deste aparelho não são substituíveis pelo consumidor. Se uma lâmpada falhar, contacte a linha de atendimento ao cliente para agendar uma visita de um técnico.

Linha de atendimento ao cliente (gratuita):

800 814 566 portugal@kingfisherservice.co.uk

EN Declaration of Conformity FR Déclaration de conformité
PL Deklaracja zgodności RO Declarație de conformitate
ES Declaración de conformidad PT Declaração de Conformidade

EN

(UK) Declaration of Conformity

Name and address of the manufacturer or his authorized representative:

Kingfisher International Products Limited, 3 Sheldon Square, London W2 6PX, United Kingdom

This declaration of conformity is issued under the sole responsibility of the manufacturer. Object of the declaration:

Product: Chimney Cooker Hood

Model: CLCH60LKSS / GHCH60LKSS / CLCH60LKBL / GHCH60LKBL/CLCH90LKSS / GHCH90LKSS / CLCH90LKBL / GHCH90LKBL

EAN: 5059340446189 / 5059340446172 / 5059340446141 / 5059340446134 / 5059340446165 / 5059340446158 / 5059340446127 / 5059340446110

The object of the declaration described above is in conformity with the relevant legislation:

Radio Equipment Regulations 2017 as amended

References to the relevant designated standards used or references to the other technical specifications in relation to which conformity is declared:

EN 60335-1:2012 + A11:2014 + A13:2017 + A1:2019 + A14:2019 + A2:2019 + A15:2021

EN 60335-2-31:2014

EN 62233:2008

EN 55014-1:2006 + A1:2009 + A2:2011

EN 55014-2:1997 + A1:2001 + A2:2008

EN 55014-1:2017 + A11:2020

EN 55014-2:2015

EN 61000-3-3:2013 + A1:2019

EN 61000-3-2:2019

EN 301 489-1 V2.2.3:2019-11

EN 301 489-3 V2.1.1:2019-03

EN 300 220-2 V3.1.1:2017-02

EN 62479:2010

BS EN 60335-1:2012 + A15:2021

BS EN 60335-2-31:2014

BS EN 62233:2008

Signed for and on behalf of:

Kingfisher International Products Limited, 3 Sheldon Square,
London W2 6PX, United Kingdom on 07-04-2022.

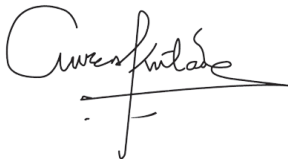

David Awe
Group Quality Director

(EU) Declaration of Conformity

Name and address of the manufacturer or his authorized representative:
Kingfisher International Products B.V., Rapenburgerstraat 175E, 1011 VM Amsterdam, The Netherlands

This declaration of conformity is issued under the sole responsibility of the manufacturer. Object of the declaration:

Product: Chimney Cooker Hood

Model: CLCH60LKSS / GHCH60LKSS / CLCH60LKBL / GHCH60LKBL/CLCH90LKSS / GHCH90LKSS / CLCH90LKBL / GHCH90LKBL

EAN: 5059340446189 / 5059340446172 / 5059340446141 / 5059340446134 / 5059340446165 / 5059340446158 / 5059340446127 / 5059340446110

The object of the declaration described above is in conformity with the relevant Union harmonisation legislation:
2014/53/EU as amended Radio Equipment Directive

References to the relevant harmonised standards used or references to the other technical specifications in relation to which conformity is declared:

EN 60335-1:2012 + A11:2014 + A13:2017 + A1:2019 + A14:2019 + A2:2019 + A15:2021

EN 60335-2-31:2014

EN 62233:2008

EN 55014-1:2006 + A1:2009 + A2:2011

EN 55014-2:1997 + A1:2001 + A2:2008

EN 55014-1:2017 + A11:2020

EN 55014-2:2015

EN 61000-3-3:2013 + A1:2019

EN 61000-3-2:2019

EN 301 489-1 V2.2.3:2019-11

EN 301 489-3 V2.1.1:2019-03

EN 300 220-2 V3.1.1:2017-02

EN 62479:2010

Signed for and on behalf of:
Kingfisher International Products B.V., Rapenburgerstraat 175E, 1011 VM Amsterdam, The Netherlands
on 07-04-2022.

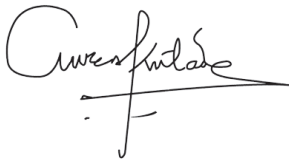

David Awe
Group Quality Director

FR

(UE) Déclaration de conformité

Nom et adresse du fabricant ou de son représentant autorisé :
Kingfisher International Products B.V., Rapenburgerstraat 175E, 1011 VM Amsterdam, The Netherlands

La présente déclaration de conformité est établie sous la seule responsabilité du fabricant. Objet de la déclaration :

Produit : Hotte trapèze

Modèle : CLCH60LKSS / GHCH60LKSS / CLCH60LKBL / GHCH60LKBL / CLCH90LKSS / GHCH90LKSS / CLCH90LKBL / GHCH90LKBL

EAN : 5059340446189 / 5059340446172 / 5059340446141 / 5059340446134 / 5059340446165 / 5059340446158 / 5059340446127 / 5059340446110

L'objet de la déclaration décrit ci-dessus est conforme à la législation d'harmonisation de l'Union européenne applicable :

Directive 2014/53/UE telle qu'amendée relative aux équipements radio

Références aux normes harmonisées pertinentes appliquées ou références aux autres caractéristiques techniques en rapport avec la déclaration de conformité :

EN 60335-1:2012 + A11:2014 + A13:2017 + A1:2019 + A14:2019 + A2:2019 + A15:2021

EN 60335-2-31:2014

EN 62233:2008

EN 55014-1:2006 + A1:2009 + A2:2011

EN 55014-2:1997 + A1:2001 + A2:2008

EN 55014-1:2017 + A11:2020

EN 55014-2:2015

EN 61000-3-3:2013 + A1:2019

EN 61000-3-2:2019

EN 301 489-1 V2.2.3:2019-11

EN 301 489-3 V2.1.1:2019-03

EN 300 220-2 V3.1.1:2017-02

EN 62479:2010

Signé pour et au nom de :

Kingfisher International Products Limited, 3 Sheldon Square,
London W2 6PX, United Kingdom le 07/04/2022.

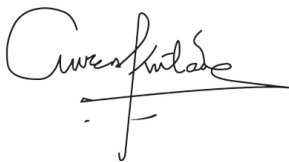

David Awe

Directeur Qualité du Groupe

PL

(UE) Deklaracja zgodności

Nazwa i adres producenta oraz jego upoważnionego przedstawiciela:
Kingfisher International Products B.V., Rapenburgerstraat 175E, 1011 VM Amsterdam, Holandia

Niniejsza deklaracja zgodności została wydana na wyłączną odpowiedzialność producenta: Przedmiot deklaracji:

Produkt: Okap kuchenny kominowy

Model: CLCH60LKSS / GHCH60LKSS / CLCH60LKBL / GHCH60LKBL/CLCH90LKSS / GHCH90LKSS / CLCH90LKBL / GHCH90LKBL

Kod EAN: 5059340446189 / 5059340446172 / 5059340446141 / 5059340446134 / 5059340446165 / 5059340446158 / 5059340446127 / 5059340446110

Przedmiot deklaracji opisany powyżej jest zgodny z odpowiednim prawodawstwem harmonizacyjnym UE: Dyrektywa dotycząca urządzeń radiowych 2014/53/UE z późniejszymi zmianami

Odniesienia do odpowiednich zharmonizowanych norm lub odniesienia do innych specyfikacji technicznych, dla których deklarowana jest zgodność:

EN 60335-1:2012 + A11:2014 + A13:2017 + A1:2019 + A14:2019 + A2:2019 + A15:2021

EN 60335-2-31:2014

EN 62233:2008

EN 55014-1:2006 + A1:2009 + A2:2011

EN 55014-2:1997 + A1:2001 + A2:2008

EN 55014-1:2017 + A11:2020

EN 55014-2:2015

EN 61000-3-3:2013 + A1:2019

EN 61000-3-2:2019

EN 301 489-1 V2.2.3:2019-11

EN 301 489-3 V2.1.1:2019-03

EN 300 220-2 V3.1.1:2017-02

EN 62479:2010

Podpisano dla i w imieniu:

Kingfisher International Products B.V., Rapenburgerstraat 175E, 1011 VM Amsterdam, Holandia,
7.04.2022.

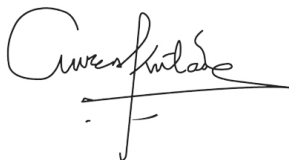

David Awe
Dyrektor Grupy ds. jakości

RO

Declarație de conformitate (UE)

Denumirea și adresa producătorului sau a reprezentantului autorizat al acestuia:
Kingfisher International Products B.V., Rapenburgerstraat 175E, 1011 VM Amsterdam, Țările de Jos

Această declarație de conformitate este emisă sub răspunderea exclusivă a producătorului. Obiectul declarației:

Produs: Hotă decorativă

Model: CLCH60LKSS / GHCH60LKSS / CLCH60LKBL / GHCH60LKBL/CLCH90LKSS / GHCH90LKSS / CLCH90LKBL / GHCH90LKBL

EAN: 5059340446189 / 5059340446172 / 5059340446141 / 5059340446134 / 5059340446165 / 5059340446158 / 5059340446127 / 5059340446110

Obiectul declarației descris mai sus este în conformitate cu legislația de armonizare relevantă a Uniunii: Directiva 2014/53/UE privind echipamentele radio cu modificările ulterioare

Referințe la standardele armonizate relevante utilizate sau referințe la alte specificații tehnice în legătură cu care este declarată conformitatea:

EN 60335-1:2012 + A11:2014 + A13:2017 + A1:2019 + A14:2019 + A2:2019 + A15:2021

EN 60335-2-31:2014

EN 62233:2008

EN 55014-1:2006 + A1:2009 + A2:2011

EN 55014-2:1997 + A1:2001 + A2:2008

EN 55014-1:2017 + A11:2020

EN 55014-2:2015

EN 61000-3-3:2013 + A1:2019

EN 61000-3-2:2019

EN 301 489-1 V2.2.3:2019-11

EN 301 489-3 V2.1.1:2019-03

EN 300 220-2 V3.1.1:2017-02

EN 62479:2010

Semnat pentru și în numele:

Kingfisher International Products B.V., Rapenburgerstraat 175E, 1011 VM Amsterdam, Țările de Jos la 07-04-2022.

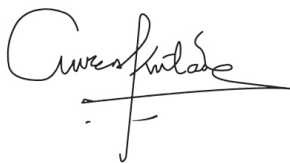

David Awe
Director de calitate al Grupului

ES

(UE) Declaración de conformidad

Nombre y dirección del fabricante o de su representante autorizado:
Kingfisher International Products B.V., Rapenburgerstraat 175E, 1011 VM Amsterdam, Países Bajos

Esta declaración de conformidad se emite bajo la responsabilidad exclusiva del fabricante. Objeto de la declaración:

Producto: Campana extractora tipo chimenea

Modelo: CLCH60LKSS / GHCH60LKSS / CLCH60LKBL / GHCH60LKBL/CLCH90LKSS / GHCH90LKSS / CLCH90LKBL / GHCH90LKBL

EAN: 5059340446189 / 5059340446172 / 5059340446141 / 5059340446134 / 5059340446165 / 5059340446158 / 5059340446127 / 5059340446110

El objeto de la declaración descrita anteriormente cumple con la correspondiente legislación de armonización de la Unión:

Directiva de equipos radioeléctricos 2014/53/UE modificada

Referencias a normas armonizadas utilizadas o referencias a las otras especificaciones técnicas en relación con las cuales se declara la conformidad:

EN 60335-1:2012 + A11:2014 + A13:2017 + A1:2019 + A14:2019 + A2:2019

EN 60335-2-31:2014

EN 62233:2008

EN 55014-1:2006 + A1:2009 + A2:2011

EN 55014-2:1997 + A1:2001 + A2:2008

EN 55014-1:2017 + A11:2020

EN 55014-2:2015

EN 61000-3-3:2013 + A1:2019

EN 61000-3-2:2019

EN 301 489-1 V2.2.3:2019-11

EN 301 489-3 V2.1.1:2019-03

EN 300 220-2 V3.1.1:2017-02

EN 62479:2010

Firmado por y en nombre de:

Kingfisher International Products B.V., Rapenburgerstraat 175E, 1011 VM Amsterdam, Países Bajos, a fecha de 07-04-2022.

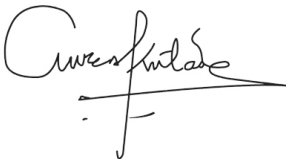

David Awe

Director de calidad del grupo

PT

(Reino Unido) Declaração de Conformidade

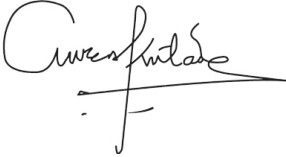
Nome e endereço do fabricante ou do seu representante autorizado: Kingfisher International Products Limited, 3 Sheldon Square, London W2 6PX, Reino Unido
Esta declaração de conformidade é emitida sob a responsabilidade exclusiva do fabricante. Objeto da declaração: Produto: Exaustor de chaminé Modelo: CLCH60LKSS / GHCH60LKSS / CLCH60LKBL / GHCH60LKBL / CLCH90LKSS / GHCH90LKSS / CLCH90LKBL / GHCH90LKBL EAN: 5059340446189 / 5059340446172 / 5059340446141 / 5059340446134 / 5059340446165 / 5059340446158 / 5059340446127 / 5059340446110
O objeto da declaração descrito acima está em conformidade com a legislação aplicável: Regulamentação relativa a equipamentos de rádio 2017, conforme aditada
Referências às normas designadas relevantes utilizadas ou referências a outras especificações técnicas em relação às quais a conformidade é declarada: EN 60335-1:2012 + A11:2014 + A13:2017 + A1:2019 + A14:2019 + A2:2019 + A15:2021 EN 60335-2-31:2014 EN 62233:2008 EN 55014-1:2006 + A1:2009 + A2:2011 EN 55014-2:1997 + A1:2001 + A2:2008 EN 55014-1:2017 + A11:2020 EN 55014-2:2015 EN 61000-3-3:2013 + A1:2019 EN 61000-3-2:2019 EN 301 489-1 V2.2.3:2019-11 EN 301 489-3 V2.1.1:2019-03 EN 300 220-2 V3.1.1:2017-02 EN 62479:2010
Assinado por e em nome de: Kingfisher International Products Limited, 3 Sheldon Square, London W2 6PX, Reino Unido em 07-04-2022.  David Awe Diretor de qualidade do Grupo

**Manufacturer • Fabricant • Producent •
Producător • Fabricante**

UK Manufacturer:

Kingfisher International Products Limited,
3 Sheldon Square, London, W2 6PX
United Kingdom

EU Manufacturer:

Kingfisher International Products B.V.
Rapenburgerstraat 175E
1011 VM Amsterdam
The Netherlands
www.kingfisher.com/products
www.diy.com

EN www.screwfix.com
www.screwfix.ie

Customer Helpline (Freephone)
UK 0800 324 7818 uk@kingfisherservice.com
Eire 1800 932 230 eire@kingfisherservice.com

**To view instruction manuals online,
visit www.kingfisher.com/products**

FR www.castorama.fr
www.bricodepot.fr

Assistance téléphonique (sans frais) :
0805 114 951 france@kingfisherservice.com

**Pour consulter les manuels d'instructions en
ligne, rendez-vous sur le site
www.kingfisher.com/products**

PL www.castorama.pl

Infolinia dla klientów (bezpłatna):
800 121 2222 poland@kingfisherservice.com

**Aby zapoznać się z instrukcją obsługi online,
odwiedź stronę
www.kingfisher.com/products**

RO www.bricodepot.ro

Asistență clienți (apel gratuit):
0800 895 099 romania@kingfisherservice.com

**Pentru a consulta manualele de instrucțiuni
online, vizitați
www.kingfisher.com/products**

ES www.bricodepot.es

Línea de atención al cliente (número gratuito):
800 098 794 spain@kingfisherservice.com

**Para consultar los manuales
de instrucciones en línea, visite
www.kingfisher.com/product**

PT www.bricodepot.pt

Linha de atendimento ao cliente (gratuita):
800 814 566 portugal@kingfisherservice.com

**Para consultar manuais de instruções online,
visite www.kingfisher.com/products**