

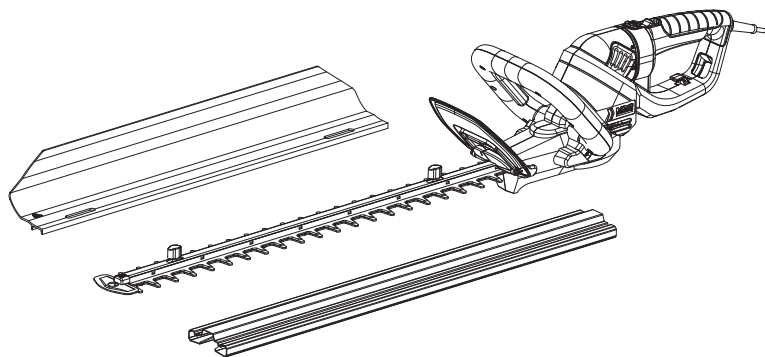

Nożyce do żywopłotu 700W 70cm



MHT70070



Na dobry początek...

Niniejsza instrukcja służy bezpieczeństwu użytkownika. Niniejszą instrukcję należy przeczytać uważnie przed pierwszym użyciem urządzenia i zachować na przyszłość.



Pierwsze kroki...

02

Informacje o bezpieczeństwie

03

Produkt

14

Przed rozpoczęciem

15



Więcej szczegółów...

19

Funkcje produktu

20

Obsługa

23

Pielęgnacja i konserwacja

26

Usuwanie usterek

29

Recykling i utylizacja

30

Gwarancja

31

Dane techniczne

33

Deklaracja zgodności

35

Ostrzeżenia dotyczące bezpieczeństwa

Ogólne ostrzeżenia dotyczące elektronarzędzi



OSTRZEŻENIE! Należy zapoznać się z wszystkimi ostrzeżeniami, instrukcjami, ilustracjami i specyfikacjami dostarczonymi z elektronarzędziem. *W razie nieprzestrzegania podanych poniżej zaleceń może nastąpić porażenie prądem, pożar i/lub poważne urazy.*

Wszystkie ostrzeżenia i instrukcje należy przechowywać do późniejszego wykorzystania.

Określenie „elektonarzędzie” w ostrzeżeniach dotyczy elektrycznego narzędzia przewodowego lub akumulatorowego.

Bezpieczeństwo w miejscu pracy

1. **Miejsce pracy powinno być czyste i dobrze oświetlone.** *Nieporządek i ciemne obszary sprzyjają wypadkom.*
2. **Nie używać elektronarzędzi w atmosferze wybuchowej, na przykład w obecności palnych cieczy, gazów lub pyłów.** *Elektonarzędzia wytwarzają iskry, które mogą spowodować zapłon pyłu lub oparów.*
3. **Dzieci i osoby postronne nie powinny zbliżać się do pracującego elektronarzędzia.** *Nieuwaga może spowodować utratę kontroli nad urządzeniem.*

Bezpieczeństwo elektryczne

1. **Wtyczki urządzenia muszą pasować do gniazdka.** **Nie wolno wprowadzać zmian we wtyczkach.** **Nie wolno używać przystawek z uziemionymi**

Ostrzeżenia dotyczące bezpieczeństwa

elektronarzędziami. Wtyczki w oryginalnym stanie i pasujące do nich gniazdka zmniejszają niebezpieczeństwo porażenia prądem.

2. **Unikać kontaktu ciała z uziemionymi powierzchniami (np. rury, grzejniki, kuchenki, lodówki). Istnieje zwiększone ryzyko porażenia prądem, jeśli ciało jest uziemione.**
3. **Nie narażać elektronarzędzi na działanie deszczu lub wilgoci. Woda dostająca się do elektronarzędzia zwiększa ryzyko porażenia prądem.**
4. **Prawidłowe używanie kabli. Nie wolno używać przewodu do przenoszenia, wyciągania lub odłączania urządzenia. Przewód należy trzymać z dala od wysokiej temperatury, oleju, ostrych krawędzi i ruchomych elementów. Uszkodzone lub splątane przewody zwiększają ryzyko porażenia prądem.**
5. **Podczas pracy elektronarzędziem na zewnątrz należy użyć przedłużacza przeznaczanego do użytku zewnętrznego. Użycie przewodu przeznaczanego do użytku na zewnątrz zmniejsza ryzyko porażenia prądem.**
6. **Jeśli niezbędne jest używanie elektronarzędzia w wilgotnym miejscu, należy zastosować wyłącznik różnicowoprądowy (RCD) w celu zabezpieczenia zasilania. Używanie RCD zmniejsza niebezpieczeństwo porażenia prądem.**

Bezpieczeństwo osób

- 1. Należy zachować czujność, obserwować, co się robi i kierować się zdrowym rozsądkiem podczas obsługi elektronarzędzia. Nie używać urządzenia w przypadku zmęczenia lub pod wpływem narkotyków, alkoholu lub leków. *Jeden moment nieuwagi podczas używania urządzenia może skutkować poważnymi urazami.***
- 2. Używać środków ochrony indywidualnej. Należy zawsze używać ochrony oczu. *Sprzęt ochronny, taki jak maska przeciwpyłowa, antypoślizgowe obuwie ochronne, kask lub ochrona słuchu stosowany w odpowiednich warunkach, zmniejszy obrażenia ciała.***
- 3. Zapobiegać niezamierzonemu uruchomieniu. Przed podłączeniem do wtyczki, podnoszeniem lub przenoszeniem urządzenia należy się upewnić się, że wyłącznik jest ustawiony w pozycji wyłączonej. *Przenoszenie elektronarzędzi z palcem na wyłączniku lub podłączanie elektronarzędzi z włączonym wyłącznikiem grozi wypadkiem.***
- 4. Usunąć klucze regulacyjne przed włączeniem elektronarzędzia. *Klucz zostawiony przy wirującej części elektronarzędzia może spowodować obrażenia.***
- 5. Nie wychylać się nadmiernie. Przez cały czas należy utrzymać odpowiednią postawę i równowagę. *Umożliwia to lepszą kontrolę elektronarzędzia w nieoczekiwanych sytuacjach.***
- 6. Prawidłowy ubiór. Nie nosić luźnego ubrania ani ozdób. *Włosy, ubrania i ubranie należy trzymać w bezpiecznej odległości od ruchomych elementów. Ruchome elementy urządzenia mogą chwycić luźne ubrania, ozdoby lub długie włosy.***
- 7. Jeśli urządzenie jest przeznaczone do podłączenia urządzeń odciągających i zbierających pył, muszą być one prawidłowo podłączone i używane.**

Ostrzeżenia dotyczące bezpieczeństwa

Używanie wyciągu pyłu zmniejsza zagrożenia związane z pyłem.

- 8. Rutyna wynikająca z częstego używania urządzeń nie może prowadzić do nadmiernej pewności siebie i lekceważenia zasad bezpieczeństwa. Niedbałe czynności mogą w ciągu ułamków sekund spowodować ciężkie urazy.**

Używanie i konserwacja elektronarzędzia

- 1. Nie przeciążać urządzenia. Używać elektronarzędzia dostosowanego do wykonywanej pracy. Urządzenie będzie wykonywać pracę lepiej i bezpieczniej w tempie, na które jest ono przeznaczone.**
- 2. Nie używać urządzenia, jeśli jego wyłącznik nie włącza lub nie wyłącza go prawidłowo. Każde elektronarzędzie, którego nie można kontrolować za pomocą wyłącznika, jest niebezpieczne i musi zostać naprawione.**
- 3. Odłączyć wtyczkę od gniazdka i/lub wyjąć akumulator z elektronarzędzia przed dokonaniem jakichkolwiek regulacji, wymianą akcesoriów lub schowaniem elektronarzędzia. Takie zapobiegawcze środki bezpieczeństwa zmniejszają ryzyko przypadkowego uruchomienia elektronarzędzia.**
- 4. Wyłączone elektronarzędzia należy przechowywać w miejscu niedostępnym dla dzieci i nie pozwalać używać elektronarzędzia osobom nieobeznym z elektronarzędziem i niniejszymi instrukcjami. Elektronarzędzia są niebezpieczne w rękach nieprzeszkolonych użytkowników.**

5. **Konserwacja elektronarzędzi.** Sprawdzić urządzenie pod kątem rozregulowania i zamocowania ruchomych części, pęknięcia elementów i wszelkich innych czynników, które mogą wpłynąć na pracę elektronarzędzia. W razie uszkodzenia, urządzenie należy naprawić przed użyciem. *Przyczyną wielu wypadków spowodowanych jest przez brak odpowiedniej konserwacji elektronarzędzi.*
6. **Narzędzia skrawające powinny być ostre i czyste.** *Odpowiednio utrzymane narzędzia skrawające z ostrymi krawędziami tnącymi są mniej podatne na zakleszczenie i można łatwiej nad nimi panować.*
7. **Elektronarzędzi, akcesoriów, narzędzi itp. należy używać zgodnie z niniejszą instrukcją, biorąc pod uwagę warunki pracy i prace, które mają być wykonywane.** *Używanie elektronarzędzi niezgodnie z ich przeznaczeniem może prowadzić do niebezpiecznych sytuacji.*
8. **Uchwyty i powierzchnie chwytowe należy przechowywać w suchym, czystym miejscu, wolnym od oleju i smaru.** *Śliskie uchwyty i powierzchnie chwytowe nie pozwalają na bezpieczne używanie i kontrolowanie urządzenia w nieoczekiwanych sytuacjach.*

Serwisowanie

1. **Elektronarzędzie powinno być serwisowane przez wykwalifikowane osoby z użyciem identycznych części zamiennych.** *Zapewni to utrzymanie bezpieczeństwa elektronarzędzia.*

Ostrzeżenia dotyczące bezpieczeństwa

Ostrzeżenia dotyczące nożyc do żywoplotu:

1. **Nie zbliżać żadnych części ciała do ostrza. Nie usuwać uciętego materiału ani nie trzymać materiału przeznaczonego do cięcia, gdy ostrza się poruszają.** *Po wyłączeniu wyłącznika ostrza nadal się ruszają. Jeden moment nieuwagi podczas używania nożyc może skutkować poważnymi urazami.*
2. **Nożyce do żywoplotu należy nosić trzymając je za uchwyt z zatrzymanym ostrzem i uważając, aby nie naciskać wyłącznika zasilania.** *Prawidłowe noszenie nożyc do żywoplotu zmniejsza ryzyko przypadkowego uruchomienia i wynikających z tego urazów ciała spowodowanych przez ostrza.*
3. **Podczas transportowania lub przechowywania nożyce powinny być zawsze zabezpieczone za pomocą osłony ostrza.** *Prawidłowe obchodzenie się z nożycami do żywoplotu zmniejsza niebezpieczeństwo urazów ciała spowodowanych przez ostrza.*
4. **Podczas usuwania zakleszczonego materiału lub serwisowania urządzenia wszystkie wyłączniki zasilania muszą być wyłączone, a przewód zasilający odłączony.** *Niespodziewane uruchomienie nożyc do żywoplotu podczas usuwania zakleszczonego materiału lub serwisowania może spowodować poważne urazy.*
5. **Nożyce do żywoplotu należy kłaść na izolowanych, antypoślizgowych powierzchniach, ponieważ ostrze może zetknąć się z ukrytymi przewodami lub jego własnym przewodem.** *Zetknięcie ostrza z przewodem podłączonym do prądu może doprowadzić do tego, że metalowe zewnętrzne elementy będą również pod napięciem i wywołają porażenie operatora*

prądem elektrycznym.

- 6. Wszystkie przewody elektryczne i kable powinny znajdować się z dala od obszaru cięcia.** *Przewody i kable elektryczne mogą być ukryte w żywopłotach lub krzewach i zostać przypadkowo przecięte przez ostrze.*
- 7. Nie używać nożyc do żywopłotu w złych warunkach pogodowych, zwłaszcza gdy istnieje ryzyko wyładowania atmosferycznego.** *Zmniejszy się wtedy ryzyko uderzenia pioruna.*

Redukcja wibracji i hałasu

Aby ograniczyć wpływ hałasu i wibracji, należy ograniczyć czas pracy, stosować tryby pracy o niskim poziomie wibracji i niskim poziomie hałasu, a także nosić środki ochrony indywidualnej.

Aby zminimalizować ryzyko narażenia na wibracje i hałas, należy brać pod uwagę następujące punkty:

1. Używać produktu zgodnie z jego przeznaczeniem, konstrukcją i niniejszą instrukcją.
2. Zadbaj o to, aby urządzenie było utrzymywane w dobrym stanie i odpowiednio konserwowane.
3. Używanie odpowiedniego osprzętu urządzenia - w dobrym stanie technicznym.
4. Trzymać mocno za uchwyty/powierzchnie chwytowe.
5. Produkt należy utrzymywać zgodnie z niniejszą instrukcją i odpowiednio smarować (w razie potrzeby).
6. Należy zaplanować harmonogram pracy, aby rozłożyć używanie urządzenia o wysokim poziomie wibracji na dłuższy okres czasu.
7. Długotrwałe używanie produktu naraża użytkownika na wibracje, które mogą powodować szereg stanów, wspólnie określanych jako zespół wibracji rąk i ramion (HAVS), np. palce robią się białe; jak również określone choroby, takie jak zespół cieśni nadgarstka.

Ostrzeżenia dotyczące bezpieczeństwa

Aby zmniejszyć to ryzyko podczas korzystania z produktu, należy zawsze nosić rękawice ochronne i utrzymywać dłonie w ciepły stanie.

Sytuacje awaryjne

Należy zapoznać się z użytkowaniem tego produktu na podstawie niniejszej instrukcji obsługi. Zapamiętać zalecenia dotyczące bezpieczeństwa i stosować je podczas późniejszej pracy. Pomoże to zapobiec ryzykom i zagrożeniom.

1. **Należy zawsze zachować czujność podczas używania produktu, aby móc wcześniej wykrywać i usuwać zagrożenia. Szybka interwencja może zapobiec poważnym obrażeniom i uszkodzeniom mienia.**
2. **W przypadku usterki wyłączyć produkt i odłączyć zasilanie. Przed ponownym użyciem należy zlecić sprawdzenie produktu wykwalifikowanej osobie i w razie potrzeby oddać produkt do naprawy.**

Pozostałe zagrożenia

Nawet gdy produkt jest używany zgodnie ze wszystkimi zasadami bezpieczeństwa, pozostaje pewne potencjalne ryzyko obrażeń i uszkodzeń. Następujące zagrożenia mogą wystąpić w związku z konstrukcją tego produktu:

1. Zagrożenie zdrowia wynikające z emisji drgań, jeżeli produkt jest użytkowany przez dłuższy czas lub nie jest odpowiednio kontrolowany i konserwowany.
2. Urazy i uszkodzenia mienia spowodowane złamaniem elementów lub nagłym uderzeniem w ukryte obiekty podczas używania.















3. Niebezpieczeństwo obrażeń i szkód materialnych spowodowanych przez latające przedmioty.



OSTRZEŻENIE! Produkt podczas pracy wytwarza pole elektromagnetyczne. Pole to może w pewnych okolicznościach zakłócać działanie aktywnych lub pasywnych implantów medycznych. Aby zmniejszyć ryzyko poważnych lub śmiertelnych obrażeń, przed użyciem tego produktu zalecamy osobom z implantami medycznymi skonsultowanie się z lekarzem i producentem implantu medycznego.

Symbole

Na produkcie, tabliczce i w instrukcji znajdują się między innymi następujące symbole i skróty: Należy się z nimi zapoznać, aby zmniejszyć ryzyko, takie jak obrażenia ciała i uszkodzenia mienia.

V~	wolt (napięcie przemienne)	Hz	herc
/min lub min ⁻¹	na minutę	W	wat
g	gram	kg	kilogram
mm	milimetr	cm	centymetr
m	metr	dB(A)	decybele (ważony A)
m/s ²	metr na sekundę kwadrat		
	Blokowanie w celu zamocowania lub zabezpieczenia		Odblokowanie / w celu zwolnienia
	Przeczytać instrukcję obsługi.		Uwagi
			Ostrożnie / ostrzeżenie
xxWyy	kod daty produkcji; rok produkcji (20xx) i tydzień produkcji (Wyy).		
	Używać ochrony słuchu.		Używać ochrony oczu.
	Nosić maskę przeciwpyłową.		Nosić rękawice ochronne.
	Nosić antypoślizgowe obuwie ochronne.		
	Nosić przylegającą odzież ochronną.		
	Przed montażem, czyszczeniem, regulacją, konserwacją, schowaniem i transportem należy wyłączyć urządzenie, odłączyć je od prądu.		
	Nie narażać produktu na działanie deszczu ani wilgoci.		
	Nie zbliżać rąk do urządzenia tnącego!		



Przedmioty wyrzucane przez urządzenie mogą uderzyć w użytkownika lub osoby postronne. Podczas pracy inne osoby i zwierzęta muszą znajdować się w bezpiecznej odległości od urządzenia. Generalnie dzieci nie mogą wchodzić w obszar używania urządzenia.



W razie uszkodzenia lub zapłątania przewodu odłączyć produkt od prądu. **NIE DOTYKAĆ PRZEWODU PRZED ODŁĄCZENIEM OD PRĄDU.**



Gwarantowany poziom mocy akustycznej 101 dB.



Produkt ma klasę ochrony II. Oznacza to, że ma ulepszoną lub podwójną izolację.



Produkt jest zgodny z wymaganiami obowiązujących dyrektyw europejskich i zastosowane zostały metody oceny zgodności dla tych dyrektyw.



Z oceną zgodności UK.



Symbol WEEE Zużytych produktów elektrycznych nie należy wyrzucać razem z odpadami domowymi. Jeśli istnieje odpowiednia infrastruktura, należy stosować recykling. Aby uzyskać porady dotyczące recyklingu, należy skontaktować się z lokalnymi organami administracji lub najbliższym punktem sprzedaży.

Produkt

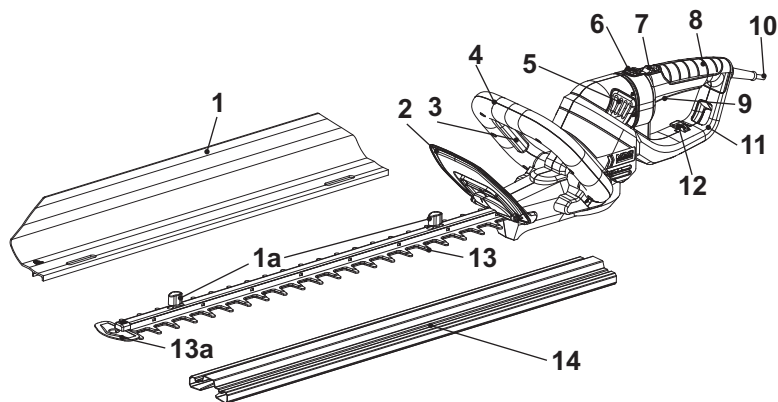

- | | |
|--|--------------------------------|
| 1. Zamiatarka | 7. Przycisk zwolnienia blokady |
| a. Gałka blokująca (x2) | 8. Uchwyt tylny |
| b. Szczelina (x2)* | 9. Wyłącznik główny |
| 2. Osłona przednia | 10. Kabel z wtyczką |
| 3. Wyłącznik bezpieczeństwa | 11. Osłona tylna |
| 4. Uchwyt przedni | 12. Uchwyt przewodu |
| 5. Odpowietrzniki | 13. Urządzenie tnące (ostrza) |
| 6. Pokrętko blokujące uchwytu obrotowego | a. Osłona ostrza |
| | 14. Osłona ostrza |



UWAGA: Elementy oznaczone symbolem * nie są pokazane na tym rysunku zbiorczym. Patrz odpowiedni rozdział niniejszej instrukcji.

Rozpakowanie

1. Rozpakować wszystkie elementy i położyć je na płaskiej, stabilnej powierzchni.
2. Usunąć wszystkie materiały opakowaniowe i ewentualne elementy transportowe.
3. Sprawdzić, czy zawartość dostawy jest kompletna i nieuszkodzona. W razie braku lub uszkodzenia elementów nie używać urządzenia i skontaktować się ze sprzedawcą. Używanie niekompletnego lub uszkodzonego produktu stanowi zagrożenie dla ludzi i mienia.
4. Sprawdzić, czy są wszystkie akcesoria i narzędzia potrzebne do montażu i używania urządzenia. Dotyczy to także odpowiednich środków ochrony indywidualnej.



OSTRZEŻENIE! Produkt i opakowanie nie są zabawkami dla dzieci! Nie wolno dzieciom bawić się foliowymi workami, blachami ani małymi elementami!
Niebezpieczeństwo uduszenia i udławienia się!

Potrzebne pozycje

(elementy niedostarczone)

Odpowiedni sprzęt ochrony indywidualnej

Odpowiedni przedłużacz do pracy na zewnątrz

Olej do ostrza

(elementy dostarczone)

Zamiatarka (1)

Ośłona ostrza (14)



UWAGA: Wymagane akcesoria zależą od planowanego zastosowania urządzenia. Można zwrócić się do sprzedawcy o poradę.

Ustawianie



OSTRZEŻENIE! Przed użyciem produktu należy zapoznać się z funkcjami obsługi i z całą instrukcją obsługi zwracając szczególną uwagę na zasady bezpieczeństwa i procedury obsługi. Nie podłączać produktu do prądu przed zdjęciem osłony ostrza (14).

Ośłona ostrza

1. Przed rozpoczęciem pracy zdjąć osłonę ostrza (14) z urządzenia tnącego (ostrza) (13) (rys. 1).
2. Schować osłonę ostrza (14) w bezpiecznym miejscu.

Ustawianie

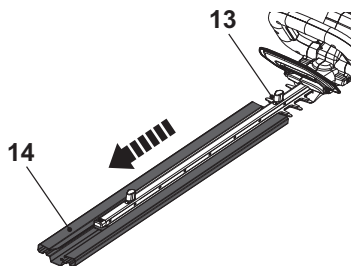

rys. 1



UWAGA: Always attach the blade cover (14) when the product is not in use, for storage and transportation. To attach the blade cover (14), align and push the blade cover onto the cutting device (blade) (13).

Zamiatarka



OSTRZEŻENIE! Podczas pracy przy urządzeniu tnącym (ostrzu) (13) i w jego pobliżu nosić rękawice ochronne! Nie wolno używać gołych rąk!



Zamiatarkę (1) można zamontować na urządzeniu tnącym (ostrzu) (13) w celu ułatwienia usuwania ścinek. Ustawienie zamiatarki (1) można zmieniać w zależności od planowanego użycia:

1. Usunąć ręcznie gałki blokujące (1a) w lewą stronę z nakrętek i umieścić je pod ręką (rys. 2, krok 1).
2. Ustawić zamiatarkę (1) i sprawdzić, czy jest dostosowana do przeznaczenia zgodnie z opisem na rys. 3.
3. Zrównać szczeliny (1b) zamiatarki (1) z nakrętkami urządzenia tnącego (ostrza) (13) i przytrzymać je (rys. 2, krok 2).
4. Zabezpieczyć ręcznie połączenia za pomocą gałek blokujących (1a) w prawą stronę (rys. 2, krok 3).

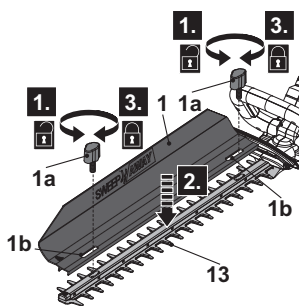

rys. 2

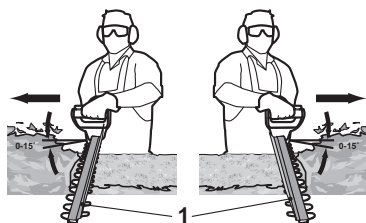

rys. 3

Podłączenie do prądu

Ze względów bezpieczeństwa produkt jest wyposażony w krótki przewód zasilający (10). Nie podłączać produktu bezpośrednio do prądu za pomocą tego przewodu zasilającego. Do pracy wymagany jest odpowiedni przedłużacz. Przy zakupie przedłużacza należy przestrzegać wymagań technicznych dla tego produktu.



UWAGA: Ze względów bezpieczeństwa wymagane jest, aby wtyczka dołączona do tego produktu była zawsze podłączona do przedłużacza! Przedłużacz musi być przystosowany do używania na zewnątrz z gniazdami zabezpieczonymi przed zachlapaniem wodą! Przedłużacz musi mieć odpowiednie wymiary i typ pasujący do produktu ($\geq 1,0 \text{ mm}^2$)!

Należy zawsze stosować zasilanie z zabezpieczeniem różnicowoprądowym (RCD).

1. Złożyć podwójnie przedłużacz do tyłu na długości około 30 cm od końca i przeprowadzić pętlę przez otwór tylnego zabezpieczenia 11 (rys. 4, krok 1).
2. Przeciągnąć przez uchwyt przewodu (12) i delikatnie pociągnąć za przewód, aby upewnić się, że jest dobrze zamocowany (rys. 4, krok 2).

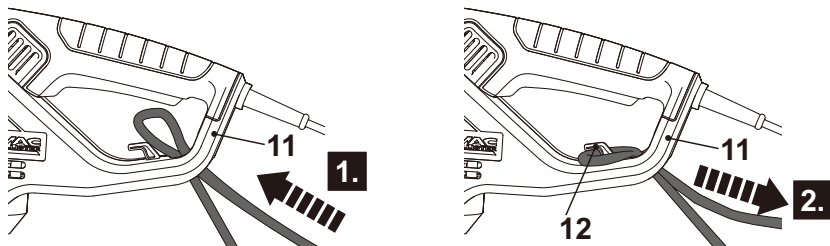

rys. 4

Podłączenie do prądu

3. Podłączyć przewód zasilający (10) do gniazdka przedłużacza (rys. 5).

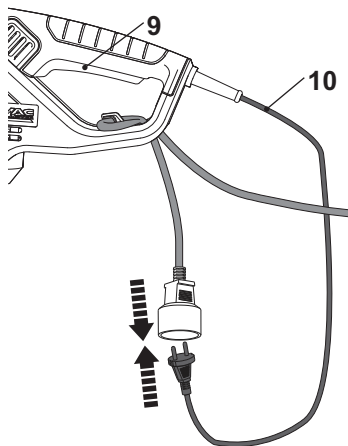

rys. 5

4. Wyłącznik główny (9) nie powinien być wciśnięty.
5. Podłączyć wtyczkę przedłużacza do odpowiedniego gniazdka.



OSTRZEŻENIE! Sprawdzić napięcie! Napięcie musi być zgodne z danymi z tabliczki znamionowej!

Używany przedłużacz musi być przystosowany do używania na zewnątrz z gniazdami zabezpieczonymi przed zachlapaniem wodą!

Przedłużacz musi mieć odpowiednie wymiary i typ pasujący do produktu!

- 1,5 mm² dla dług. do 60 m
- 2,5 mm² dla dług. do 100 m

6. Produkt jest gotowy do pracy.



Więcej szczegółów...

Funkcje produktu	20
Obsługa	23
Pielęgnacja i konserwacja	26
Usuwanie usterek	29
Recykling i utylizacja	30
Gwarancja	31
Dane techniczne	33
Deklaracja zgodności	35

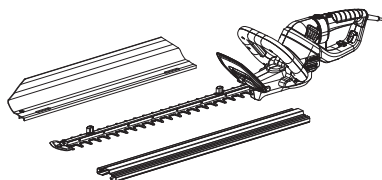

Przeznaczenie

Elektryczne nożyce do żywopłotu MHT70070 mają znamionową moc wejściową 700 W.

Produkt przeznaczony do cięcia i przycinania żywopłotów, krzewów i krzaków w przydomowych ogrodach. Należy przestrzegać maksymalnej grubości cięcia. Nie ciąć gałęzi przekraczających podaną maksymalną grubość.

Używanie produktu w deszczu lub wilgotnym środowisku jest zabronione.

Ze względów bezpieczeństwa niezbędne jest zapoznanie się z całą instrukcją obsługi przed pierwszym użyciem produktu oraz przestrzeganie zawartych w niej zaleceń.

Produkt jest przeznaczony wyłącznie do użytku domowego, a nie komercyjnego. Nie należy używać urządzenia celów innych, niż są tutaj wymienione.

Regulacja zamiatania



OSTRZEŻENIE! Podczas pracy przy urządzeniu tnącym (ostrzu) (13) i w jego pobliżu nosić rękawice ochronne! Nie wolno używać gołych rąk!



1. Wyłączyć produkt, odłączyć go od prądu.
2. Położyć nożyce do żywopłotu na odpowiedniej płaskiej powierzchni.
3. Odkręcić ręcznie gałki blokujące (1a) w lewą stronę z nakrętek urządzenia tnącego (ostrza) (13), ale nie usuwać ich (rys. 6, krok 1).
4. Założyć zamiatarkę (1) wzdłuż dwóch szczelin (1b) w żądanej pozycji (rys. 6, krok 2).
5. Zabezpieczyć ręcznie połączenia za pomocą gałek blokujących (1a) w prawą stronę (rys. 6, krok 3).

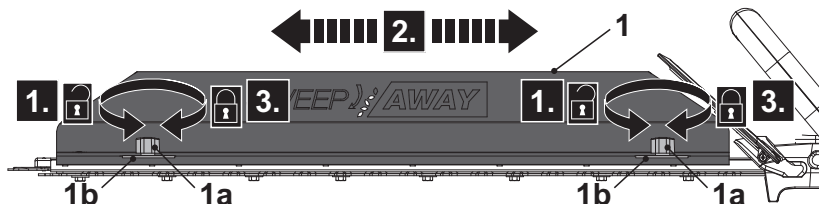

rys. 6



UWAGA: Ustawienie zamiatarki (1) można zmieniać w zależności od planowanego użycia. Szczegółowe kroki są opisane w rozdziale „Ustawianie->Zamiatarka”.

Obracanie tylnego uchwytu



UWAGA: Tylny uchwyt (8) może być obracany w lewą lub prawą stronę. Musi być on „zablokowany” w jednej z pięciu wyznaczonych pozycji: środkowej, 45° do prawej lub 45° do lewej, 90° do lewej lub 90° do prawej.



OSTRZEŻENIE! Dla bezpieczeństwa tylny uchwyt (8) nie może być obracany, gdy wyłącznik (9) jest wciśnięty. Nie wolno go ustawiać w pozycjach pomiędzy tymi pięcioma wyznaczonymi pozycjami, ponieważ mogłyby się obrócić podczas używania i stworzyć zagrożenie.

1. Wcisnąć przycisk blokady uchwytu obrotowego (6) i przytrzymać go (rys. 7, krok 1).
2. Obrócić lekko tylny uchwyt (8) w lewo lub prawo (rys. 7, krok 2).
3. Puścić przycisk blokady uchwytu obrotowego (6) i przestawiać dalej tylny uchwyt (8), aż zatrzaśnie się i nastąpi słyszalne kliknięcie.

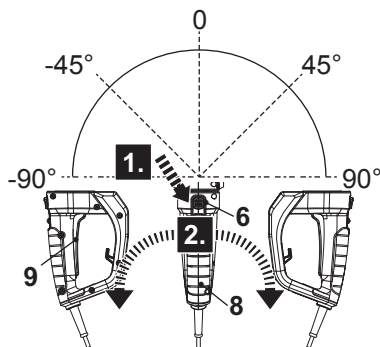

rys. 7

Włączanie i wyłączanie

1. Sprawdzić, czy urządzenie tnące (ostrze) (13) nie dotyka żadnych przedmiotów. Przed włączeniem produktu zdjąć osłonę ostrza (14) z urządzenia tnącego (ostrza) (13).
2. Jedną ręką trzymać produkt za przedni uchwyt (4), a drugą ręką za tylny uchwyt (8).
3. Wcisnąć wyłącznik bezpieczeństwa (3) i przytrzymać go w tej pozycji (rys. 8, poz. 1).
4. Najpierw pociągnąć do tyłu przycisk odblokowania (7) w celu odblokowania go (rys. 8, krok 2), następnie wcisnąć wyłącznik (10), aby włączyć produkt (rys. 8, krok 3).
5. Puścić wyłącznik (9) lub wyłącznik bezpieczeństwa (3), aby wyłączyć produkt.

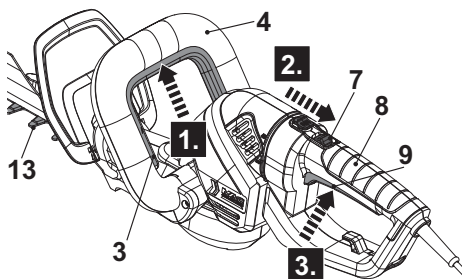

rys. 8

Obsługa ogólna

1. Przed użyciem sprawdzić urządzenie, jego kabel i wtyczkę oraz akcesoria pod kątem uszkodzeń. Jeśli urządzenie wygląda na uszkodzone lub zużyte, nie wolno go używać.
2. Sprawdzić dwa razy, czy narzędzie są prawidłowo zamocowane.
3. Produkt należy zawsze trzymać za uchwyty. Uchwyty powinny być suche, aby ręce się nie ślizgały.
4. Nożyce do żywopłotu są przeznaczone do używania przez operatora na poziomie ziemi, a nie z drabin ani innych niestabilnych podpór.
5. Odpowietrzniki muszą być czyste i nie mogą zawierać żadnych przedmiotów utrudniających przepływ powietrza. W razie potrzeby należy je wyczyścić miękką szczotką. Zatkane odpowietrzniki mogą być przyczyną przegrzania się i uszkodzenia urządzenia.
6. W razie zakłócenia podczas pracy lub wejścia innych osób do obszaru pracy urządzenie należy natychmiast wyłączyć. Przed położeniem należy poczekać, aż tarcza się całkowicie zatrzyma.
7. Nie nadwyręzać się podczas pracy. Należy robić regularne przerwy w celu utrzymania zdolności do koncentracji podczas pracy i pełnej kontroli nad urządzeniem.



OSTRZEŻENIE! W niektórych krajach przepisy określają, o jakich porach dnia i w jakie konkretne dni wolno używać produktów i jakie istnieją ograniczenia w tym zakresie. O szczegółowe informacje należy zwrócić się do lokalnego organu administracji. Należy przestrzegać przepisów dotyczących niezakłócania spokoju w sąsiedztwie. Nie naruszać przepisów administracyjnych.



OSTRZEŻENIE! Przewód zasilający i przedłużacz nie może dotykać urządzenia tnącego (ostrza) (13) podczas pracy!
Niebezpieczeństwo porażenia prądem!

Terminy podcinania

żywopłoty z zielonymi liśćmi

rośliny wiecznie zielone

iglaki i inne krzewy szybko rosnące

od czerwca do października

kwiecień i sierpień

co 6 – 8 tygodni

Podkaszanie



UWAGA: Starać się, aby urządzenie tnące było ustawione pod kątem około 15° względem powierzchni cięcia.

1. Upewnić się, że w obszarze roboczym nie ma ludzi ani zwierząt.
2. W razie potrzeby podłączyć zamiatarkę (1) do urządzenia tnącego (ostrza (13)).
3. Tylony uchwyt (8) musi być zablokowany w jednej z pięciu wyznaczonych pozycji.
4. Przed rozpoczęciem pracy obciąć i usunąć za pomocą odpowiedniego sekatora gałęzie grubsze niż maksymalna grubość cięcia.
5. Należy zawsze mocno trzymać produkt obiema rękami za przedni uchwyt (4) i tylny uchwyt (8). Nie używać produktu jedną ręką.
6. Nie spieszyć się i nie próbować ciąć zbyt dużo jednym ruchem urządzenia tnącego.
7. Najpierw ciąć z obu stron od dołu do góry. Zapobiegnie to wpadaniu ścinek na obszar, który ma być jeszcze cięty (rys. 9).
8. Po przycięciu boków przejść do góry. Starać się, aby urządzenie tnące było ustawione pod kątem około 15° do powierzchni cięcia (rys. 10).

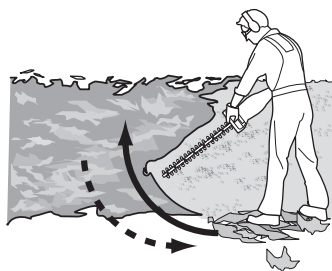

rys. 9

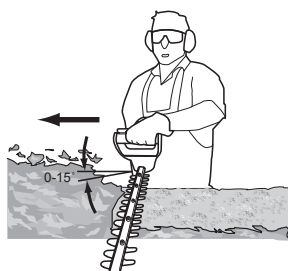

rys. 10

9. Podczas cięcia szerokich żywopłotów z widocznym obszarem cięcia, przesuwaj ostrze tnące lekko przez powierzchnię cięcia ruchem zamiatającym, zgodnie z kształtem żywopłotu lub krzewu. W celu uzyskania optymalnej wydajności cięcia zaleca się lekkie pochylenie ostrza tnącego w dół w kierunku ruchu.
10. Ciąć stopniowo, aby uzyskać lepszy wynik, zamiast próbować ciąć za jednym razem, jeśli cięty obszar jest długi (rys. 11); mniejsze ścinki są łatwiejsze do kompostowania.

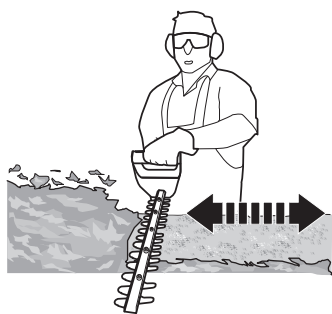

rys. 11



UWAGA: Przy kształtowaniu wskazane jest uzyskanie kształtu trapezu (rys. 12). Trapezoidalne cięcie odpowiada naturalnemu wzrostowi roślin i zapewnia optymalny wzrost żywopłotu, ponieważ dolny koniec żywopłotu będzie miał więcej światła.

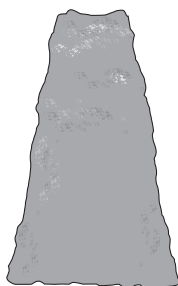

rys. 12

11. Nasmarować wewnętrzne powierzchnie ostrza, jeśli urządzenie tnące (ostrze) (13) przegrzewa się podczas pracy (13).



OSTRZEŻENIE! Czynność tę należy wykonywać tylko wtedy, gdy ostrze jest zatrzymane, a produkt jest wyłączony!

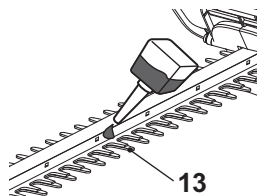

rys. 13

Po użyciu

1. Wyłączyć urządzenie, odłączyć je od prądu i poczekać, aż ostygnie.
2. W razie potrzeby założyć osłonę ostrza (14).
3. Sprawdzić, wyczyścić i schować urządzenie zgodnie z opisem.

Złote zasady pielęgnacji



OSTRZEŻENIE! Przed sprawdzaniem, konserwowaniem i czyszczeniem urządzenia należy wyłączyć urządzenie, odłączyć je od prądu i poczekać, aż ostygnie.



1. Produkt należy utrzymywać w czystym stanie. Usunąć odpady po każdym użyciu i przed schowaniem urządzenia.
2. Regularne i prawidłowe czyszczenie pomoże zapewnić bezpieczne użytkowanie i zwiększyć trwałość produktu.
3. Przed każdym użyciem sprawdzić produkt pod kątem zużytych i uszkodzonych elementów. Nie używać urządzenia, jeśli znajdują się w nim zepsute i zużyte elementy.



OSTRZEŻENIE! Naprawy i prace konserwacyjne wykonywać wyłącznie zgodnie z niniejszą instrukcją! Wszystkie inne prace muszą być wykonywane przez wykwalifikowanego specjalistę!

Generalne czyszczenie

1. Produkt czyścić wilgotną szmatką i mydłem o obojętnym pH. W miejscach trudno dostępnych używać pędzla.
2. W szczególności po każdym użyciu wyczyścić otwory wentylacyjne (5) za pomocą szmatki i szczotki.
3. Uporczywy pył usuwać za pomocą sprężonego powietrza (maksymalnie 3 bar).



UWAGA: Do czyszczenia produktu nie należy używać chemicznych, alkalicznych, ściernych ani agresywnych środków ani środków dezynfekujących, ponieważ mogą one być szkodliwe dla jego powierzchni.

4. Sprawdzić urządzenie pod kątem zużytych lub uszkodzonych elementów. Przed ponownym użyciem produktu, w razie potrzeby wymienić zużyte elementy lub skontaktować się z autoryzowanym centrum serwisowym w celu naprawy. Sprawdzić urządzenie pod kątem zużytych lub uszkodzonych elementów. Przed ponownym użyciem produktu, w razie potrzeby wymienić zużyte elementy lub skontaktować się z autoryzowanym centrum serwisowym w celu naprawy.

Urządzenie tnące (ostrza)



OSTRZEŻENIE! Podczas pracy przy urządzeniu tnącym i w jego pobliżu nosić rękawice ochronne! Do usuwania zanieczyszczeń używać odpowiednich narzędzi, np. szczotki lub drewnianego kija! Nie wolno używać gołych rąk!

1. Urządzenie tnące (ostrze, (13) należy utrzymywać w czystości i czyścić. Ścinki usuwać za pomocą szczotki.
2. Nanieść niewielką ilość odpowiedniego oleju na urządzenie tnące (ostrze) w celu zapewnienia odpowiedniej wydajności cięcia (rys. 13).

Przewód zasilający

Ze względów bezpieczeństwa, w razie uszkodzenia przewodu zasilającego musi on zostać wymieniony przez producenta, jego przedstawiciela lub inną wykwalifikowaną osobę.

Naprawy

Produkt nie zawiera żadnych elementów, które mogą być naprawiane przez konsumenta. Skontaktować się z autoryzowanym centrum serwisowym lub podobnie wykwalifikowaną osobą, aby zlecić jej sprawdzenie i naprawę.

Przechowywanie

1. Wyłączyć urządzenie, odłączyć je od prądu.
2. Produkt należy wyczyścić zgodnie z powyższym opisem.
3. Założyć osłonę ostrza (14) na urządzenie tnące (ostrze, 13).
4. Produkt i jego akcesoria należy przechowywać w miejscu ciemnym, suchym, zabezpieczonym przed mrozem i w dobrze wentylowanym.
5. Produkt należy przechowywać w miejscu niedostępnym dla dzieci. Idealna temperatura przechowywania wynosi od 10°C do 30°C.
6. Zalecamy używanie oryginalnego opakowania do przechowywania produktu oraz przykrywanie produktu za pomocą odpowiedniego płótna lub osłony celem zabezpieczenia przed pyłem.

Transport

1. Wyłączyć urządzenie, odłączyć je od prądu.
2. Założyć osłonę ostrza (14) na urządzenie tnące (ostrze) (13).
3. Produkt należy zawsze nosić za jego uchwyty (4, 8).
4. Chronić produkt przed silnymi uderzeniami i wstrząsami, które mogą wystąpić podczas transportu w pojazdach.
5. Zabezpieczyć produkt, aby zapobiec jego ześlizgnięciu lub przewróceniu się.

Usuwanie usterek

Podejrzane nieprawidłowości są często spowodowane przyczynami, które użytkownicy mogą usunąć we własnym zakresie. Dlatego należy sprawdzać produkt zgodnie z niniejszym punktem. W większości przypadków problem można szybko usunąć.



OSTRZEŻENIE! Wykonywać tylko czynności opisane w tej instrukcji! Jeśli użytkownik nie może sam usunąć problemu, wszelkie inne przeglądy, konserwacje i naprawy muszą być wykonywane przez autoryzowane centrum serwisowe lub specjalistów z podobnymi kwalifikacjami!

Problem	Możliwa przyczyna	Rozwiązanie
1. Urządzenie nie włącza się.	1.1. Brak podłączenia do prądu 1.2. Niesprawny przewód zasilający lub wtyczka. 1.3. Inna usterka elektryczna produktu.	1.1. Podłączyć do prądu 1.2. Kontrola przez specjalistę elektryka 1.3. Kontrola przez specjalistę elektryka
2. Produkt nie osiąga pełnej mocy.	2.1. Przedłużacz nie nadaje się do zasilania tego produktu. 2.2. Za niskie napięcie źródła zasilania (np. generatora). 2.3. Zatkane odpowietrzniki.	2.1. Użyć odpowiedniego przedłużacza 2.2. Podłączenie do innego źródła napięcia. 2.3. Wyczyścić odpowietrzniki.
3. Niezadowolający efekt	3.1. Ostrze jest tępe/ uszkodzone 3.2. Grubość gałęzi jest większa niż maks. grubość cięcia	3.1. Wymienić na nowe 3.2. Ciąć tylko gałęzie dostosowane do maks. grubości cięcia
4. Nadmierne drgania lub hałas	4.1. Ostrze jest tępe/ uszkodzone 4.2. Poluzowane śruby/ nakrętki	4.1. Wymienić na nowe 4.2. Dokręcić śruby/ nakrętki

Recykling i utylizacja



Zużytych produktów elektrycznych nie należy wyrzucać razem z odpadami domowymi. Jeśli istnieje odpowiednia infrastruktura, należy stosować recykling.



Aby uzyskać porady dotyczące recyklingu, należy skontaktować się z lokalnymi organami administracji lub najbliższym punktem sprzedaży.

Produkt jest dostarczany w opakowaniu, które chroni go przed uszkodzeniem podczas transportu. Opakowanie należy zachować do momentu sprawdzenia, czy wszystkie elementy zostały dostarczone, a produkt działa prawidłowo. Następnie opakowanie oddać do recyklingu.

Gwarancja

Przykładamy szczególną wagę do tego, aby wybierać materiały wysokiej jakości i stosować techniki produkcyjne, które umożliwiają tworzenie wytrzymałych, a zarazem atrakcyjnych produktów. Ten produkt ma gwarancję producenta na [2 lat], która obejmuje wady produkcyjne, począwszy od daty zakupu (zakup w sklepie) lub dostawy (zakup przez Internet) bez dodatkowych kosztów w przypadku normalnego (nieprofesjonalnego lub niekomercyjnego) użytku domowego.

Aby dokonać zgłoszenia reklamacyjnego, należy przedstawić dowód zakupu (np. paragon, fakturę lub inny dowód na mocy obowiązujących przepisów prawa). Dowód zakupu należy przechowywać w bezpiecznym miejscu. Gwarancja obejmuje produkty nowe; nie obejmuje produktów używanych lub z ekspozycji. Produkt zamienny objęty niniejszą gwarancją będzie nią objęty aż do wygaśnięcia okresu obowiązywania gwarancji oryginalnego produktu, chyba że określono inaczej w obowiązujących przepisach prawa.

Niniejsza gwarancja obejmuje wady i uszkodzenia produktu, pod warunkiem że produkt był używany zgodnie z przeznaczeniem oraz zamontowany, czyszczony i konserwowany zgodnie z informacjami zawartymi powyżej oraz w instrukcji obsługi, a także ze standardowymi praktykami (jeśli te praktyki nie są sprzeczne z instrukcją użytkownika).

Niniejsza gwarancja nie obejmuje wad ani uszkodzeń wynikających z normalnego zużycia lub uszkodzeń będących skutkiem niewłaściwego używania, montażu lub złożenia, a także zaniedbania, wypadku i modyfikacji produktu. Gwarancja nie obejmuje w żadnym wypadku dodatkowych kosztów (transportu, przenoszenia, montażu i demontażu, robocizny itd.) ani strat bezpośrednich lub pośrednich, chyba że określono inaczej w obowiązujących przepisach prawa.

Prawa wynikające z tej gwarancji obowiązują w kraju, w którym zakupiono produkt. Zapytania dotyczące gwarancji powinno się kierować do sklepu, w którym zakupiono produkt.

Niniejsza gwarancja jest dokumentem dodatkowym, który nie ma wpływu na ustawowe prawa konsumenta.

Jeśli produkt zakupiono w Polsce, niniejsza gwarancja nie wyklucza, nie ogranicza ani nie zawiesza uprawnień wynikających z przepisów prawa dotyczących gwarancji na wady zakupionego towaru.

Producent:

Kingfisher International Products Limited
3 Sheldon Square, W26PX Londyn, Wielka Brytania
www.kingfisher.com/products

Gwarancja

Dystrybutor:

Castorama Polska Sp. z o.o.

ul. Krakowiaków 78, 02-255 Warszawa, Polska

www.castorama.pl

Więcej szczegółów....

Dane techniczne

Informacje ogólne

>Napięcie znam., częstotliwość	: 230-240 V~,50 Hz
>Moc znam. wej.	: 700 W
>Znam. prędkość obr. bez obciąż. n_0	: 3800 min ⁻¹
>Długość ostrza	: 70 cm
>Maks. długość cięcia	: 65 cm
>Rozstaw zębów	: 33 mm
>Maks. średnica cięcia	: maks. 27 mm
>Klasa ochrony	: II / 
>Ciężar	: ok. 3,8 kg
>Długość przewodu zasilającego	: ok. 0,25 m
>Wymiary	: ok. 200*210*1245 mm

Wartości akustyczne

>Poziom ciśnienia akustycznego w miejscu operatora L_{pA}	: 91,33 dB(A)
>Niepewność K_{pA}	: 3 dB(A)
>Zmierzonego poziomu ciśnienia akustycznego L_{WA}	: 99,33 dB(A)
>Niepewność K_{WA}	: 1,84 dB(A)

Drgania na uchwycie

>Uchwyt przedni $a_{h,W}$: 3,492 m/s ²
>Uchwyt tylny $a_{h,W}$: 2,912 m/s ²
>Niepewność K	: 1,5 m/s ²

Wartości akustyczne zostały wyznaczone zgodnie z regulaminem badania hałasu podanym w normie EN 62841-4-2, z wykorzystaniem norm podstawowych EN ISO 11201 i EN ISO 3744.

Poziom natężenia dźwięku słyszanego przez operatora może przekroczyć 80 dB(A) i dlatego wymagane są środki ochrony słuchu.

Zadeklarowana całkowita wartość wibracji została zmierzona zgodnie ze znormalizowaną metodą (wg EN 62841-4-2) i może być wykorzystywana do porównania urządzeń. Zadeklarowana wartość wibracji drgań może być również wykorzystana do wstępnej oceny narażenia.

Dane techniczne



OSTRZEŻENIE! W zależności od rzeczywistych warunków używania produktu, wartość wibracji może różnić się od zadeklarowanej wartości łącznej. Należy stosować odpowiednie środki ochrony przed wibracjami. Należy uwzględnić cały proces pracy włącznie z pracą bez obciążenia i wyłączeniem.

Prawidłowe działania obejmują m.in. regularną konserwację i pielęgnację produktu i akcesoriów, utrzymywanie dłoni w ciepłym stanie, regularne przerwy oraz prawidłowe planowanie prac.

Objaśnienie etykiety oceny

Nożyce do żywopłotu: MHT70070

M = MAC ALLISTER

HT = Nożyce do żywopłotu

700 = moc znamionowa (W)

70 = długość ostrza (cm)

Deklaracja zgodności

Więcej szczegółów...



Manufacturer, Fabricant, Producător, Producător, Fabricante:

UK Manufacturer:

Kingfisher International Products Limited
3 Sheldon Square, London, W2 6PX
United Kingdom
www.kingfisher.com/products

EU Manufacturer:

Kingfisher International Products B.V.
Rapenburgerstraat 175E
1011 VM Amsterdam
The Netherlands
www.kingfisher.com/products

EN

www.diy.com
www.screwfix.com
www.screwfix.ie

To view instruction manuals online, visit
www.kingfisher.com/products

FR

www.castorama.fr
www.bricodepot.fr

Pour consulter les manuels d'instructions en ligne,
rendez-vous sur le site www.kingfisher.com/products

PL

www.castorama.pl

Aby zapoznać się z instrukcją obsługi online, odwiedź
stronę www.kingfisher.com/products

ES

www.bricodepot.es

Para consultar los manuales de instrucciones en línea,
visite www.kingfisher.com/products

PT

www.bricodepot.pt

Para consultar manuais de instruções online, visite
www.kingfisher.com/products

RO

www.bricodepot.ro

Pentru a consulta manualele de instrucțiuni online, vizitați
www.kingfisher.com/products

TR

www.koctas.com.tr

Kullanım kılavuzuna internet üzerinden ulaşmak için
www.kingfisher.com/products adresini ziyaret edin