

3663602813927
3663602813910
3663602813934



EN These instructions are for your safety. Please read them thoroughly before use and retain for future reference.

FR Ces instructions sont données pour votre sécurité. Lire attentivement ces instructions avant l'installation et les conserver pour référence.

PL Te instrukcje mają służyć Twojemu bezpieczeństwu. Należy je dokładnie przeczytać przed użyciem produktu i zachować na przyszłość.

DE Diese Anweisungen sind für Ihre Sicherheit. Bitte lesen Sie sie vor dem Gebrauch gründlich und bewahren sie für zukünftige Referenz auf.

RUS Данные инструкции приводятся в целях обеспечения безопасности. Внимательно прочитайте их перед использованием и сохраните на случай необходимости.

RO Aceste instrucțiuni sunt pentru siguranța dvs. Vă rugăm să le citiți cu atenție înainte de utilizare și să le păstrați pentru consultări viitoare.

ES Estas instrucciones son para su propia seguridad. Léelas atentamente antes de usar el producto y guárdelas para referencia futura.

PT Estas instruções são para sua segurança. Leia-as atentamente antes de utilizar e guarde-as para futura referência.

TR Bu talimatlar sizin güvenliğiniz içindir. Kullanmadan önce lütfen bunları dikkatlice okuyun ve ileride başvurmak üzere saklayın.



EN Use

RO Utilizare

FR Utilisation

ES Uso

PL Użytkowanie

PT Utilização

DE Benutzung

TR Kullanım

RUS Использование

EN	3
FR	5
PL	8
DE	10
RUS	12

RO	14
ES	16
PT	18
TR	20



EN Conversion table

DE Umrechnungstabelle

ES Tabla de conversión

FR Tableau de conversion

RUS Таблица перевода единиц

PT Tabela de conversão

PL Tabela przeliczeniowa

RO Tabel de conversie

TR Dönüştürme tablosu

22



EN Use FR Utilisation PL Użytkowanie DE Benutzung RU Использование
 ES Utilizare GB Uso PT Utilização TR Kullanım

Before you start

- Do not continue to apply pressure after the wrench clicks, as this may cause damage to both the wrench and the part being tightened.
- When you have finished using the wrench, undo the lock nut and reduce the torque setting to the minimum level for storage.

Functions and settings

- Hold the torque wrench with the graduation scale facing up, and unlock the knurled handle by turning the lock nut counter clockwise.
- Rotate the knurled handle until one of the zero graduations on the bevel edge is lined up with the vertical mark on the shaft, and is level with the closest reading below the required setting (Fig. 1).
- Turn the knurled handle clockwise until the required torque value is set (Fig. 2).
NOTE: One full turn of the handle will adjust a different amount depending on the size of the torque wrench. Please refer to Table 1 for the correct value.
- Once the required value has been set, lock the handle securely by turning lock nut clockwise and the wrench is now ready to use.
- Apply force to the torque wrench in a slow even movement until it "breaks" with an audible click, (indicating that the required torque has been applied) and then release the pressure to reset.
- When you have finished using the wrench, undo the lock nut and reduce the torque setting to the minimum level for storage.



IMPORTANT Do not continue to apply pressure after the wrench clicks, as this may cause damage to both the wrench and the part being tightened.

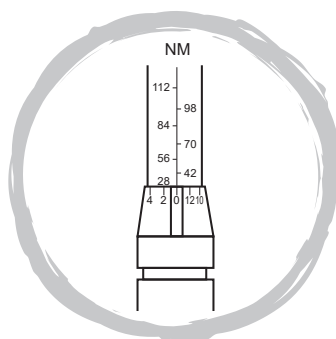

Fig. 1

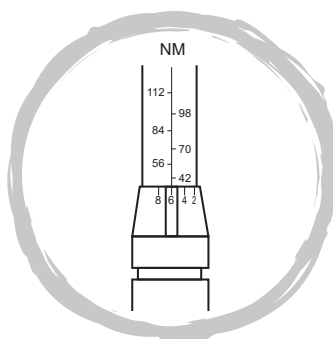

Fig. 2

Table 1

Item number:	Drive size:	Range:	Full turn / Increment
3663602813927	1/4"	5-25 Nm	4 Nm / 0.1 Nm
3663602813910	3/8"	21-112 Nm	14 Nm / 0.5 Nm
3663602813934	1/2"	42-210 Nm	28 Nm / 1 Nm

NOTE: This torque wrench is a precision measuring instrument and should be treated as such. If it is subjected to any excessive force or shock the accuracy may be compromised, and will require calibration.

Commercial guarantee

At Magnusson we take special care to select high quality materials and use manufacturing techniques that allow us to create ranges of products incorporating design and durability. That's why we offer a 5 year guarantee against manufacturing defects on our Torque wrench.

This product is guaranteed for 5 years from the date of purchase, if bought in store, or delivery, if bought online, for normal (non-professional or commercial) household use. You may only make a claim under this guarantee upon presentation of your sales receipt or purchase invoice. Please keep your proof of purchase in a safe place.

The guarantee covers product failures and malfunctions provided the Torque wrench was used for the purpose for which it is intended and subject to installation, cleaning, care and maintenance in accordance with standard practice and with the information contained above and in the user manual. This guarantee does not cover defects and damage caused by normal wear and tear of the Torque wrench and damage that could be the result of improper use, faulty installation or assembly, neglect, accident modification of the product or incorrect calibration. The guarantee is limited to parts recognised as defective. It does not, in any case, cover ancillary costs (movement, labour) and direct and indirect damage.

The accuracy of this Torque wrench is guaranteed for 1 year from time of purchase. It should be calibrated annually or following any accident or over-torque.

If the Torque wrench is defective during the guarantee period, then we reserve the right, at our discretion, to replace the defective Torque wrench with a product of equivalent quality and functionality or to provide a refund.

This guarantee only applies to the country of purchase or delivery and is not transferable to any other countries. This guarantee is non-transferable to any other person or product. Relevant local law will apply to this guarantee. This guarantee is in addition to and does not affect your statutory rights relating to faulty goods as a consumer.

Guarantee related queries should be addressed to a store affiliated with the distributor you purchased the Torque wrench from.

Distributor: B&Q plc, Chandlers Ford, Hants, SO53 3LE United Kingdom www.diy.com

SFD Limited, Trade House, Mead Avenue, Yeovil, BA22 8RT, United Kingdom www.screwfix.com



EN Use

FR Utilizare

FR Utilisation

ES Uso

PL Użytkowanie

PT Utilização

DE Benutzung

TR Kullanım

RU Использование

Avant de commencer

- Lorsque le déclic se fait entendre, ne pas appliquer de pression supplémentaire, car cela pourrait endommager la clé et la pièce serrée.
- Après utilisation, desserrer le contre-écrou et réduire le réglage de couple au niveau minimal avant de ranger la clé.

Fonctionnement et réglages

- Tenir la clé dynamométrique avec l'échelle graduée orientée vers le haut et débloquer la poignée moletée en tournant le contre-écrou dans le sens inverse des aiguilles d'une montre.
- Tourner la poignée moletée jusqu'à ce qu'une graduation zéro sur le bord biseauté vienne s'aligner sur le repère vertical situé sur le bras, au même niveau que la valeur inférieure la plus proche du réglage requis (Fig. 1).
- Tourner la poignée moletée dans le sens des aiguilles d'une montre jusqu'à obtenir la valeur de couple requise (Fig. 2).
REMARQUE : Selon la taille de la clé dynamométrique, un tour complet de la poignée permet de régler un couple différent. Se référer au Tableau 1 pour connaître la valeur correcte.
- Une fois la valeur correcte obtenue, tourner le contre-écrou dans le sens des aiguilles d'une montre pour bloquer fermement la poignée ; la clé est prête à être utilisée.
- Tourner la clé dynamométrique en appliquant lentement une force régulière jusqu'à ce qu'un déclic se fasse entendre (ce déclic indique que le couple nécessaire a été appliqué), puis relâcher la pression pour réinitialiser la clé.
- Après utilisation, desserrer le contre-écrou et réduire le réglage de couple au niveau minimal avant de ranger la clé.



IMPORTANT Lorsque le déclic se fait entendre, ne pas appliquer de pression supplémentaire, car cela pourrait endommager la clé et la pièce serrée.

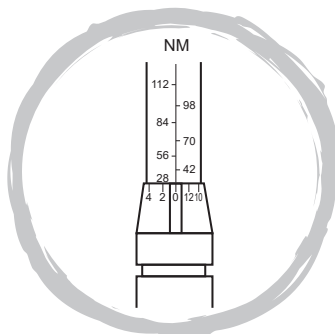

Fig. 1

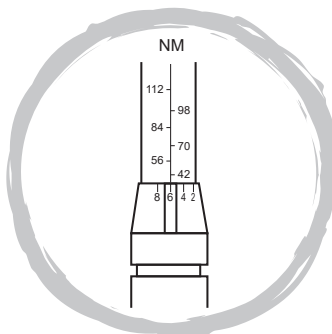

Fig. 2

Tableau 1

Référence :	Taille de douille :	Gamme :	Tour complet / Incrément
3663602813927	1/4"	5-25 Nm	4 Nm / 0.1 Nm
3663602813910	3/8"	21-112 Nm	14 Nm / 0.5 Nm
3663602813934	1/2"	42-210 Nm	28 Nm / 1 Nm

REMARQUE : Cette clé dynamométrique est un instrument de mesure de précision et doit être utilisée avec le plus grand soin. En cas d'impact ou d'application d'une force excessive, la précision peut être compromise. Un étalonnage peut alors être nécessaire.

Garantie commerciale

Chez Magnusson, nous veillons tout particulièrement à sélectionner des matériaux de haute qualité et à utiliser des techniques de fabrication qui nous permettent de créer des gammes de produits à la fois design et durables. Pour cette raison, nous offrons une garantie de 5 ans contre les défauts de fabrication de notre article, Clé dynamométrique.

Cet article est garanti pendant 5 ans à compter de la date d'achat, en cas d'achat en magasin, ou de la date de livraison, en cas d'achat sur Internet, pour une utilisation domestique normale (non commerciale, ni professionnelle). Toute réclamation dans le cadre de cette garantie se fera sur présentation du ticket de caisse ou de la facture d'achat. Veuillez conserver votre preuve d'achat dans un lieu sûr.

La garantie couvre les pannes et dysfonctionnements matériels à condition que l'article, Clé dynamométrique, ait été utilisé conformément à l'usage pour lequel il a été conçu et qu'il ait été installé, nettoyé et entretenu conformément aux règles standard et avec les informations présentes ci-dessus et dans le manuel d'utilisation. Cette garantie ne couvre pas les défauts et dommages causés par l'usure normale de l'article, Clé dynamométrique ni les dommages pouvant résulter d'une utilisation non conforme, d'une installation défectueuse ou d'une modification d'assemblage, liée à une négligence ou accidentelle ou étalonnage incorrect. La garantie est limitée aux pièces reconnues défectueuses. Elle ne couvre en aucun cas les coûts auxiliaires (transport, main d'œuvre) ni les dommages directs et indirects.

Le fonctionnement de cet article Clé dynamométrique est garanti pendant 1 an à compter de la date d'achat. Il doit être étalonné annuellement ou après un accident ou l'application d'un couple trop important.

Si l'article Clé dynamométrique est défectueux au cours de la période de garantie, nous nous réservons le droit, à notre discrétion, de remplacer l'article Clé dynamométrique défectueux par un produit de qualité et de fonctionnalité équivalentes ou d'effectuer un remboursement.

La garantie ne s'applique qu'au pays dans lequel l'achat ou la livraison a été effectué(e) et n'est pas transférable à d'autres pays. La garantie n'est pas transférable à une autre personne ou à un autre produit. Cette garantie est soumise à la législation locale applicable. Cette garantie s'ajoute à vos droits statutaires concernant les biens de consommation défectueux, sans les affecter.

Toute demande au titre de la garantie doit être adressée à un magasin affilié au distributeur auprès duquel vous avez acheté l'article, Clé dynamométrique.

Le distributeur auprès duquel vous avez acheté l'article, Clé dynamométrique, répond de tout défaut de conformité ou vice caché de l'article, Clé dynamométrique, conformément aux clauses suivantes :

Article L217-4 du Code de la consommation

Le vendeur doit livrer un bien conforme au contrat et répond des défauts de conformité existant lors de la livraison.

Il répond également des défauts de conformité résultant de l'emballage, des instructions de montage ou de l'installation lorsque celle-ci a été mise à sa charge par le contrat ou a été réalisée sous sa responsabilité.

Article L217-5 du Code de la consommation

Le bien est conforme au contrat :

1. S'il est propre à l'usage habituellement attendu d'un bien semblable et, le cas échéant :

- s'il correspond à la description donnée par le vendeur et possède les qualités que celui-ci a présentées à l'acheteur sous forme d'échantillon ou de modèle ;

- s'il présente les qualités qu'un acheteur peut légitimement attendre eu égard aux déclarations publiques faites par le vendeur, par le fabricant ou par son représentant, notamment dans la publicité ou sur l'étiquetage ;

2. Ou s'il présente les caractéristiques définies d'un commun accord par les parties ou est propre à tout usage spécial recherché par l'acheteur, porté à la connaissance du vendeur et que ce dernier a accepté.

Article L217-12 du Code de la consommation

Toute réclamation suite à un défaut de conformité est limitée à deux ans à compter de la livraison du bien.

Article L217-16 du Code de la consommation

Lorsque l'acheteur demande au vendeur, pendant le cours de la garantie commerciale qui lui a été consentie lors de l'acquisition ou de la réparation d'un bien meuble, une remise en état couverte par la garantie, toute période d'immobilisation d'au moins sept jours vient s'ajouter à la durée de la garantie qui reste à courir.

Cette période court à compter de la demande d'intervention de l'acheteur ou de la mise à disposition pour réparation du bien en cause, si cette mise à disposition est postérieure à la demande d'intervention.

Article 1641 du Code civil

Le vendeur est tenu de la garantie en cas de défauts cachés de la chose vendue qui la rendent impropre à l'usage auquel on la destine, ou qui diminuent tellement cet usage que l'acheteur ne l'aurait pas acquise, ou n'en aurait donné qu'un moindre prix, s'il les avait connus.

Article 1648 du Code civil

Toute réclamation résultant des vices cachés doit être faite par l'acheteur dans un délai de deux ans à compter de la découverte du vice.

Distributeur : Castorama France C.S. 50101 Templemars 59637 Wattignies CEDEX www.castorama.fr ;
BRICO DÉPÔT 30-32 rue de la Tourelle 91310 Longpont-sur-Orge France www.bricodepot.com



Use Utilisation Użytkowanie Benutzug Использование
 Utilizare Uso Utilização Kullanim

Przed rozpoczęciem użytkowania

- Nie wolno zwiększać nacisku po słyszalnym kliknięciu klucza, ponieważ może to spowodować uszkodzenie zarówno klucza, jak i mocowanej części.
- Po zakończeniu korzystania, w celu przechowywania należy odkręcić z klucza nakrętkę zabezpieczającą i zmniejszyć do minimalnego poziomu ustawienia momentu dokręcania.

Funkcje i ustawienia

- Trzymać klucz dynamometryczny ze skalą skierowaną do góry i odblokować uchwyt radełkowy (rękojeść), obracając nakrętkę zabezpieczającą w lewo (w kierunku przeciwnym do ruchu wskazówek zegara).
 - Obracać rękojeść do momentu, aż jedno z zer stopni na ściętej krawędzi pokryje się z pionowym znakiem na trzonku i będzie na równi z najbliższym odczytem poniżejżądanego ustawienia (rys. 1).
 - Obracać rękojeść w kierunku zgodnym z ruchem wskazówek zegara, aż zostanie ustawionażądana wartość momentu dokręcania (rys. 2).
- UWAGA:** Jeden pełen obrót uchwytu powoduje ustawienie innej ilości zależnie od wielkości klucza dynamometrycznego. Odpowiednie wartości należy dobrać na podstawie tabeli 1.
- Po ustawieniużądaney wartości ostrożnie zablokować uchwyt, obracając nakrętkę zabezpieczającą w prawo (w kierunku zgodnym z ruchem wskazówek zegara) — klucz jest teraz gotowy do użycia.
 - Powolnym, jedностajnym ruchem użyć siły klucza dynamometrycznego, aż będzie słyszalne kliknięcie (oznaczaające, że zastosowano wymagany moment siły), a następnie zwolnić nacisk w celu wyzerowania.
 - Po zakończeniu korzystania, w celu przechowywania należy odkręcić z klucza nakrętkę zabezpieczającą i zmniejszyć do minimalnego poziomu ustawienia momentu dokręcania.



WAŻNE nie wolno zwiększać nacisku po słyszalnym kliknięciu klucza, ponieważ może to spowodować uszkodzenie zarówno klucza, jak i mocowanej części.

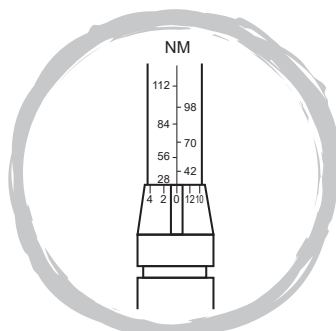

rys. 1

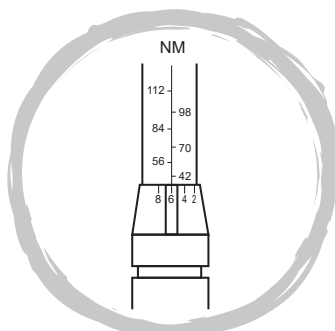

rys. 2

Tabela 1

Kod produktu:	Rozmiar końcówki:	Zakres momentu siły:	Pełen obrót / przyrost
3663602813927	1/4"	5-25 Nm	4 Nm / 0.1 Nm
3663602813910	3/8"	21-112 Nm	14 Nm / 0.5 Nm
3663602813934	1/2"	42-210 Nm	28 Nm / 1 Nm

UWAGA: Klucz dynamometryczny jest precyzyjnym przyrządem pomiarowym i w taki też sposób powinien być eksploatowany. Jeśli zadziała na niego zbyt duża siła lub wstrząs, może to mieć wpływ na dokładność przyrządu i będzie konieczna jego kalibracja.

Gwarancja

Firma Magnusson przykłada szczególną wagę do tego, aby wybierać materiały wysokiej jakości i stosować techniki produkcyjne, które umożliwiają tworzenie wytrzymałych, a zarazem atrakcyjnych produktów. Dlatego też oferujemy 5 lat gwarancję obejmującą wady produkcyjne na produkt Klucz dynamometryczny.

Ten produkt jest objęty gwarancją przez 5 lat od daty zakupu (zakup w sklepie) lub dostawy (zakup przez internet) w przypadku normalnego (nieprofesjonalnego) użytku domowego. W ramach tej gwarancji użytkownik może dokonać zgłoszenia reklamacyjnego wyłącznie po przedstawieniu paragonu lub faktury. Dowód zakupu należy przechowywać w bezpiecznym miejscu.

Gwarancja obejmuje awarie i usterki produktu, pod warunkiem że Klucz dynamometryczny wykorzystywano zgodnie z przeznaczeniem oraz że produkt ten był zamontowany, czyszczony, utrzymywany w dobrym stanie technicznym i konserwowany zgodnie ze standardową praktyką i informacjami zamieszczonymi powyżej oraz zawartymi w instrukcji obsługi. Ta gwarancja nie obejmuje wad i uszkodzeń wynikających z normalnego zużycia Klucza dynamometrycznego oraz uszkodzeń będących skutkiem niewłaściwego stosowania, montażu lub złożenia, a także zaniedbania, wypadku i modyfikacji produktu lub nieprawidłowa kalibracja. Gwarancja obejmuje tylko wadliwe części. Nie obejmuje ona w żadnym wypadku kosztów manipulacyjnych (przenoszenie, robocizna) oraz pośrednich i bezpośrednich uszkodzeń.

Dokładność tego Klucza dynamometrycznego jest gwarantowana przez rok od daty zakupu. Produkt należy kalibrować raz w roku lub po każdym upadku albo zbyt mocnym dokręceniu. Świadectwo wzorcowania jest ważne dla konkretnego egzemplarza i nie jest wykonywane przez producenta klucza.

W przypadku wykrycia wad produktu Klucz dynamometryczny w trakcie trwania gwarancji zastrzegamy sobie prawo, według własnego uznania, do wymiany wadliwego Klucza dynamometrycznego na inny produkt o takiej samej jakości i funkcjonalności lub zwrotu pieniędzy.

Niniejsza gwarancja obowiązuje wyłącznie w kraju zakupu lub dostawy i nie podlega przeniesieniu do żadnego innego kraju. Niniejsza gwarancja nie podlega przeniesieniu na jakąkolwiek inną osobę lub produkt. W przypadku niniejszej gwarancji zastosowanie ma odpowiednie prawo lokalne. Niniejsza gwarancja jest dokumentem dodatkowym, który nie ma wpływu na ustawowe prawa konsumenta w zakresie uszkodzonych towarów.

Pytania związane z gwarancją należy kierować do sklepu współpracującego z dystrybutorem, w którym zakupiono Klucz dynamometryczny.

Dystrybutor: Castorama Polska Sp. z o.o. ul. Krakowiaków 78, 02-255 Warszawa www.castorama.pl



Use Utilizări Utilisation Utilisation Use Utilization Use Benutzungs Benutzungs Benutzungs Benutzungs Benutzungs
 Utilizări Utilizări Utilizări Utilizări Utilizări Utilizări Utilizări Utilizări Utilizări Utilizări

Vor dem Start

- Üben Sie keinen Druck mehr aus, wenn der Drehmomentschlüssel klickt, da es ansonsten zu Schäden am Schlüssel und dem festzuziehenden Teil kommen kann.
- Lösen Sie nach Verwendung des Schlüssels die Rändelmutter und stellen Sie die Drehmomenteinstellung für die Lagerung auf den Mindestwert ein.

Funktion und Einstellungen

- Halten Sie den Drehmomentschlüssel mit der Graduierungsskala nach oben und entsperren Sie den Rändelgriff, indem Sie die Rändelmutter gegen den Uhrzeigersinn drehen.
- Drehen Sie den Rändelgriff, bis eine der Null-Graduierungen an der abgeschrägten Kante mit der vertikalen Markierung am Schaft ausgerichtet ist und mit dem ersten Wert unterhalb der gewünschten Einstellung auf einer Höhe liegt (Abb. 1).
- Drehen Sie den Rändelgriff im Uhrzeigersinn, bis die gewünschte Drehmomenteinstellung festgelegt ist (Abb. 2).
HINWEIS: Je nach Größe des Drehmomentschlüssels wird durch eine volle Drehung des Griffs ein anderer Wert eingestellt. Den richtigen Wert finden Sie in Tabelle 1.
- Sobald der gewünschte Wert eingestellt wurde, arretieren Sie den Griff, indem Sie die Rändelmutter im Uhrzeigersinn drehen, und schon ist der Schlüssel einsatzbereit.
- Üben Sie in einer langsamen, gleichmäßigen Bewegung Kraft auf den Drehmomentschlüssel aus, bis er mit einem hörbaren Klicken signalisiert, dass das gewünschte Drehmoment angewendet wurde. Nehmen Sie anschließend den Druck weg, um ihn zurückzusetzen.
- Lösen Sie nach Verwendung des Schlüssels die Rändelmutter und stellen Sie die Drehmomenteinstellung für die Lagerung auf den Mindestwert ein.



WICHTIG üben sie keinen druck mehr aus, wenn der drehmomentschlüssel klickt, da es ansonsten zu schäden am schlüssel und dem festzuziehenden teil kommen kann.



Abb. 1



Abb. 2

Tabelle 1

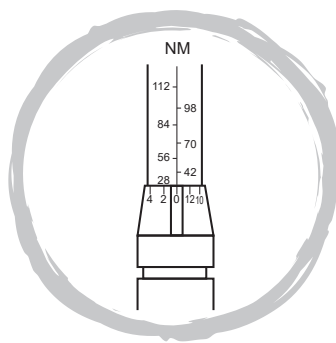
Artikelnummer:	Antriebsgröße:	Drehmoment:	Volle Drehung/Erhöhung
3663602813927	1/4"	5-25 Nm	4 Nm / 0.1 Nm
3663602813910	3/8"	21-112 Nm	14 Nm / 0.5 Nm
3663602813934	1/2"	42-210 Nm	28 Nm / 1 Nm

HINWEIS: Bei diesem Drehmomentschlüssel handelt es sich um ein Präzisionsmessinstrument und es sollte deshalb auch so gehandhabt werden. Wenn es übermäßig beansprucht oder Schlägen ausgesetzt wird, kann dies die Genauigkeit beeinträchtigen und es ist unter Umständen eine Neukalibrierung erforderlich.

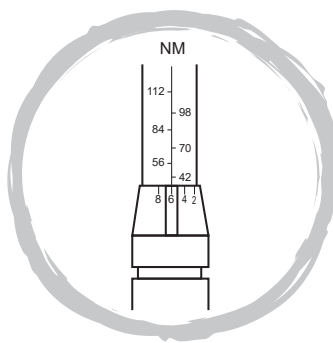
Kommerzielle Garantie

Bei Magnusson legen wir besonderen Wert auf qualitativ hochwertige Materialien und Herstellungsmethoden, mit denen wir Produktreihen erstellen können, die durch Design und Haltbarkeit hervorstechen. Daher gewähren wir 5 Jahre Garantie auf Fertigungsmängel an unseren Drehmomentschlüsseln.

Dieses Produkt verfügt über eine Garantie von 5 Jahre ab Kaufdatum, wenn es im Laden gekauft wurde, oder ab Lieferdatum, wenn es online gekauft wurde und für den normalen (nicht gewerbsmäßigen oder kommerziellen) Hausgebrauch verwendet wird. Sie können Garantieansprüche nur gegen Vorlage des Kaufbelegs oder der Rechnung geltend machen. Bewahren Sie den Kaufbeleg bitte an einem sicheren Ort auf.

Die Garantie deckt Produktversagen und -fehlfunktionen ab, vorausgesetzt Drehmomentschlüssel wurde für seinen vorgesehenen Zweck verwendet. Zudem unterliegt sie den im Benutzerhandbuch und obenstehend angegebenen Informationen sowie der Standardpraxis zu Installation, Reinigung, Pflege und Wartung. Diese Garantie gilt nicht für Defekte und Schäden, die durch normalen Verschleiß von Drehmomentschlüssel sowie aus unsachgemäßer Verwendung, inkorrekt Installation oder Montage, Nachlässigkeit, Unfällen, Produktmodifikationen oder falsche Kalibrierung entstanden sind. Die Garantie beschränkt sich auf die als mangelhaft anerkannten Teile. Sie deckt in keinem Fall Nebenkosten (Positionswechsel, Arbeitszeit) sowie direkte und indirekte Schäden ab.

Die Genauigkeit diese(r/s) Drehmomentschlüssel ist für 1 Jahr ab Kaufdatum garantiert. Es sollte jährlich bzw. nach etwaigen Unfällen oder Überdrehen kalibriert werden.

Wenn der Drehmomentschlüssel während der Garantiezeit Fehler aufweist, dann behalten wir uns das Recht vor, nach eigenem Ermessen den defekten Drehmomentschlüssel gegen ein Produkt gleicher Qualität und Funktionalität auszutauschen oder eine Erstattung anzubieten.

Diese Garantie gilt nur für das Land, in dem der Einkauf oder die Lieferung stattgefunden hat und ist nicht auf andere Länder übertragbar. Diese Garantie ist nicht auf andere Personen oder Produkte übertragbar. Für diese Garantie gelten die entsprechenden örtlichen Gesetze. Diese Garantie ist eine Ergänzung der gesetzlichen Rechte, die Sie als Verbraucher in Bezug auf fehlerhafte Produkte haben und beeinträchtigt sie in keiner Weise.

Fragen im Zusammenhang mit der Garantie sollten an ein an den Händler angegliedertes Geschäft gestellt werden, bei dem Sie Drehmomentschlüssel gekauft haben.

Haben Sie Drehmomentschlüssel im Geschäft gekauft, ist der Händler haftbar, wenn das Produkt gemäß (§ 312a (2) Absatz 1, 3 BGB, Art. 246 (1) (5) Einführungsgesetz zum Bürgerlichen Gesetzbuche – „EGBGB“) defekt ist. Haben Sie Drehmomentschlüssel online gekauft, ist der Händler haftbar, wenn das Produkt gemäß (Art. 246a 1 (1) Absatz 1 (8) Einführungsgesetz zum Bürgerlichen Gesetzbuche – „EGBGB“) defekt ist.

Händler: Screwfix Direct Limited Mühlheimer Straße 153 63075 Offenbach/Main www.screwfix.de



Use Utilization Użytkowanie Benützung **Использование**
 Utilizzare Uso Utilização Kullanım

Перед началом эксплуатации

- Не применяйте усилий к динамометрическому ключу, после того как услышите щелчок. Это может привести к поломке ключа и затягиваемой детали.
- После использования динамометрического ключа отверните стопорную гайку и установите минимальное значение момента затяжки.

Функциональность и настройки

- Держите динамометрический ключ шкалой вверх, разблокируйте рукоятку, поворачивая стопорную гайку против часовой стрелки.
- Вращайте рукоятку, пока одно из нулевых значений на горизонтальной шкале не сравняется с необходимым значением на вертикальной шкале на теле ключа и ближайшим, не превышающим необходимое значением на шкале (рис. 1).
- Вращайте рукоятку по часовой стрелке, пока не установите требуемое значение момента затяжки (рис. 2).
ПРИМЕЧАНИЕ: Один полный оборот рукоятки приводит к установке разных значений момента в зависимости от размера динамометрического ключа. Значения приведены в таблице 1.
- Установив необходимое значение, поверните стопорную гайку по часовой стрелке, чтобы зафиксировать рукоятку. Ключ готов к использованию.
- Плавно поверните ключ, пока не раздастся характерный щелчок (означающий, что было достигнуто выставленное значение момента затяжки), затем прекратите вращение.
- После использования динамометрического ключа отверните стопорную гайку и установите минимальное значение момента затяжки.



ВАЖНО не применяйте усилий к динамометрическому ключу, после того как услышите щелчок. Это может привести к поломке ключа и затягиваемой детали.



рис. 1



рис. 2

Таблица 1

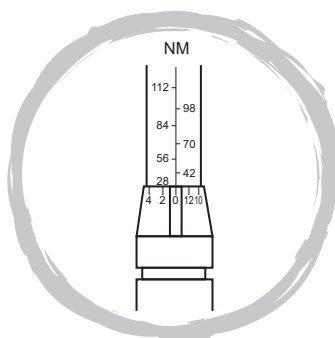
Штрих-код продукта:	Посадочный квадрат:	Диапазон измерений вертикальной шкалы:	Полный оборот / Диапазон измерений горизонтальной шкалы
3663602813927	1/4"	5-25 Nm	4 Nm / 0.1 Nm
3663602813910	3/8"	21-112 Nm	14 Nm / 0.5 Nm
3663602813934	1/2"	42-210 Nm	28 Nm / 1 Nm

ПРИМЕЧАНИЕ: Динамометрический ключ — это прецизионный инструмент, требующий бережного обращения. Падение динамометрического ключа или воздействие на него с чрезмерным усилием влияет на точность инструмента. После данных действий требуется калибровка.

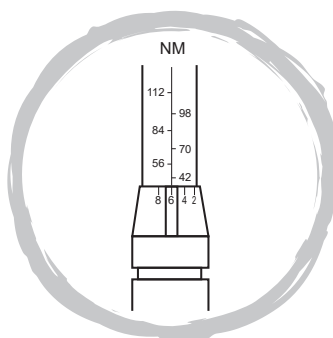
Коммерческой гарантии

В Magnusson мы уделяем особое внимание выбору материалов высшего качества и используем технологии изготовления, которые позволяют нам создавать одинаково стильные и надежные товары. Поэтому 5 лет поставляется с Динамометрический ключ гарантией на производственный брак.

5 лет гарантия на продукт действует со дня приобретения в магазине, доставке или покупке онлайн для обычного (не профессионального или коммерческого) бытового использования. Заявление гарантийных требований возможно только при предъявлении чека или счета-фактуры. Храните документы, подтверждающие совершение покупки, в безопасном месте.

Гарантия распространяется на дефекты и неисправности продукта при условии, что Динамометрический ключ использовался по назначению и его установка, очистка и техническое обслуживание проводились в соответствии с принятыми нормами и информацией, которая содержится в руководстве пользователя. Гарантийное обслуживание не распространяется на дефекты и повреждения, вызванные естественным износом Динамометрический ключ, и на повреждения, которые могли возникнуть по причине ненадлежащего использования, неправильной установки или сборки, неосторожности, модификации продукта при выполнении калибровки надлежащим образом. Гарантия распространяется только на детали, признанные неисправными. Ни при каких условиях гарантия не покрывает дополнительные расходы (транспортировку, работы), а также прямые и косвенные убытки.

На точность работы Динамометрический ключ предоставляется однолетняя гарантия со дня приобретения. Необходимо ежегодно выполнять калибровку продукта во избежание нечастных случаев или превышения крутящего момента.

Если в течение гарантийного срока в Динамометрический ключ будет обнаружен дефект, мы оставляем за собой право заменить неисправный Динамометрический ключ на аналогичный по качеству и функциональности продукт или возместить денежные средства.

Настоящая гарантия действует только в стране приобретения или доставки изделия и не может быть передана в любую другую страну. Настоящая гарантия не может быть передана другому лицу или покрывать другое изделие. В отношении настоящей гарантии действует применимое местное законодательство. Настоящая гарантия дополняет и не влияет на ваши предусмотренные законом права потребителя в отношении неисправных продуктов.

По любым вопросам гарантии, необходимо обращаться в магазин дистрибьютора, у которого вы приобрели Динамометрический ключ.

Импортер: ООО «Касторама РУС» Дербеневская наб., дом 7, стр 8 Россия, Москва, 115114 www.castorama.ru

Изготовитель для России: Да Цзюн Ко., ЛТД.

Адрес: № 147-5, Наньцзян Лэйн, округ Уфэн, город Тайчжун, 41359, Тайвань



Use Utilizare Utilisation Utilização Użytkowanie Benutzug Использование
 Utilizare Utilização Użytkowanie Benutzug Использование

Înainte de a începe

- Nu continuați să aplicați presiune după ce cheia face clic, deoarece acest lucru poate cauza atât deteriorarea cheii, cât și a piesei strănse.
- Atunci când nu mai utilizați cheia, desfaceți piulița de blocare și reduceți cuplul de torsiune la nivelul minim pentru depozitare.

Funcționare și setări

- Țineți cheia dinamometrică cu scara gradată în sus și deblocați mânerul striat prin rotirea piuliței de blocare în sens antiorar.
 - Rotiți mânerul striat până când una dintre gradațiile zero de pe margine este aliniată cu marcajul vertical de pe ax și este la nivel cu cea mai apropiată citire de sub setarea dorită (Fig. 1).
 - Rotiți mânerul striat în sens orar până când este setată valoarea de torsiune dorită (Fig. 2).
- NOTĂ:** O rotire completă a mânerului va ajusta un grad diferit, în funcție de dimensiunea cheii dinamometrice. Consultați Tabelul 1 pentru valoarea corectă.
- Odată ce valoarea dorită a fost setată, blocați mânerul prin rotirea piuliței de blocare în sens orar, iar cheia va fi gata de utilizare.
 - Aplicați presiune pe cheia dinamometrică printr-o mișcare ușoară uniformă până când se va auzi un clic, (indicând faptul că torsiunea dorită a fost aplicată) iar apoi eliberați presiunea pentru a reseta.
 - Atunci când nu mai utilizați cheia, desfaceți piulița de blocare și reduceți cuplul de torsiune la nivelul minim pentru depozitare.



IMPORTANT nu continuați aplicarea presiunii după ce cheia face clic, deoarece acest lucru poate cauza atât deteriorarea cheii, cât și a piesei strănse.

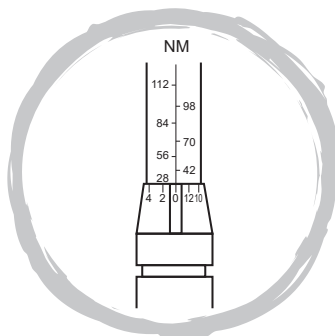

Fig. 1

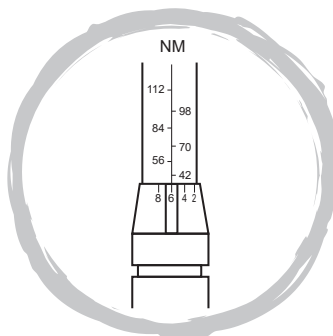

Fig. 2

Tabelul 1

Număr produs:	Dimensiune antrenare:	Gamă:	Rotire completă / Treaptă
3663602813927	1/4"	5-25 Nm	4 Nm / 0.1 Nm
3663602813910	3/8"	21-112 Nm	14 Nm / 0.5 Nm
3663602813934	1/2"	42-210 Nm	28 Nm / 1 Nm

NOTĂ: Această cheie dinamometrică este un instrument de măsurare de precizie și trebuie tratat ca atare. Dacă este supus unei forțe excesive sau șoc, precizia poate fi compromisă și va necesita calibrare.

Garanție comercială

În cadrul Magnusson avem mare grijă să selectăm materiale de înaltă calitate și să utilizăm tehnici de fabricare care ne permit să creăm game de produse care încorporează design și durabilitate. Din acest motiv oferim o garanție de 5 ani pentru defectele de fabricație ale Cheie dinamometrică.

Acest produs are garanție 5 ani de la data achiziției, dacă este cumpărat din magazin, sau livrat, dacă este cumpărat online, pentru uz casnic normal (neprofesional sau comercial). Puteți să faceți o solicitare sub acoperirea acestei garanții numai dacă prezentați chitanța de vânzare sau factura de achiziție. Păstrați dovada achiziției într-un loc sigur.

Această garanție acoperă defecțiunile și funcționarea necorespunzătoare a Cheie dinamometrică, cu condiția să fi fost utilizat conform destinației sale și sub rezerva instalării, curățării, îngrijirii și întreținerii în concordanță cu practica standard și cu informațiile cuprinse mai sus și în manualul de utilizare. Această garanție nu acoperă defectele și daunele cauzate de uzura normală a Cheie dinamometrică și daune ce pot fi rezultatul utilizării necorespunzătoare, instalării sau asamblării defectuoase, neglijenței, accidentelor, modificărilor aduse produsului, sau calibrare incorectă. Garanția este limitată la piesele recunoscute ca fiind defecte. În niciun caz nu acoperă costurile adiționale (deplasare, manoperă) și deteriorările directe și indirecte.

Acuratețea acestei Cheie dinamometrică este garantată 1 an de zile de la data achiziționării. Trebuie calibrată anual sau în urma oricărui accident sau cuplu de torsiune prea mare.

Dacă Cheie dinamometrică se defectează de-a lungul perioadei de garanție, atunci ne rezervăm dreptul, la discreția noastră, de a schimba Cheie dinamometrică defect cu un produs având aceeași calitate și funcționalitate sau de a restitui banii.

Această garanție se aplică numai în țara de achiziție sau de livrare și nu este transferabilă către nicio altă țară. Această garanție nu se poate transfera altor persoane sau produse. Această garanție este supusă legislației locale pertinente. Această garanție este suplimentară și nu vă afectează drepturile privind bunurile defecte în calitate de client.

Întrebările legate de garanție trebuie adresate unui magazin afiliat distribuitorului de la care ați achiziționat Cheie dinamometrică.

Un certificat de garanție suplimentar vă va fi înmănat în magazin, la cumpărarea produsului.

Distribuitor: SC Bricostore România SA Calea Giulești 1-3, Sector 6, București România www.bricodepot.ro



Use Utilizare Utilisation Użytkowanie Benützung Использование
 Utilizare Uso Utilização Utilização Kullanım

Antes de empezar

- No continúe aplicando presión después de que la llave haga clic, ya que esto podría causar daños tanto a la llave como a la pieza que está apretando.
- Cuando haya terminado de usar la llave, afloje la contratuerca y reduzca el ajuste del par de apriete al nivel mínimo para guardarla.

Funcionamiento y ajustes

- Mantenga la llave dinamométrica con la escala de graduación hacia arriba y desbloquee el mango estriado girando la contratuerca en sentido contrario a las agujas del reloj.
- Gire el mango estriado hasta que una de las marcas de cero del borde biselado quede alineada con la marca vertical del tubo y esté al mismo nivel que la lectura más próxima por debajo del ajuste requerido (Fig. 1).
- Gire el mango estriado en el sentido de las agujas del reloj hasta que se ajuste el valor de par de apriete requerido (Fig. 2).
NOTA: Una vuelta completa del mango ajusta un valor diferente en función del tamaño de la llave dinamométrica. Consulte la Tabla 1 para obtener el valor correcto.
- Una vez establecido el valor deseado, bloquee firmemente el mango girando la contratuerca en el sentido de las agujas del reloj y la llave estará lista para usar.
- Aplique fuerza a la llave dinamométrica con un movimiento lento y uniforme hasta que oiga un clic (que indica que el par requerido se ha aplicado) y, a continuación, libere la presión.
- Cuando haya terminado de usar la llave, afloje la contratuerca y reduzca el ajuste del par de apriete al nivel mínimo para guardarla.



IMPORTANTE no continúe aplicando presión después de que la llave haga clic, ya que esto podría causar daños tanto a la llave como a la pieza que está apretando.

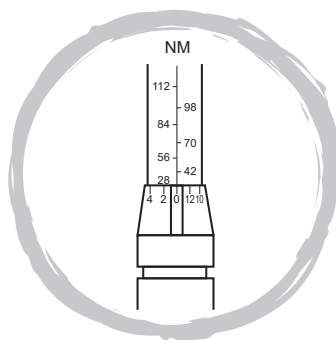

Fig. 1

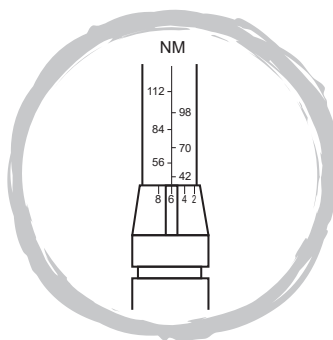

Fig. 2

Tabla 1

Referencia:	Tamaño del cuadradillo:	Intervalo:	Vuelta completa/Incremento
3663602813927	1/4"	5-25 Nm	4 Nm / 0.1 Nm
3663602813910	3/8"	21-112 Nm	14 Nm / 0.5 Nm
3663602813934	1/2"	42-210 Nm	28 Nm / 1 Nm

NOTA: Esta llave dinamométrica es un instrumento de medición de precisión y debe tratarse como tal. Si se somete a una fuerza excesiva o a golpes, la precisión puede verse comprometida, y requerirá una calibración.

Garantía comercial

En Magnusson nos preocupamos por seleccionar materiales de alta calidad y usar técnicas de fabricación que nos permiten crear gamas de productos que aportan diseño y durabilidad. Es por ello que ofrecemos 5 años de garantía contra defectos de fabricación en nuestro/a Llave dinamométrica.

Este producto está garantizado/a durante 5 años a partir de la fecha de compra, si se compra en la tienda, o de la fecha de entrega, si se compra por Internet, para uso normal doméstico (no profesional ni comercial). Conforme a esta garantía, solo puede hacer una reclamación previa presentación de su recibo o factura de compra. Conserve su comprobante de compra en un lugar seguro.

La garantía cubre los fallos de los productos y anomalías siempre y cuando el/la Llave dinamométrica se haya utilizado para los fines para los que está destinado y que su instalación, limpieza, cuidado y mantenimiento se haya efectuado de conformidad con la práctica habitual y con la información indicada anteriormente y en el manual del usuario. Esta garantía no cubre defectos ni daños causados por el desgaste normal del/de la Llave dinamométrica, ni daños que puedan derivarse de un uso indebido, instalación, almacenamiento o montaje defectuosos, negligencia, accidente, modificación del producto o calibración incorrecta. La garantía se limita a las piezas reconocidas como defectuosas. En ningún caso cubre los gastos accesorios (movimiento, mano de obra) ni los daños directos o indirectos.

La exactitud de este producto Llave dinamométrica está garantizada por 1 año a partir de la fecha de compra. Debe calibrarse anualmente o después de cualquier accidente o sobreapriete.

En caso de que se manifiesten defectos en el/la Llave dinamométrica durante el período de garantía, nos reservamos el derecho, a nuestra entera discreción, de sustituir el/la Llave dinamométrica defectuoso/a con un producto de calidad y funcionalidad equivalentes o reembolsar su importe.

Esta garantía solo se aplica en el país de compra o entrega y no es transferible a otros países. Esta garantía no es transferible a otros productos ni personas. La ley local pertinente será aplicable a esta garantía. Esta garantía es complementaria y no afecta a sus derechos legales relacionados con los productos defectuosos como consumidor.

Las consultas relacionadas con la garantía deberán dirigirse a una tienda afiliada con el distribuidor en el que adquirió el/la Llave dinamométrica.

Todos los gastos relacionados (transporte, instalación incorrecta), así como cualquier daño directo o indirecto quedan excluidos de la garantía.

El Distribuidor será responsable de los defectos de conformidad del/de la Llave dinamométrica según las disposiciones establecidas en los artículos 114 a 124 del Real Decreto Legislativo 1/2007, de fecha 16 de noviembre, por el que se aprueba el texto refundido de la Ley General de Protección de los Consumidores y Usuarios y otras leyes complementarias.

Distribuidor: Euro Depot España, S.A.U. c/ La Selva, 10 - Edificio Inblau A 1a Planta 08820-EI Prat de Llobregat
www.bricodepot.es



Use Utilisation Użytkowanie Benutzug Исползование
 Utilizzare Uso Utilização Kullanım

Antes de começar

- Não continue a aplicar pressão após ouvir um "clique" da chave; isto pode provocar danos na chave e na peça que está a apertar.
- Quando acabar de utilizar a chave, desaperte a porca de bloqueio e reduza o binário para o nível mínimo para armazenamento.

Função e configurações

- Segure a chave dinamométrica com a escala de graduação virada para cima e desbloqueie a pega recartilhada rodando a porca de bloqueio para a esquerda.
 - Rode a pega recartilhada até uma das graduações de zero na extremidade biselada ficar alinhada com a marca vertical no eixo e ao mesmo nível da leitura mais próxima abaixo da definição pretendida (Fig. 1).
 - Rode a pega recartilhada para a direita até definir o valor de binário necessário (Fig. 2).
- Nota:** Uma volta completa da pega irá ajustar uma quantidade diferente dependendo do tamanho da chave dinamométrica. Consulte a tabela 1 para ver o valor correto.
- Quando o valor pretendido tiver sido definido, bloqueie firmemente a pega rodando a porca de bloqueio para a direita; a chave está agora pronta a usar.
 - Aplique força na chave dinamométrica, num movimento lento e uniforme, até ouvir um "clique". Isto indica que foi aplicado o binário necessário. Em seguida, liberte a pressão para repor.
 - Quando acabar de utilizar a chave, desaperte a porca de bloqueio e reduza o binário para o nível mínimo para armazenamento.



IMPORTANTE não continue a aplicar pressão após ouvir um "clique" da chave; isto pode provocar danos na chave e na peça que está a apertar.

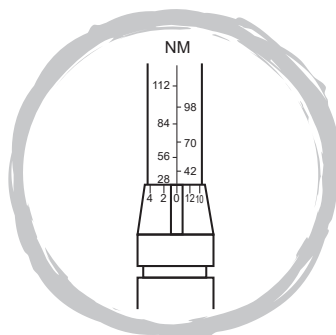

Fig. 1

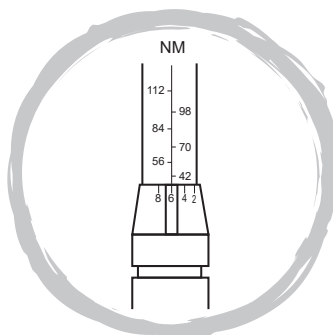

Fig. 2

Tabela 1

Número do item:	Tamanho do acionador externo:	Intervalo:	Volta completa/incremento
3663602813927	1/4"	5-25 Nm	4 Nm / 0.1 Nm
3663602813910	3/8"	21-112 Nm	14 Nm / 0.5 Nm
3663602813934	1/2"	42-210 Nm	28 Nm / 1 Nm

NOTA: Esta chave dinamométrica é um instrumento de medição de precisão e deve ser tratada como tal. Se for sujeita a força excessiva ou um impacto, a precisão pode ser afetada, sendo necessário calibrar.

Garantia comercial

Na Magnusson empenhamo-nos especialmente na seleção cuidada de materiais de elevada qualidade e utilizamos técnicas de fabrico que nos permitem criar gamas de produtos que incorporam design e durabilidade. Este é o motivo pelo qual disponibilizamos uma garantia de 5 anos que abrange defeitos de fabrico do seu Chave dinamométrica.

Este produto dispõe de garantia de 5 anos a partir da data de aquisição, se comprado em loja, ou de entrega, se comprado online, para utilização doméstica normal (não profissional ou comercial). Só pode apresentar uma solicitação ao abrigo desta garantia mediante apresentação do recibo de venda ou da fatura de compra. Guarde o comprovativo de compra num local seguro.

A garantia cobre avarias e falhas do produto, desde que o Chave dinamométrica tenha sido usado para os efeitos a que se destina e sujeito a instalação, limpeza, cuidado e manutenção em conformidade com as informações constantes do manual do utilizador. Esta garantia não cobre defeitos e danos causados por desgaste natural do Chave dinamométrica, nem danos que possam resultar de utilização, instalação ou montagem incorreta, negligência, acidentes ou modificações do produto Chave dinamométrica.

A garantia limita-se às peças identificadas como avariadas. Não abrange, em caso algum, custos auxiliares (deslocação, mão-de-obra) e danos diretos e indiretos.

A exatidão desta Chave dinamométrica é garantida durante 1 ano a partir da data de aquisição. Deve ser calibrada anualmente ou após um acidente ou um evento de binário excessivo.

Se o Chave dinamométrica avariar durante o período de vigência da garantia, reservamo-nos o direito de, a nosso critério, substituir o Chave dinamométrica avariado por um produto de qualidade e funcionalidade equivalentes, ou fornecer um reembolso.

Esta garantia aplica-se apenas ao país de aquisição ou entrega e não é transferível para qualquer outro país. Esta garantia não é transferível para qualquer outra pessoa ou produto. A esta garantia aplicam-se as leis locais relevantes. Esta garantia complementa e não afeta os seus direitos legais de consumidor relativamente a bens com defeito.

As questões relativas a garantia devem ser esclarecidas junto de uma loja afiliada ao distribuidor onde adquiriu o Chave dinamométrica.

[O distribuidor é responsável por quaisquer defeitos de conformidade do Chave dinamométrica, de acordo com os termos da lei relativa a garantias (Decreto-Lei N.º 67/2003), corrigido pelo Decreto-Lei N.º 84/2008.]

Distribuidor: Brico Depot Portugal SA Rua Castilho, 5 - 1.º esquerdo, sala 13 1250-066 Lisboa www.bricodepot.pt



ES Use

ES Utilizare

FR Utilisation

ES Uso

PL Użytkowanie

PT Utilização

DE Benutzung

TR Kullanım

RU Использование

Çalıştırmadan önce

- Anahtarla ve sıkıştırılan kısma zarar verebileceğinden anahtar takıldıktan sonra baskı uygulamaya devam etmeyin.
- Anahtarla işiniz bittiğinde depolama için kilitleme somununu açın ve tork ayarını minimum seviyeye düşürün.

Fonksiyon ve Ayarlar

- Torku, derecelendirme ölçeği yukarı bakacak şekilde tutun ve kilitleme somununu saat yönünün tersine çevirerek tırtıklı sapın kilidini açın.
- Eğimli kenardaki sıfır derecelendirmelerden biri, şaft üzerindeki dikey işaretle ve gereken ayarın altındaki en yakın değerle aynı hizaya gelene kadar tırtıklı sapı çevirin (Şek. 1).
- Tırtıklı sapı, gereken tork değeri ayarlanana kadar çevirin (Şek. 2).
NOT: Sap bir tam tur çevrildiğinde tork anahtarının boyutuna bağlı olarak farklı bir miktar ayarlanır. Doğru değer için lütfen Tablo 1'e bakın.
- Gereken değer ayarlandığında kilitleme somununu saat yönünde çevirerek sapı güvenli bir şekilde kilitleyin, böylece anahtar kullanıma hazır hale gelir.
- Tork anahtarı duyulabilir bir tık sesi (gereken torkun uygulandığını belirtir) ile "açılana" kadar tork anahtarına yavaş ve eşit bir şekilde güç uygulayın ve ardından sıfırlamak için baskı uygulamayı bırakın.
- Anahtarla işiniz bittiğinde depolama için kilitleme somununu açın ve tork ayarını minimum seviyeye düşürün.



ÖNEMLİ anahtarla ve sıkıştırılan kısma zarar verebileceğinden anahtar takıldıktan sonra baskı uygulamaya devam etmeyin.

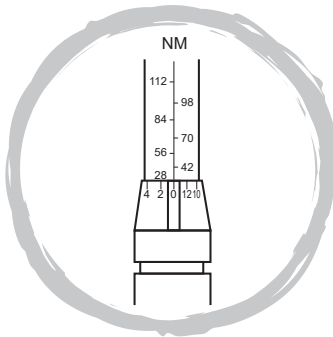

Şek. 1

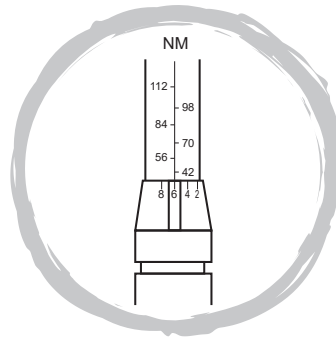

Şek. 2

Tablo 1

Parça numarası:	Rayba boyutu:	Aralık:	Tam tur dönüş / Artış
3663602813927	1/4"	5-25 Nm	4 Nm / 0.1 Nm
3663602813910	3/8"	21-112 Nm	14 Nm / 0.5 Nm
3663602813934	1/2"	42-210 Nm	28 Nm / 1 Nm

NOT: Bu tork anahtarı, hassas bir ölçme aletidir ve uygun şekilde kullanılmalıdır. Aşırı güce veya şoka maruz kalırsa doğruluk bozulabilir ve kalibrasyon gerekir.

Ticari Garanti

Magnusson markası için yüksek kaliteli malzemeler seçmeye ve tasarımı ve dayanıklılığı bir arada sunan ürün yelpazeleri oluşturmamızı sağlayan üretim tekniklerini kullanmaya özen gösteririz. Bu nedenle Tork anahtar ürününde karşılaşılabilecek üretim kusurları için 5 yıl süreli garanti sunarız.

Bu ürün normal (profesyonel veya ticari olmayan) evsel kullanım amacıyla mağazadan satın alınırsa satın alma tarihinden veya internet üzerinden satın alındıysa teslim tarihinden itibaren 5 yıl süreyle garanti kapsamındadır. Bu garanti kapsamında yalnızca satış makbuzunuzu veya faturanızı sunmanız şartıyla şikayette bulunabilirsiniz. Lütfen ürünü satın aldığınızda dair kanıtı güvenli bir yerde muhafaza edin.

Bu garanti, Tork anahtar ürününün yukarıda ve kullanım kılavuzunda yer alan bilgiler uyarınca amacına uygun kullanılmış ve montaja, temizliğe ve bakıma tabi tutulmuş olması şartıyla ürün bozulmalarını ve arızalarını kapsar. Bu garanti, Tork anahtar ürününün normal aşınma ve yıpranması sebebiyle ortaya çıkabilecek kusur ve hasarlar ile uygunsuz kullanım, yanlış kurulum veya montaj, ihmal, kaza, ürün modifikasyonu sebebiyle oluşabilecek hasarları veya hatalı kalibre kapsamaz. Garanti, sadece kusurlu olduğu kabul edilen parçalarla sınırlıdır. Ek maliyetler (taşıma, işçilik) ile doğrudan ve dolaylı hasarları hiçbir suretle kapsamaz.

Bu Tork anahtar ürününün doğruluğu, satın alma tarihinden itibaren 1 yıl garanti kapsamındadır. Yıllık olarak, herhangi bir kaza veya aşırı tork sonrasında kalibre edilmelidir.

Garanti süresi içinde Tork anahtar ürününün kusurlu olması halinde kendi takdirimize bağlı olarak kusurlu Tork anahtar ürününü kalite ve işlevsellik açısından eşdeğer bir ürünle değiştirme veya para iadesi yapma hakkımızı saklı tutarız.

Bu garanti yalnızca ürünün satın alındığı veya teslim edildiği ülke için geçerlidir ve başka ülkelere aktarılamaz. Bu garanti, başka bir kişiye veya ürüne aktarılamaz. Bu garanti için ilgili yerel kanunlar geçerlidir. Bu garanti, bir tüketici olarak arızalı mallara ilişkin temel haklarınıza ilave olarak verilir ve bu temel haklarınızı etkilemez.

Garantiye ilişkin sorular, Tork anahtar ürününü satın aldığınız distribütörün ilişkili olduğu mağazaya yönlendirilmelidir.

Distribütör: KOÇTAŞ YAPI MARKETLERİ TİC. A. Taşdelen Mah. Sırrı Çelik Bulvarı No: 5 34788 Taşdelen/Çekmeköy/İSTANBUL
Tel: +90 216 4300300 Faks: +90 216 4844313 www.koctas.com.tr



EN Conversion table
DE Umrechnungstabelle
ES Tabla de conversión

FR Tableau de conversion
RU Таблица перевода единиц
PT Tabela de conversão

PL Tabela przeliczeniowa
RO Tabel de conversie
TR Dönüşüm tablosu

- 1 Ft.Lb = 0.1383 MKg = 1.3556 Nm
- 1 MKg = 7.233 Ft.Lb = 9.806 Nm
- 1 Nm = 0.1019 Mkgs = 0.73756 Ft.Lb

Nm	Mkg	Ft.Lb
10.00	1.02	7.38
20.00	2.04	14.75
30.00	3.06	22.13
40.00	4.08	29.50
50.00	5.10	36.88
60.00	6.11	44.25
70.00	7.13	51.63
80.00	8.15	59.00
90.00	9.17	66.38
100.00	10.19	73.76
110.00	11.21	81.13
120.00	12.23	88.51
130.00	13.25	95.88
140.00	14.27	103.26
150.00	15.29	110.63
160.00	16.30	118.01
170.00	17.32	125.39
180.00	18.34	132.76
190.00	19.36	140.14
200.00	20.38	147.51
210.00	21.40	154.89
220.00	22.42	162.26
230.00	23.44	169.64
240.00	24.46	177.01
250.00	25.48	184.38

Ft.Lb	Mkg	Nm
10.00	1.38	13.56
15.00	2.07	20.34
20.00	2.77	27.12
25.00	3.46	33.90
30.00	4.15	40.69
35.00	4.84	47.47
40.00	5.53	45.25
45.00	6.22	61.03
50.00	6.92	67.81
55.00	7.61	74.59
60.00	8.30	81.37
65.00	8.99	88.15
70.00	9.68	94.93
75.00	10.37	101.71
80.00	11.06	108.49
85.00	11.76	115.27
90.00	12.45	122.06
95.00	13.14	128.84
100.00	13.83	135.62
105.00	14.52	142.40
110.00	15.21	149.18
115.00	15.90	155.96
120.00	16.60	162.74
125.00	17.29	169.52
130.00	17.98	176.30
135.00	18.63	183.08
140.00	19.36	189.86
145.00	20.05	196.64
150.00	20.75	203.43

**Manufacturer • Fabricant • Producent
Hersteller • Producător • Fabricante:**

UK Manufacturer:

Kingfisher International Products Limited,
1 Paddington Square, London, W2 1GG,
United Kingdom

EU Manufacturer:

Kingfisher International Products B.V.,
Rapenburgerstraat 175E,
1011 VM Amsterdam,
The Netherlands

EN

www.diy.com
www.screwfix.com
www.screwfix.ie

Customer Helpline (Freephone)
UK 0800 324 7818 uk@kingfisherservice.com
Eire 1800 932 230 eire@kingfisherservice.com

**To view instruction manuals online,
visit www.kingfisher.com/products**

FR

www.castorama.fr
www.bricodepot.fr
www.screwfix.fr

Assistance téléphonique (sans frais) :
0805 114 951 france@kingfisherservice.com

**Pour consulter les manuels d'instructions
en ligne, rendez-vous sur le site
www.kingfisher.com/products**

PL

www.castorama.pl

Infolinia dla klientów (bezpłatna):
800 121 2222 poland@kingfisherservice.com

**Aby zapoznać się z instrukcją obsługi online,
odwiedź stronę www.kingfisher.com/products**

RO

www.bricodepot.ro

Asistență clienți (apel gratuit):
0800 895 099 romania@kingfisherservice.com

**Pentru a consulta manualele de instrucțiuni
online, vizitați www.kingfisher.com/products**

ES

www.bricodepot.es

Línea de atención al cliente (número gratuito):
800 098 794 spain@kingfisherservice.com

**Para consultar los manuales de instrucciones
en línea, visite www.kingfisher.com/products**

PT

www.bricodepot.pt

Linha de atendimento ao cliente (gratuita):
800 814 566 portugal@kingfisherservice.com

**Para consultar manuais de instruções online,
visite www.kingfisher.com/products**

