

zuari

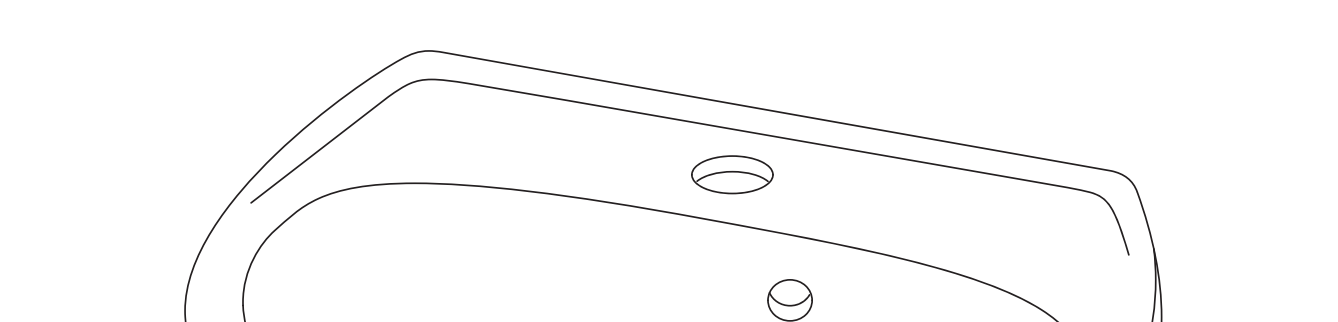

3663602768609

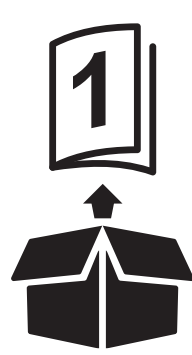

P1

EN	Contents	FR	Contenu	PL	Zawartość
DE	Inhalt	RUS	Содержание	RO	Conținut
ES	Contenido	PT	Conteúdo	TR	İçerikler

Safety 4

FR Sécurité 4
DE Sicherheit 6
ES Seguridad 6
PT Seguridade 7
TR Emniyet 9

Guarantee 4

FR Garantie 4
DE Gewähr 6
RUS Гарантия 7
ES Garantía 8
PT Garantia 8
TR Garanti 9

Installation 12

FR Installation 12
DE Installiert 12
RUS Установка 12
ES Instalación 12
PT Instalação 12
TR Kurulum 12

Care 14

FR Entretien 14
DE Pflege 14
RUS Уход 14
RO Igrijire 14
ES Cuidado 14
PT Cuidado 14
TR Bakım 14

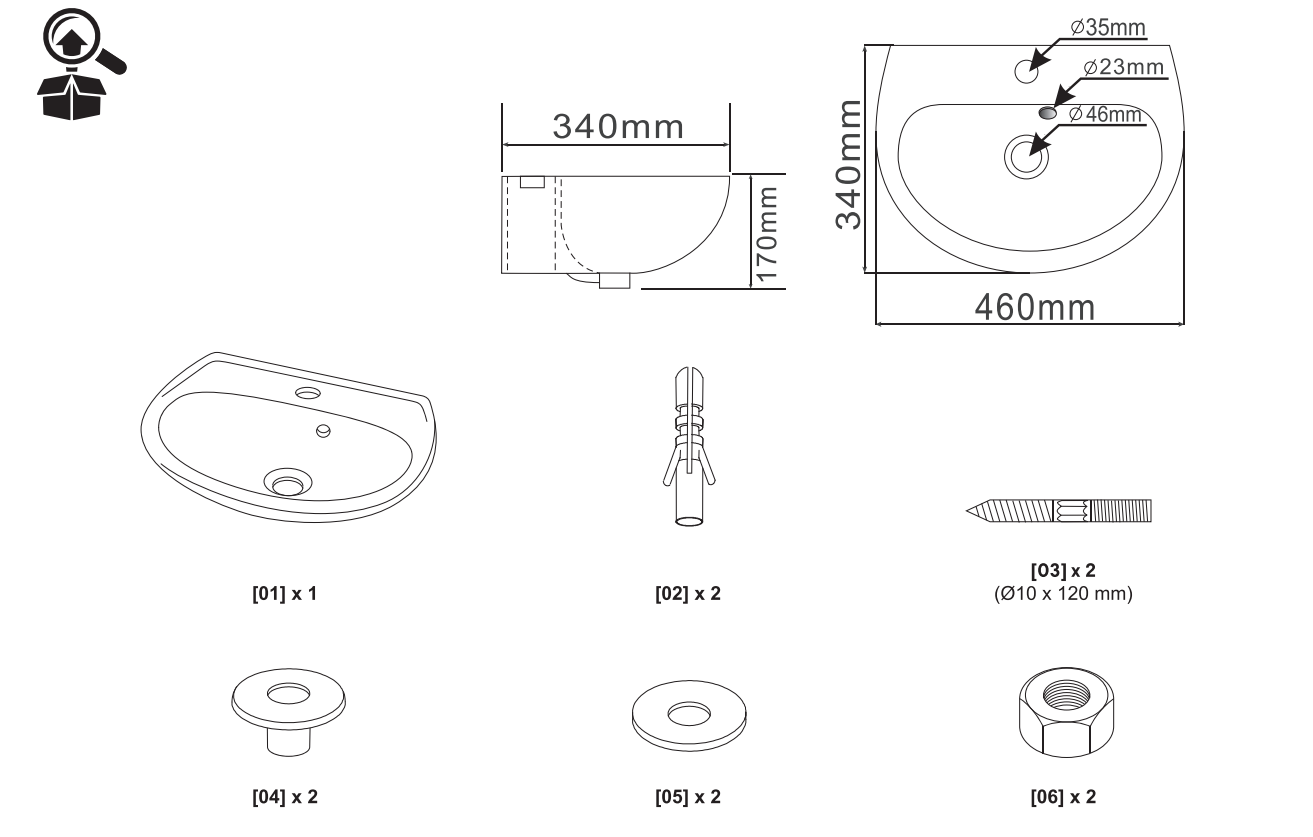
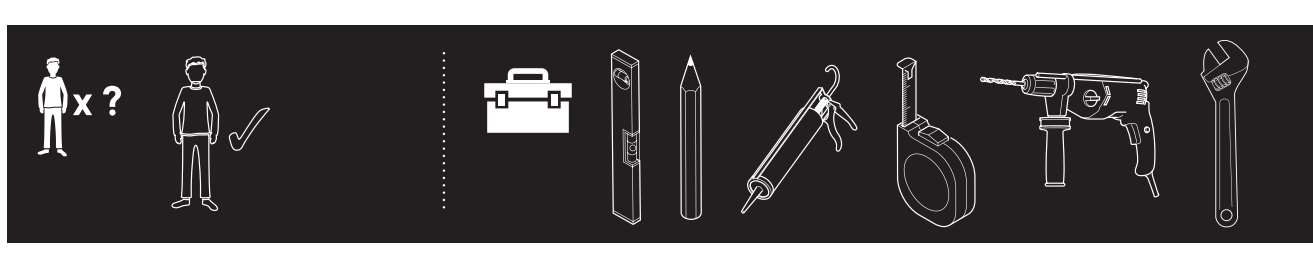
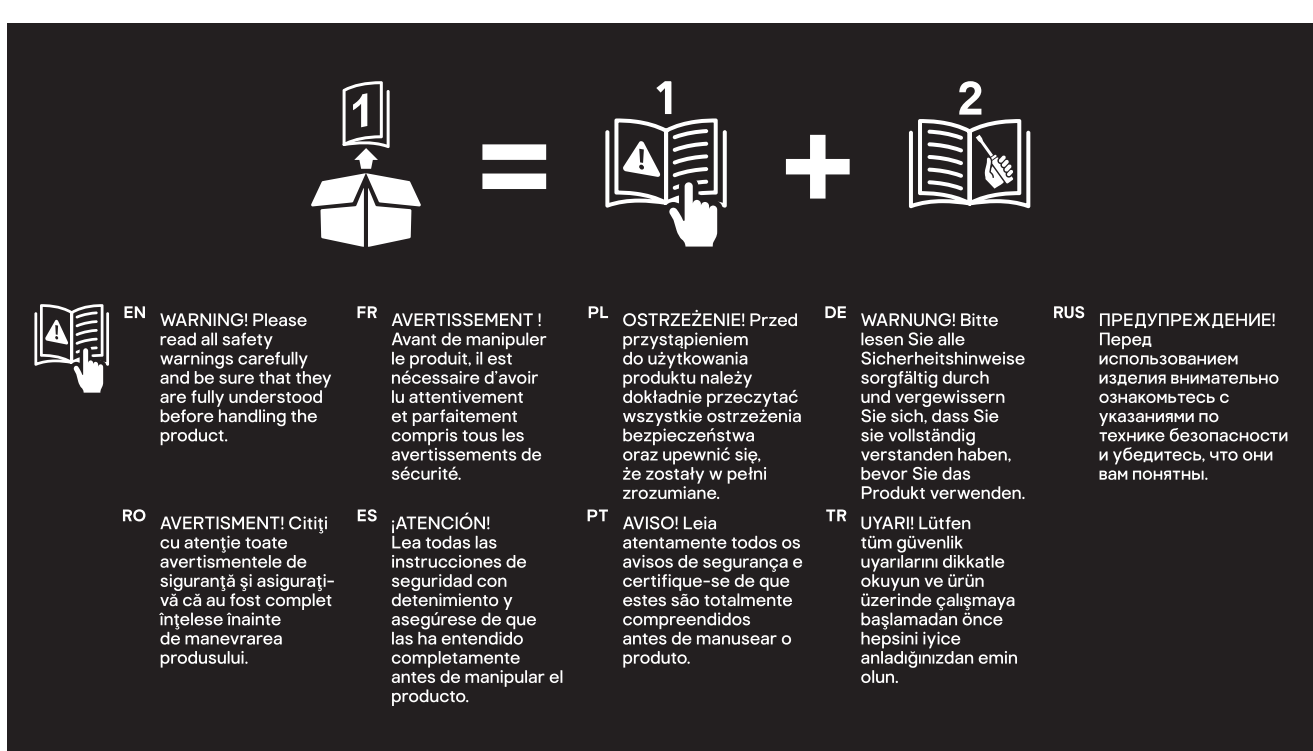

P2

EN	Safety	FR	Sécurité	PL	Bezpieczeństwo
DE	Sicherheit	RUS	Безопасность	RO	Siguranță
ES	Seguridad	PT	Segurança	TR	Emniyet

Garantia

FR Sécurité 4
DE Sicherheit 6
ES Seguridad 6
PT Seguridade 7
TR Emniyet 9

Ważne - zachowaj te informacje do wykorzystania w przyszłości. PRZECZYTAJ UWAGNIE

EN Safety 4
DE Sicherheit 6
ES Seguridad 6
PT Seguridade 7
TR Emniyet 9

Важно - сохраняйте эти сведения для использования в будущем. ИСПОЛЬЗОВАНИЕ ПОСЛЕДУЮЩИМ ПОЯВЛЕНИИ ИНФОРМАЦИИ.

FR Sécurité 4
DE Sicherheit 6
ES Seguridad 6
PT Seguridade 7
TR Emniyet 9

Important - guarde esta información para referencias futuras. LEA ATENTAMENTE.

FR Sécurité 4
DE Sicherheit 6
ES Seguridad 6
PT Seguridade 7
TR Emniyet 9

EN	Safety	FR	Sécurité	PL	Bezpieczeństwo
DE	Sicherheit	RUS	Безопасность	RO	Siguranță
ES	Seguridad	PT	Segurança	TR	Emniyet

Getting Started.

FR Sécurité 4
DE Sicherheit 6
ES Seguridad 6
PT Seguridade 7
TR Emniyet 9

Important - Retain This Information For Future Reference. READ CAREFULLY.

Pour bien commencer...

FR Sécurité 4
DE Sicherheit 6
ES Seguridad 6
PT Seguridade 7
TR Emniyet 9

Cuidado y Mantenimiento.

FR Sécurité 4
DE Sicherheit 6
ES Seguridad 6
PT Seguridade 7
TR Emniyet 9

Garantie.

FR Sécurité 4
DE Sicherheit 6
ES Seguridad 6
PT Seguridade 7
TR Emniyet 9

Entretien et Maintenance.

FR Sécurité 4
DE Sicherheit 6
ES Seguridad 6
PT Seguridade 7
TR Emniyet 9

Garantie.

FR Sécurité 4
DE Sicherheit 6
ES Seguridad 6
PT Seguridade 7
TR Emniyet 9

EN	Safety	FR	Sécurité	PL	Bezpieczeństwo
DE	Sicherheit	RUS	Безопасность	RO	Siguranță
ES	Seguridad	PT	Segurança	TR	Emniyet

FR Sécurité 4
DE Sicherheit 6
ES Seguridad 6
PT Seguridade 7
TR Emniyet 9

WAŻNE - zachowaj te informacje do wykorzystania w przyszłości. PRZECZYTAJ UWAGNIE

EN Safety 4
DE Sicherheit 6
ES Seguridad 6
PT Seguridade 7
TR Emniyet 9

Важно - сохраняйте эти сведения для использования в будущем. ИСПОЛЬЗОВАНИЕ ПОСЛЕДУЮЩИМ ПОЯВЛЕНИИ ИНФОРМАЦИИ.

FR Sécurité 4
DE Sicherheit 6
ES Seguridad 6
PT Seguridade 7
TR Emniyet 9

Important - guarde esta información para referencias futuras. LEA ATENTAMENTE.

FR Sécurité 4
DE Sicherheit 6
ES Seguridad 6
PT Seguridade 7
TR Emniyet 9

EN	Safety	FR	Sécurité	PL	Bezpieczeństwo
DE	Sicherheit	RUS	Безопасность	RO	Siguranță
ES	Seguridad	PT	Segurança	TR	Emniyet

Garantia

FR Sécurité 4
DE Sicherheit 6
ES Seguridad 6
PT Seguridade 7
TR Emniyet 9

Ważne - zachowaj te informacje do wykorzystania w przyszłości. PRZECZYTAJ UWAGNIE

EN Safety 4
DE Sicherheit 6
ES Seguridad 6
PT Seguridade 7
TR Emniyet 9

Важно - сохраняйте эти сведения для использования в будущем. ИСПОЛЬЗОВАНИЕ ПОСЛЕДУЮЩИМ ПОЯВЛЕНИИ ИНФОРМАЦИИ.

FR Sécurité 4
DE Sicherheit 6
ES Seguridad 6
PT Seguridade 7
TR Emniyet 9

Important - guarde esta información para referencias futuras. LEA ATENTAMENTE.

FR Sécurité 4
DE Sicherheit 6
ES Seguridad 6
PT Seguridade 7
TR Emniyet 9

EN	Safety	FR	Sécurité	PL	Bezpieczeństwo
DE	Sicherheit	RUS	Безопасность	RO	Siguranță
ES	Seguridad	PT	Segurança	TR	Emniyet

Garantia

FR Sécurité 4
DE Sicherheit 6
ES Seguridad 6
PT Seguridade 7
TR Emniyet 9

Ważne - zachowaj te informacje do wykorzystania w przyszłości. PRZECZYTAJ UWAGNIE

EN Safety 4
DE Sicherheit 6
ES Seguridad 6
PT Seguridade 7
TR Emniyet 9

Важно - сохраняйте эти сведения для использования в будущем. ИСПОЛЬЗОВАНИЕ ПОСЛЕДУЮЩИМ ПОЯВЛЕНИИ ИНФОРМАЦИИ.

FR Sécurité 4
DE Sicherheit 6
ES Seguridad 6
PT Seguridade 7
TR Emniyet 9

Important - guarde esta información para referencias futuras. LEA ATENTAMENTE.

FR Sécurité 4
DE Sicherheit 6
ES Seguridad 6
PT Seguridade 7
TR Emniyet 9

EN	Safety	FR	Sécurité	PL	Bezpieczeństwo
DE	Sicherheit	RUS	Безопасность	RO	Siguranță
ES	Seguridad	PT	Segurança	TR	Emniyet

Garantia

FR Sécurité 4
DE Sicherheit 6
ES Seguridad 6
PT Seguridade 7
TR Emniyet 9

Ważne - zachowaj te informacje do wykorzystania w przyszłości. PRZECZYTAJ UWAGNIE

EN Safety 4
DE Sicherheit 6
ES Seguridad 6
PT Seguridade 7
TR Emniyet 9

Важно - сохраняйте эти сведения для использования в будущем. ИСПОЛЬЗОВАНИЕ ПОСЛЕДУЮЩИМ ПОЯВЛЕНИИ ИНФОРМАЦИИ.

FR Sécurité 4
DE Sicherheit 6
ES Seguridad 6
PT Seguridade 7
TR Emniyet 9

Important - guarde esta información para referencias futuras. LEA ATENTAMENTE.

FR Sécurité 4
DE Sicherheit 6
ES Seguridad 6
PT Seguridade 7
TR Emniyet 9

EN	Safety	FR	Sécurité	PL	Bezpieczeństwo
DE	Sicherheit	RUS	Безопасность	RO	Siguranță
ES	Seguridad	PT	Segurança	TR	Emniyet

Importante - Guardar esta información para referencias futuras. Leer cuidadosamente.

FR Sécurité 4
DE Sicherheit 6
ES Seguridad 6
PT Seguridade 7
TR Emniyet 9

ÖNEMLİ - BU BİLGİLERİ DAHA SONRA KULLANMAK ÜZERE SAKLAYIN: DİKKATLE OKUYUN.

FR Sécurité 4
DE Sicherheit 6
ES Seguridad 6
PT Seguridade 7
TR Emniyet 9

Important - Guardar esta información para referencias futuras. Leer cuidadosamente.

FR Sécurité 4
DE Sicherheit 6
ES Seguridad 6
PT Seguridade 7
TR Emniyet 9

EN	Safety	FR	Sécurité	PL	Bezpieczeństwo
DE	Sicherheit	RUS	Безопасность	RO	Siguranță
ES	Seguridad	PT	Segurança	TR	Emniyet

Garantia

FR Sécurité 4
DE Sicherheit 6
ES Seguridad 6
PT Seguridade 7
TR Emniyet 9

ÖNEMLİ - BU BİLGİLERİ DAHA SONRA KULLANMAK ÜZERE SAKLAYIN: DİKKATLE OKUYUN.

FR Sécurité 4
DE Sicherheit 6
ES Seguridad 6
PT Seguridade 7
TR Emniyet 9

Important - Guardar esta información para referencias futuras. Leer cuidadosamente.

FR Sécurité 4
DE Sicherheit 6
ES Seguridad 6
PT Seguridade 7
TR Emniyet 9

EN	Safety	FR	Sécurité	PL	Bezpieczeństwo
DE	Sicherheit	RUS	Безопасность	RO	Siguranță
ES	Seguridad	PT	Segurança	TR	Emniyet

Garantia

FR Sécurité 4
DE Sicherheit 6
ES Seguridad 6
PT Seguridade 7
TR Emniyet 9

ÖNEMLİ - BU BİLGİLERİ DAHA SONRA KULLANMAK ÜZERE SAKLAYIN: DİKKATLE OKUYUN.

FR Sécurité 4
DE Sicherheit 6
ES Seguridad 6
PT Seguridade 7
TR Emniyet 9

Important - Guardar esta información para referencias futuras. Leer cuidadosamente.

FR Sécurité 4
DE Sicherheit 6
ES Seguridad 6
PT Seguridade 7
TR Emniyet 9

EN	Installation	FR	Installation	PL	Instalacja
DE	Installation	RUS	Установка	RO	Instalare
ES	Instalación	PT	Instalação	TR	Kurulum

01

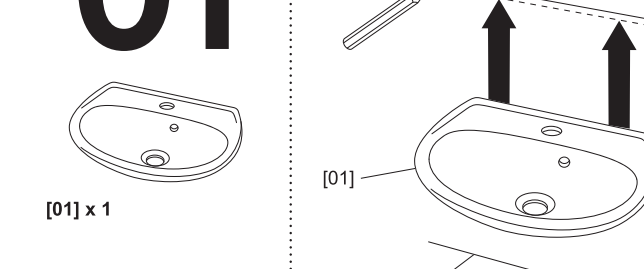

02

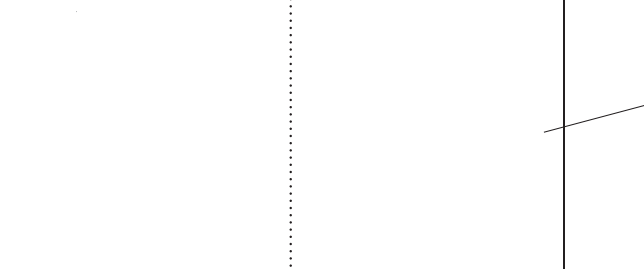

03

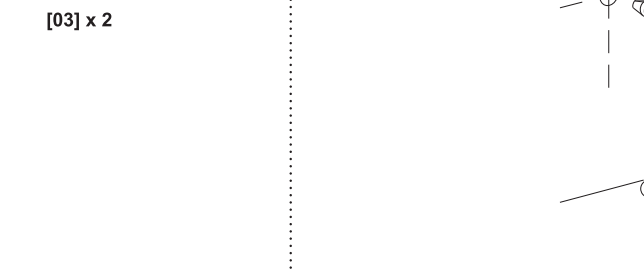

P9

P10

P11

P12

EN	Installation	FR	Installation	PL	Instalacja
DE	Installation	RUS	Установка	RO	Instalare
ES	Instalación	PT	Instalação	TR	Kurulum

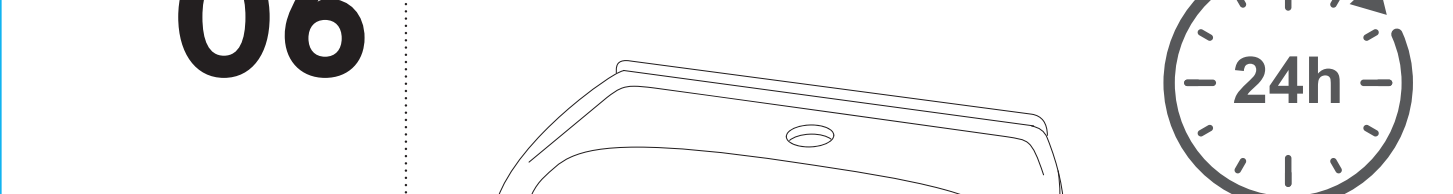
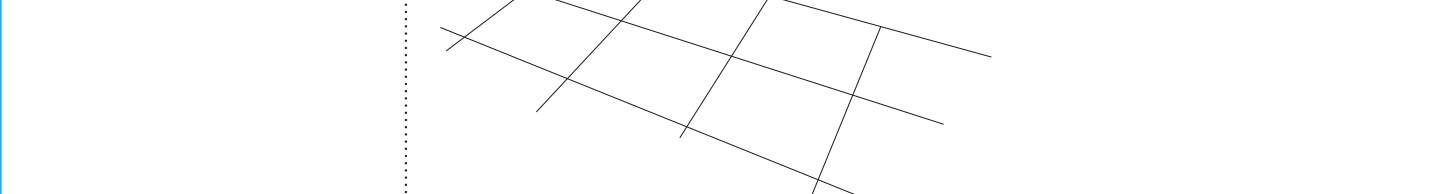
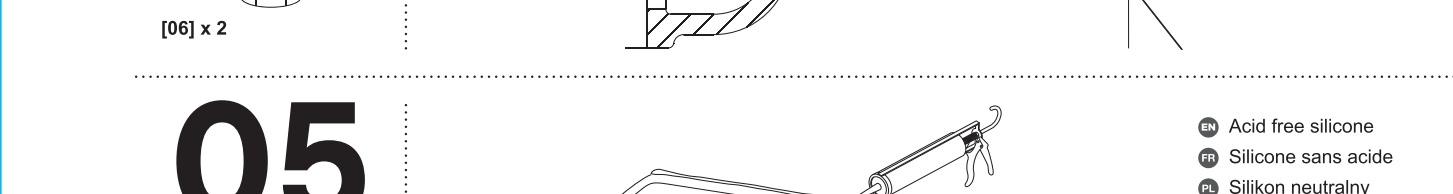
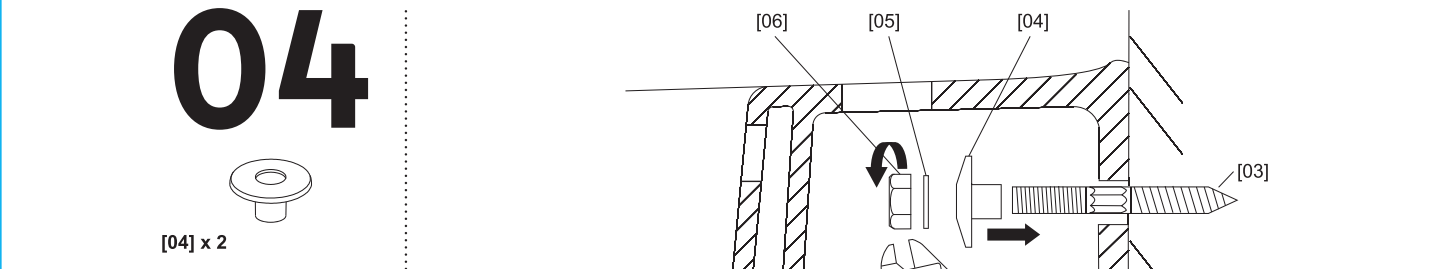

P13

EN	Care	FR	Entretien	PL	Czyszczenie
DE	Pflege	RUS	Уход	RO	Igrijire
ES	Cuidado	PT	Cuidado	TR	Bakım

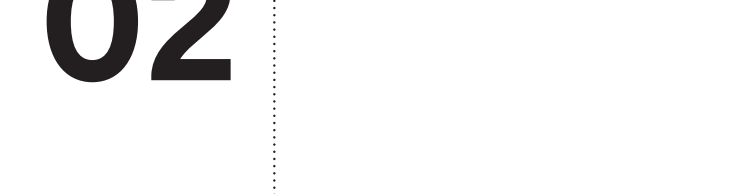
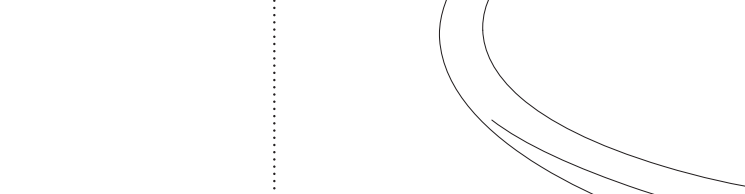
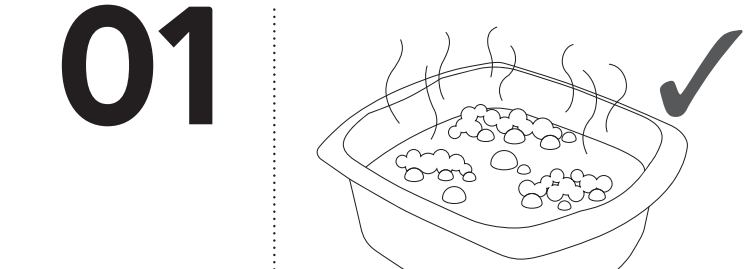

P14

EN	Care	FR	Entretien	PL	Czyszczenie
DE	Pflege	RUS	Уход	RO	Igrijire
ES	Cuidado	PT	Cuidado	TR	Bakım

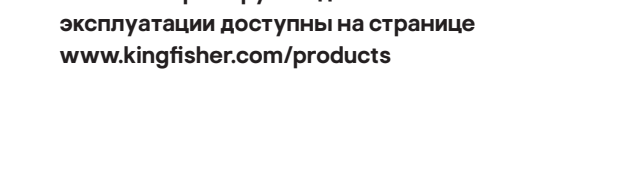
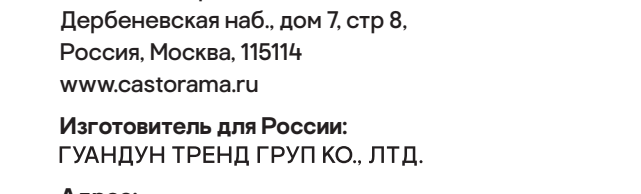
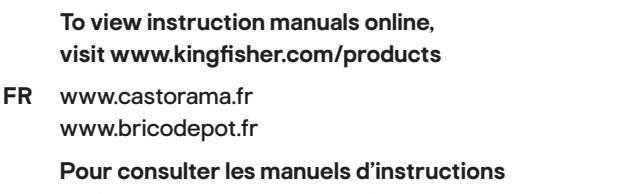

P15

EN	Care	FR	Entretien	PL	Czyszczenie
DE	Pflege	RUS	Уход	RO	Igrijire
ES	Cuidado	PT	Cuidado	TR	Bakım

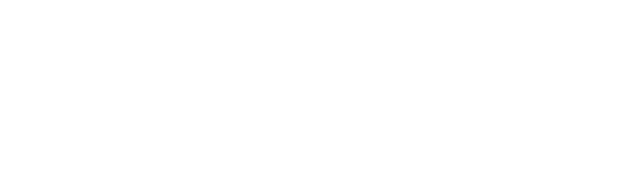

P16