



EAN: 3663602762027

FG-09019

Cascade

V30621 BX220IM/B3

=

+

EN IMPORTANT - Please read carefully the separate safety guide before use.

RO Vă rugăm să citiți cu atenție ghidul de siguranță separat înainte de utilizare.

FR S'il vous plaît lire attentivement le guide de sécurité séparé avant utilisation.

ES Por favor, lea atentamente la guía de seguridad separado antes de su uso.

PL Proszę dokładnie zapoznać się z oddzielną instrukcją bezpieczeństwa przed użyciem.

PT Por favor, leia atentamente o guia de segurança separado antes de usar.

DE Bitte lesen Sie die separaten Sicherheits Sie vor Gebrauch.

TR Kullanımdan önce dikkatle ayrı emniyet kılavuzunu okuyun lütfen.

RUS Пожалуйста, внимательно прочитайте отдельное руководство по технике безопасности перед использованием.

3 x AA, 1,5 V

[01] x 1

[A] x 1



- | | | |
|------------------------|------------------------|----------------------|
| EN Installation | FR Installation | PL Instalacja |
| DE Installation | RUS Установка | RO Instalare |
| ES Instalación | PT Instalação | TR Montaj |

01

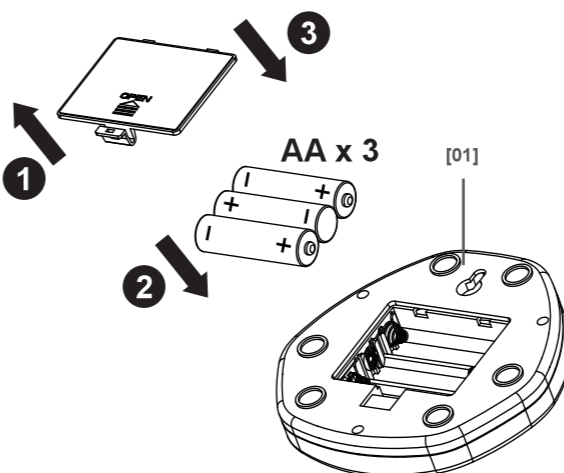

02

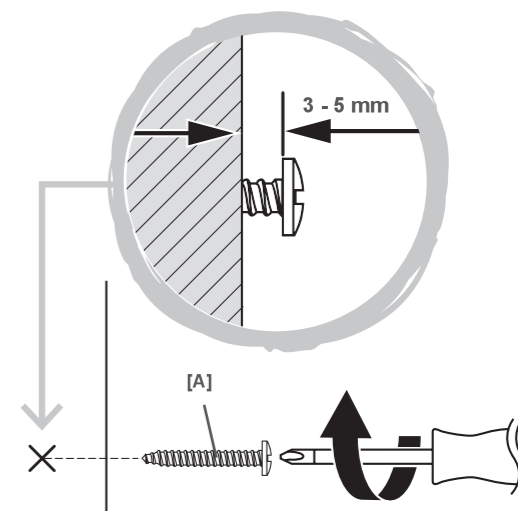

03

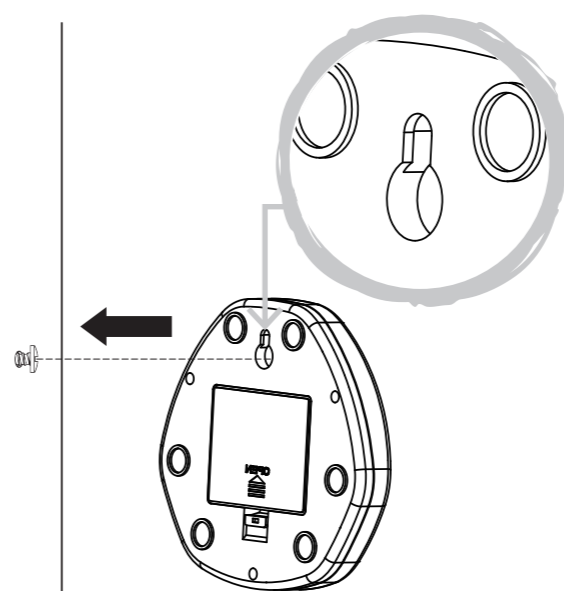

04



ON / Wł / Ein / Вкл / Pornit / Encendido / Ligados / Açık

OFF / Wył / Aus / Выкл / Oprit / Apagado / Desligado / Kapalı



- | | | |
|-------------------------|-------------------------|-----------------------|
| EN Maintenance | FR Maintenance | PL Konserwacja |
| DE Wartung | RUS Обслуживание | RO Întreținere |
| ES Mantenimiento | PT Manutenção | TR Onarım |

01

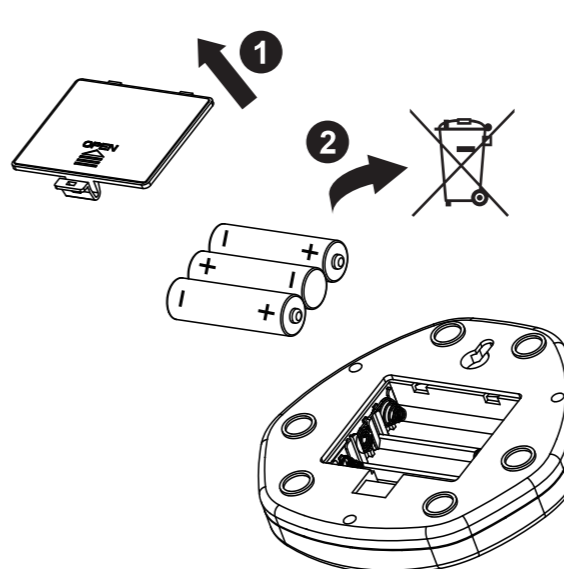

02

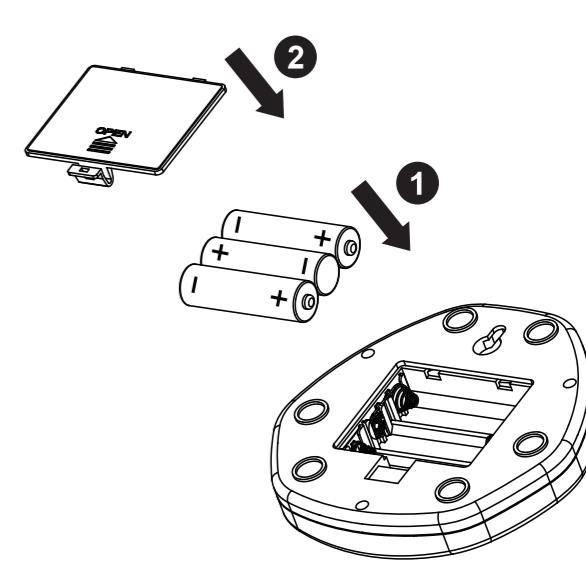





RO

Siguranța

- ☑ Aceste instrucțiuni sunt pentru siguranța dumneavoastră. Vă rog să citiți cu atenție aceste instrucțiuni înainte de instalarea produsului și să le păstrați pentru referințe ulterioare.
- ☑ Verificați prezența tuturor componentelor.
- ☑ Înălțurați întregul ambalaj, punși etc de pe produs.
- ☑ Stabiliți zona cea mai potrivită pentru instalarea produsului dumneavoastră.
- ☑ Acest produs este potrivit pentru utilizarea doar în interiorul clădirilor dar nu pentru zonele în care există în permanență umezeală cum este baie.
- ☑ Pentru a obține aderență optimă, suprafețele de lipire trebuie să fie curate, uscate și presate uniform. Aplicarea unei presiuni ferme contribuie la formarea unei suprafețe uniforme de contact și mărește rezistența lipirii.
- ☑ Niciodată nu plasați obiecte pe produs și nici nu agățați nimic de produs.
- ☑ Potrivit pentru utilizare pe dulapuri, rafturi de cărți și dulapuri de bucătărie.
- ☑ Nu instalați acest corp de iluminat într-o zonă umedă sau în apropierea unei chiuvete.
- ☑ Bateriile care nu sunt de tipul reîncărcabil nu se vor reîncărca. În cazul în care bateriile au curs, scoateți-le din compartimentul bateriilor cu ajutorul unei lavete. Terminalele de alimentare nu trebuie scurtcircuitate. Nu se vor amesteca baterii noi cu baterii vechi sau de tipuri diferite. Bateriile consumate trebuie scoase din aparat. Bateriile trebuie îndepărtate înainte de aruncarea corpului de iluminat. Bateriile se vor elimina în siguranță la deșeur.
- ☑ Dacă aveți dubii despre instalarea /utilizarea acestui produs, consultați un electrician calificat.
- ☑ Mereu deconectați produsul cel puțin 10 minute permînd rîndirea înaintea activităților de mentenanță sau activităților de ajustare.
- ☑ Se recomandă programarea unor intervenții regulate de întreținere, pentru a menține curățenia suprafeței.

Date tehnice

Tensiunea de alimentare:	4,5 V
Tip bec:	LED Sursa de iluminat inclusă în acest corp de iluminat nu se poate înlocui; la sfârșitul vieții sursei de iluminat trebuie să înlocuiți întregul corp de iluminat. Nu priviți spre sursa de iluminat.
Baterie:	3 x 1,5 V AA LR6. Înlocuiți doar cu același tip de baterie sau cu unul echivalent.
	Acest produs respectă cerințele de conformitate ale reglementărilor sau directivelor europene aplicabile.
	Doar pentru utilizarea în interiorul clădirilor.
	Deșeurile produselor electrice nu trebuie să fie eliminate împreună cu deșeurile menajere. Vă rog să eliminați deșeurile menajere în locurile special amenajate. Contactați autoritățile locale sau magazinul de unde ați achiziționat produsul pentru detalii referitoare la reciclare.
	Bateriile trebuie să fie eliminate în mod corespunzător.
xxWyy	xx-an; yy-săptămână din an

www.bricodepot.ro





Pentru a consulta manualele de instrucțiuni online, vizitați www.kingfisher.com/products

ES

Seguridad

- ☑ Estas instrucciones son para su seguridad. Por favor, léelas por completo antes de proceder a la instalación y consérvelas para futura referencia.
- ☑ Compruebe el paquete y asegúrese de que contiene todos los componentes enumerados.
- ☑ Retire el embalaje del producto.
- ☑ Decida el lugar donde va a colocar el producto.
- ☑ Este producto está diseñado exclusivamente para uso en interiores y no es adecuado para lugares con humedad constante, como el cuarto de baño.
- ☑ Para obtener una adhesión óptima, las superficies de contacto deben estar limpias, secas y bien unidas. La aplicación de presión mejora el contacto adhesivo y la resistencia de la unión.
- ☑ Nunca cuelgue ni coloque nada sobre el producto.
- ☑ Apto para el uso en armarios, estanterías y muebles de cocina.
- ☑ No instale esta lámpara en zonas húmedas ni cerca de un fregadero.
- ☑ Las pilas no recargables no deben recargarse. Si presentan fugas, extráigalas del compartimento de la batería utilizando un trapo. Los terminales de alimentación no deben cortocircuitarse. No se deben mezclar diferentes tipos de pilas ni pilas nuevas y usadas. Las pilas agotadas deben extraerse del aparato. La batería debe retirarse de la luminaria antes de desecharla. La batería debe desecharse de forma segura.
- ☑ Si tiene alguna duda acerca del montaje/el uso de este producto, consulte a un electricista cualificado.
- ☑ Desconecte el producto de la red eléctrica como mínimo 10 minutos antes de realizar cualquier mantenimiento o ajuste, para asegurar la refrigeración.
- ☑ Se recomienda tener un programa de cuidado y mantenimiento regular para mantener en buen estado la superficie.

Datos técnicos

Tensión de alimentación:	4,5 V
Tipo de bombeta:	LED La fuente de luz de estas luminarias no es reemplazable, cuando la fuente de luz llega al final de la vida, toda la instalación luminaria debe ser reemplazada. No debe mirar fijamente la fuente de luz en funcionamiento.
Pila:	3 x 1,5 V AA LR6. Sustituir exclusivamente por el mismo tipo o uno equivalente.
	Este producto cumple los requisitos de conformidad de los reglamentos o las directivas europeas aplicables.
	Para uso exclusivo en espacios interiores.
	Los productos eléctricos usados no deben incluirse en los desperdicios domésticos. Por favor, utilice las instalaciones a su disposición para un tratamiento específico de los mismos. Pregunte a las autoridades locales o a su minorista cómo puede reciclar.
	Las baterías deben reciclarse o eliminarse de manera adecuada.
xxWyy	xx-año; yy-semana del año

www.bricodepot.es





Para consultar los manuales de instrucciones en línea, visite www.kingfisher.com/products

PT

Segurança

- ☑ Estas instruções servem para sua segurança. Por favor, leia-as com atenção antes da instalação e guarde-as para futuras referências.
- ☑ Verifique a caixa e certifique-se de que tem todas as peças listadas.
- ☑ Retire todo o material de empacotamento, de embrulho, etc., do produto.
- ☑ Escolha um local adequado para o seu produto.
- ☑ Este produto é adequado apenas para uso no interior e para áreas que não estejam expostas constantemente a humidade, como casas de banho.
- ☑ Para obter a aderência ideal, as superfícies de colagem têm de estar limpas, secas e bem unificadas. Exercer uma pressão firme durante a aplicação ajuda a desenvolver um melhor contacto da cola e a melhorar a força da ligação.
- ☑ Nunca coloque nada em cima do produto nem suspenda nada em nenhuma parte deste produto.
- ☑ Adequado para utilização em roupeiros, estantes e armários de cozinha.
- ☑ Não instale este conjunto de iluminação em áreas húmidas e próximo de um lava-loça.
- ☑ As pilhas não recarregáveis não podem ser recarregadas. Retire-as do compartimento das pilhas com um pano caso exista uma fuga. Os terminais de alimentação não podem entrar em curto-circuito. Diferentes tipos de pilhas ou pilhas novas e usadas não devem ser misturadas. As pilhas sem carga devem ser removidas do aparelho. A bateria tem de ser removida do candeeiro antes de o deixar fora. A bateria tem de ser eliminada de forma segura.
- ☑ Se tiver dúvidas quanto à instalação/utilização deste produto, consulte um electricista qualificado.
- ☑ Desligue sempre o produto da alimentação pelo menos 10 minutos antes de proceder à manutenção ou ajuste, para que este possa arrefecer.
- ☑ É recomendado ter um plano regular de cuidado e manutenção para manter a superfície em bom estado.

Dados técnicos

Tensão de alimentação:	4,5 V
Tipo de lâmpada:	LED A lâmpada deste dispositivo de iluminação não pode ser substituída. Quando a lâmpada atinge o fim do seu tempo de vida, deverá substituir todo o dispositivo de iluminação. Não olhe fixamente para a fonte de luz em funcionamento.
Bateria:	3 x 1,5 V AA LR6. Substitua apenas pelo mesmo tipo ou equivalente.
	Este produto está em conformidade com os requisitos das diretivas e regulamentos europeus aplicáveis.
	Para uso exclusivo em espaços interiores.
	Os produtos elétricos não devem ser incluídos com os demais detritos domésticos. Por favor, utilize as instruções a sua disposição para um tratamento específico dos mesmos. Pergunte às autoridades locais ou ao seu vendedor como se pode reciclar.
	As baterias devem ser recicladas ou eliminadas de maneira adequada.
xxWyy	xx-ano; yy-semana do ano

www.bricodepot.pt



Para consultar manuais de instruções online, visite www.kingfisher.com/products

TR

Güvenlik

- ☑ Bu talimatlar güvenliğinizi içindir. Lütfen montajdan önce talimatların tamamını okuyun ve gelecekte başvuru için saklayın.
- ☑ Paketi kontrol edin ve listede yer alan tüm parçaların paket içinde bulunduğundan emin olun.
- ☑ Üründen tüm paketleme, ambalaj vb. malzemeyi çıkarın.
- ☑ Ürününüzü yerleştirmek için uygun bir konum seçin.
- ☑ Bu ürün sadece kapalı kullanım için tasarlanmış ve banyo gibi sabit bir nem var yerler için uygun değildir.
- ☑ Optimum yapışkanlığı sağlamak için yapıştırma yüzeylerinin temiz, kuru ve iyi bir şekilde birleştirilmiş olması gerekir. Sert uygulama basıncı, daha iyi yapışma temastı geliştirmeye ve yapışma gücünü iyileştirmeye yardımcı olur.
- ☑ Asla ürünün üzerine bir şey koymayın veya herhangi bir bölümüne bir şey asmayın.
- ☑ Dolap, kitap rafları ve mutfak dolapları üzerinde kullanıma uygundur.
- ☑ Bu armatür setini nemli alanlara ve lavabo yakınlıklarına monte etmeyin.
- ☑ Yeniden şarj edilemeyen piller, şarj edilmemelidir. Pili şarjı varsa pilleri, pil bölmünden bir bez yardımıyla çıkarın. Besleme terminallerinde kısa devre yapılmamalıdır. Farklı türlerdeki piller veya yeni ve kullanılmış piller bir arada kullanılmamalıdır. Boş piller cihazdan çıkarılmalıdır. Armatür imha edilmeden önce pil çıkarılmalıdır. Pili güvenli bir şekilde imha edilmedi.
- ☑ Bu ürünün montajı/kullanımı hakkında şüphelenir varsanız, yetkili bir elektrikliye danışın.
- ☑ Üründe bakım veya ayar yapmadan önce her zaman ürünün elektrik bağlantısını keserek en az 10 dakika soğumaya bırakın.
- ☑ Yüzeyin iyi bir durumda korunması için düzenli bir bakım programının izlenmesi önerilir.

Teknik veriler

Besleme Gerilimi:	4,5 V
Ampul Tipi:	LED Armatürlerin ışık kaynağı değiştirilemez. Işık kaynağı ömrünün sonuna ulaştığında bütün armatür değiştirilir. Işık kaynağına uzun süre bakmayınız.
Pil:	3 x 1,5 V AA LR6. Yalnızca aynı veya eşdeğer tür ile değiştirin.
	Bu ürün, geçerli Avrupa Tüzüklerinin veya Direktiflerinin uygunluk gerekliliklerine uygundur.
	Sadece iç mekan kullanımı için uygundur.
	Kullanılmış elektrikli ürünler ve ev atıklarının birlikte atılmaması gerekir. Elektrikli/Elektronik ürünler veya pil içerisinde bulunan bazı kimyasallar sağlığa ve çevreye zararlı olabilir. Tesiserinin bulunduğu yerlerde geri dönüşümünü sağlayınız. Geri dönüşüm tavsiyesi için yerel yetkililer veya satış noktasından bilgi alın.
	Kullanılmış pilleri ev atıklarıyla birlikte atmayın. Geri dönüşüm tesislerinde değerlendirilmesini sağlayın.
xxWyy	xx-yıl, yy-yılın haftası

İthalatçı Firma:

KOÇTAŞ YAPI MARKETLERİ TİC. A.Ş.
Taşdelen Mah. Sırrı Çelik Bulvarı No:5
34788 Taşdelen/Çekmeköy/İSTANBUL
Tel: +90 216 4300300 Faks: +90 216 4844313
www.koctas.com.tr

Kullanım kılavuzuna internet üzerinden ulaşmak için www.kingfisher.com/products adresini ziyaret edin

Yetkili servis istasyonları ve yedek parça temini için aşağıda yer alan Koçtaş Müşteri Hattı ve Koçtaş Genel Müdürlük İrtibat bilgilerinden faydalanınız.

KOÇTAŞ MÜŞTERİ HİZMETLERİ
0850 209 50 50

AEEE Yönetmeliğine Uygundur.
Menşei: Çin



colours



EAN: 3663602762027

FG-09019

Cascade





V30621 BX220IM/B3

EN

Safety

- These instructions are for your safety. Please read through them thoroughly prior to installation and retain them for future reference.
- Check the pack and make sure you have all of the parts listed.
- Remove all packaging, wrap etc from the product.
- Decide on the appropriate location for your product.
- This product is suitable for indoor use only and not for areas constantly subject to moisture such as bathroom.
- To obtain optimum adhesion, the bonding surfaces must be clean, dry and well unified. Firm application pressure helps develop better adhesive contact and improve bond strength.
- Never put anything on the product or hang anything on any part of this product.
- Suitable for use on cabinet, bookshelves and kitchen cabinets.
- Do not install this luminaire set in humid area and near sink.
- Non-rechargeable batteries are not to be recharged. Remove them from the battery compartment with a cloth if battery is leaked. The supply terminals are not to be short-circuited. Different types of batteries or new and used batteries are not to be mixed. Exhausted batteries are to be removed from the appliance. The battery must be removed from the luminaire before it is scrapped. The battery is to be disposed of safely.
- If you have any doubt about installation/use of this product, consult a qualified electrician.
- Always disconnect the product from mains at least 10 minutes allowing to cool down before any maintenance or adjustment.
- It is recommended to have a regular schedule of care and maintenance to keep the surface condition well.

Technical Data

Supply voltage:	4,5 V
Bulb type:	LED The light source of this luminaire is not replaceable; when the light source reaches its end of life the whole luminaire shall be replaced. Do not stare at the operating light source.
Battery:	3 x 1,5 V AA LR6. Replace only with the same or equivalent type.
	This product complies with conformity requirements of the applicable European Regulations or Directives.
	This product complies with conformity requirements of the applicable UK Regulations.
	For indoor use only.
	Waste electrical products should not be disposed of with household waste. Please recycle where facilities exist. Check with your Local Authority or local store for recycling advice.
	Batteries must be recycled or throw away correctly.
xxWyy	xx-year; yy-week of the year

Manufacturer • Fabricant • Producent • Producător • Fabricante:
UK Manufacturer:
 Kingfisher International Products Limited,
 3 Sheldon Square, London, W2 6PX,
 United Kingdom

EU Manufacturer:
 Kingfisher International Products B.V.
 Rapenburgerstraat 175E
 1011 VM Amsterdam
 The Netherlands
 www.kingfisher.com/products

www.diy.com
 www.screwfix.com
 www.screwfix.ie





To view instruction manuals online,
 visit www.kingfisher.com/products

FR

Sécurité

- Les consignes suivantes visent à assurer votre sécurité. Veuillez les lire attentivement avant de procéder à l'installation et les conserver pour pouvoir vous y référer ultérieurement.
- Assurez-vous de la présence de toutes les pièces répertoriées.
- Retirez le produit de l'emballage.
- Choisissez l'emplacement approprié pour votre produit.
- Ce produit est exclusivement conçu pour être utilisé à l'intérieur et ne convient pas aux endroits qui présentent une humidité constante telles que dans les salles de bains.
- Pour obtenir une adhérence optimale, les surfaces de liaison doivent être propres, sèches et lisses. Une pression d'application ferme contribue à une meilleure adhésion de l'adhésif et améliore la résistance de la liaison.
- Ne placez ni n'accrochez jamais d'objet sur ce produit.
- Peut être utilisé sur des armoires, des étagères et des meubles de cuisine.
- N'installez pas ce luminaire dans un endroit humide ou près d'un évier.
- Les piles non rechargeables ne doivent pas être rechargées. En cas de fuite, retirez-les du compartiment des piles à l'aide d'un chiffon. Les bornes d'alimentation ne doivent pas être court-circuitées. Ne mélangez pas différents types de piles ou des piles neuves et usagées. Les piles déchargées doivent être retirées de l'appareil. Les piles doivent être retirées du luminaire avant sa mise au rebut.
- En cas de doutes concernant le montage ou l'utilisation de ce produit, consultez un électricien professionnel.
- Toujours débrancher le produit au secteur au moins 10 minutes avant toute opération de maintenance ou de réglage, afin de s'assurer de son refroidissement.
- Il est recommandé d'effectuer un nettoyage et un entretien réguliers pour conserver un bon état de surface.

Caractéristiques

Tension d'alimentation :	4,5 V
Type d'ampoule :	LED La source lumineuse de ce luminaire n'est pas remplaçable; lorsque la source lumineuse atteint sa fin de sa vie, le luminaire entier doit être remplacé. Ne pas fixer la source lumineuse en fonctionnement.
Pile :	3 x 1,5 V AA LR6. À remplacer seulement par une pile de même type ou de type équivalent.
	Ce produit est conforme aux exigences de conformité des règlements ou directives européennes applicables.
	Pour utilisation à l'intérieur uniquement.
	Les produits électriques usagés ne doivent pas être jetés avec les ordures ménagères. Veuillez utiliser les aménagements spécifiques prévus pour les traiter. Renseignez-vous auprès des autorités locales ou du revendeur pour obtenir la marche à suivre en matière de recyclage.
	Les accumulateurs doivent être recyclés ou jetés dans un point de collecte adéquat.
xxWyy	xx-année ; yy-semaine de l'année

www.castorama.fr
 www.bricodepot.fr





Pour consulter les manuels d'instructions en ligne,
 rendez-vous sur le site www.kingfisher.com/products

PL

Bezpieczeństwo

- Niniejsze instrukcje służą Twojemu bezpieczeństwu. Prosimy dokładnie je przeczytać przed instalacją i zachować do wglądu.
- Sprawdź opakowanie i upewnij się, że znajdują się w nim wszystkie części.
- Usuń całe opakowanie, folię itd. z produktu.
- Wybierz miejsce na montaż urządzenia.
- Produkt ten jest zaprojektowany wyłącznie do użytku wewnątrz pomieszczeń i nie nadaje się do miejsca, które ma stałą wilgotność, takich jak łazienki.
- W celu uzyskania optymalnej przyczepności spajane powierzchnie muszą być czyste, suche i dobrze dopasowane. Mocne dociśnięcie elementów zapewnia lepsze przyklejanie i mocniejsze wiązanie.
- Nigdy nie umieszczaj ani nie wieszaj na produkcie jakichkolwiek przedmiotów.
- Odpowiedni do stosowania w szafach, regałach i szafkach kuchennych.
- Nie montować tego zestawu w wilgotnych miejscach i w pobliżu zlewu.
- Nie należy ładować baterii jednorazowego użytku. Jeśli doszło do wycieku styków zasilających. Nie wolno używać łącznie baterii różnego typu, ani baterii nowych z używanymi. Zużyte baterie należy wyjąć z urządzenia. Baterie należy wyjąć z lampy przed jej zezłomowaniem. Baterie należy zutylizować w sposób bezpieczny.
- Jeśli masz jakiegokolwiek wątpliwości dotyczące montażu/użycia niniejszego produktu, skonsultuj się z wykwalifikowanym elektrykiem.
- Zawsze odłącz produkt od zasilania przed wykonaniem naprawy, konserwacji lub regulacji, minimum 10 minut przed wykonaniem tych czynności, aby produkt mógł się schłodzić.
- Zaleca się prowadzenie regularnego harmonogramu konserwacyjnego, aby utrzymywać powierzchnię w dobrym stanie.

Dane techniczne

Napięcie znamionowe:	4,5 V
Rodzaj żarówki:	LED Źródło światła z oprawy nie jest wymienne. Jeśli źródło światła przestanie działać, cała oprawa powinna być zastąpiona nową. Nie należy patrzeć na świecące się źródło światła.
Bateria:	3 x 1,5 V AA LR6. Wymieniać wyłącznie na baterię tego samego lub podobnego typu.
	Ten produkt spełnia wymogi zgodności zawarte w odnośnych rozporządzeniach lub dyrektywach unijnych.
	Tylko do użytku domowego, wewnątrz pomieszczeń.
	Zużytych urządzeń elektrycznych nie należy wyrzucać razem z odpadami komunalnymi. Należy oddać je do sklepów Castorama w wyznaczonych miejscach. Wskazówki dotyczące recyklingu można uzyskać od lokalnych władz lub od sprzedawcy.
	Baterie muszą zostać poddane recyklingowi lub zostać we właściwy sposób zutylizowane.
xxWyy	xx-rok; yy-tydzień roku

www.castorama.pl





Aby zapoznać się z instrukcją obsługi online,
 odwiedź stronę www.kingfisher.com/products

DE

Sicherheit

- Die in dieser Gebrauchsanleitung enthaltenen Hinweise dienen Ihrer Sicherheit. Bitte lesen Sie sie sorgfältig durch, bevor Sie das Gerät montieren und bewahren Sie die Anleitung für spätere Rückfragen auf.
- Prüfen Sie nach Auspacken, ob alle aufgeführten Teile vorhanden sind.
- Entfernen Sie das gesamte Verpackungsmaterial vollständig.
- Wählen Sie einen geeigneten Standort für Ihr Produkt.
- Dieses Produkt ist nur zur Verwendung in trockenen Innenräumen geeignet. Es ist nicht zum Betrieb im Badezimmer oder anderen durchgängig feuchten Bereichen geeignet.
- Für optimale Adhäsion müssen die Klebeflächen sauber, trocken und gut verbunden sein. Fester Druck trägt zu besserem Haftkontakt bei und stärkt die Haftkraft.
- Verwenden Sie das Produkt keinesfalls, um andere Gegenstände abzustellen oder aufzuhängen.
- Geeignet für die Verwendung mit Schränken, Bücherregalen und Küchenschränken.
- Installieren Sie dieses Leuchtsenset nicht in feuchten Bereichen und in Waschbeckennähe.
- Nichtwiederaufladbare Batterien dürfen nicht aufgeladen werden. Entfernen Sie undichte Batterien mit einem Tuch aus dem Akkufach. Die Einspeiseklemmen dürfen nicht kurzgeschlossen werden. Verschiedene Arten von Batterien oder neue und gebrauchte Akkus dürfen nicht gemischt werden. Verbrauchte Batterien müssen aus dem Gerät entnommen werden. Die Batterie muss vor der Entsorgung der Leuchte entfernt werden. Der Akku muss sicher entsorgt werden.
- Sollten bei der Montage/ der Bedienung dieses Produktes Zweifel aufkommen, wenden Sie sich an einen fachkundigen Elektriker.
- Wenn Sie das Gerät warten oder justieren möchte, trennen Sie es stets 10 Minuten zuvor vom Netz, damit es abkühlen kann.
- Es wird empfohlen, ein regelmäßiges Pflege- und Wartungsintervall einzuhalten, damit die Oberfläche in gutem Zustand bleibt.

Technische Spezifikationen

Versorgungs-spannung:	4,5 V
Leuchtmittel-Typ:	LED Die Lichtquelle dieser Leuchte ist nicht austauschbar. Wenn die Lebensdauer der Lichtquelle endet, muss die gesamte Leuchte ersetzt werden. Blicken Sie nicht direkt in die eingeschaltete Lichtquelle.
Batterie:	3 x 1,5 V AA LR6. Ersetzen Sie sie nur durch denselben oder einen gleichwertigen Batterietyp.
	In Übereinstimmung mit allen einschlägigen EG-Richtlinienanforderungen.
	Nur für den Innengebrauch geeignet.
	Elektronik-Altgeräte dürfen nicht als Hausmüll entsorgt werden. RecycleIn Sie das Gerät, wenn möglich. Bei Fragen zur umweltgerechten Entsorgung, kontaktieren Sie bitte Ihre Behörde oder einen Händler vor Ort.
	Batterien müssen recycelt oder sachgerecht entsorgt werden.
xxWyy	xx-Jahr; yy-Woche im Jahr

RUS

Безопасность

- Эти инструкции призваны обеспечить вашу безопасность. Внимательно прочитайте их перед установкой изделия и храните для возможного использования в будущем.
- Проверьте упаковку и убедитесь, что она содержит все перечисленные компоненты.
- Распакуйте изделие.
- Выберите подходящее место для установки светильника.
- Этот продукт предназначен исключительно для использования в помещении и не подходит для мест, которые имеют постоянную влажность, таких как ванной.
- Для достижения оптимальной адгезии поверхности склеивания должны быть чистыми, сухими и однородными. Сильное давление прижатия помогает улучшить адгезионный контакт и увеличить прочность склеивания.
- Ничего не кладите на продукцию и не вешайте на части продукции.
- Подходит для шкафов, книжных полок и кухонных гарнитуров.
- Не устанавливайте данный осветительный прибор в местах с высокой влажностью и рядом с раковиной.
- Не заряжайте одноразовые батарейки. В случае утечки электролита из батареек извлеките батарейку из батарейного отсека с помощью ткани. Не допускайте короткого замыкания клемм питания. Не используйте одновременно старые и новые батарейки или различные типы батареек. Не оставляйте использованные батарейки внутри прибора. Перед утилизацией прибора необходимо извлечь батарейки. Батарейки следует утилизировать надлежащим образом.
- В случае сомнений по поводу сборки или использования этого изделия обратитесь за помощью к квалифицированному электрику.
- Всегда отключайте изделие от электрической сети не менее чем на 10 минут для проведения обслуживания или регулировки.
- Рекомендуется регулярно осуществлять уход и обслуживание прибора для поддержания поверхности в хорошем состоянии.

Технические данные

Номинальное напряжение:	4,5 В
Тип лампы:	LED Источник света в этом светильнике не подлежит замене; когда срок службы источника света достигает конца, светильник должен быть заменен. Не смотрите на работающий источник света.
Батарейка:	3 x 1,5 В AA LR6. Для замены используйте только батарейки аналогичного типа или эквивалентную модель.
	Соответствие всем требованиям Директивы ЕС.
	Только для использования в помещении.
	Использованные электроприборы нельзя выбрасывать с бытовым мусором. Используйте места для специальной утилизации. Узнайте у местных органов власти или продавцов о правильной переработке.
	Батареи должны быть утилизированы после использования.
xxWyy	xx-год; yy-порядковый номер недели

Импортер:

ООО «Касторама РУС»
 Дербеневская наб., дом 7, стр 8,
 Россия, Москва, 115114
 www.castorama.ru

Изготовитель для России:

Фуцжоу Гуаньчжоу Электроник КО., ЛТД
 Адрес: №170, Цзиньянь Роуд, Цзяньсинь Таун, Цаншань Эриа, Фуцжоу Сити, Фуцзянь Провинс, Китай.

Онлайн-версии руководств по эксплуатации доступны
 на странице www.kingfisher.com/products

 Соответствует техническим регламентам
 Евразийского таможенного союза.